



BICYCLE PARTS EUROPE®



TROVA RAPIDAMENTE
TUTTI GLI ARTICOLI
DI CUI HAI BISOGNO
SUL NOSTRO
SITO INTERNET.





La sede delle emozioni INTENSE!

Il catalogo Bicycle 2023 di Parts Europe è stato riorganizzato per aiutarti a trovare i ricambi e accessori che fanno al caso tuo.

Abbiamo aggiunto prodotti dei migliori marchi del settore, per essere certi di offrirti le migliori scelte in fatto di ricambi, accessori e abbigliamento per questo segmento entusiasmante degli sport motoristici.

Parts Europe continua a offrire modelli della linea di biciclette INTENSE ispirate al motocross. La Tazer MX Carbon è leader nel settore delle eMTB e, quest'anno, è stata aggiunta anche la nuova Tazer MX Alloy. Entrambi i modelli presentano una batteria a lunga durata e facilmente sostituibile e componenti ispirati al motocross di alcuni dei migliori marchi di MX, tra cui Öhlins, Pirelli, Magura, ODI e i resistenti motori Shimano, dotati di pedalata assistita a tre modalità per aiutarti ad affrontare qualsiasi tipo di terreno.

E non dimenticare: ogni giorno aggiungiamo nuovi articoli alla nostra offerta! Visita partseurope.eu e scopri tutte le novità nel segmento dei ricambi, degli accessori e dell'abbigliamento.

Parts Europe – We support dealers, their customers and the sport.

Tutte le designazioni di modello e le applicazioni utilizzate nel presente catalogo sono determinate dal produttore come specifiche per Stati Uniti e/o Europa. Per ulteriori informazioni sui modelli a livello internazionale, contattare il singolo produttore.

Tabella dei contenuti

Accessori biciclette	4-31	Sospensioni.....	97-98
Cockpit	32-45	Motore elettrico	99-103
Trasmissione	46-54	Illuminazione	104-107
Telaio e corpo bicicletta	55-65	Abbigliamento per ciclisti.....	108-179
Selle e reggisella telescopici.....	66-68	Ciclismo per bambino	180-189
Freni	69-80	Attrezzi e Manutenzione	190-214
Cerchi e accessori	81-96		



⚠ AVVERTENZA UN PRODOTTO DELLA MISURA SBAGLIATA PUÒ CONTRIBUIRE A CAUSARE LESIONI GRAVI O LA MORTE.

AVVERTENZA DI SICUREZZA: Andare in moto, motoslitte, ATV, UTV o bicicletta rappresenta un'attività pericolosa. Durante la guida occorre sempre indossare il casco, la maschera/gli occhiali e indumenti protettivi idonei. Non vi è alcuna garanzia di evitare un incidente grave o persino la morte anche se si indossano i prodotti illustrati nel presente catalogo e se si adottano tutte le precauzioni per evitare qualsiasi rischio. Assicurarsi che i prodotti scelti siano della misura giusta. Un prodotto della misura sbagliata può ridurre la capacità di tenere sotto controllo la moto, la motoslitte, l'ATV, l'UTV o la bicicletta.

MISURA DEL CASCO: La misura è un elemento cruciale per il corretto funzionamento del casco e può essere verificata e confermata solo indossando il casco. Provare il casco in negozio prima di acquistarlo per essere sicuri di scegliere la misura giusta. Per maggiori informazioni, rivolgersi al proprio rivenditore.

Piastre paramotore	5-6	Borse e zaini	11-17
Parafanghi	7-9	Bottiglie e portabottiglie	18-22
Cavalletti per biciclette	10	Supporti	23-26
Portapacchi per biciclette	11	Sistemi antifurto	27-31



ACCESSORI BICICLETTE

PARTS
EUROPE

DRAG
Specialties



INTENSE PIASTRA PARAMOTORE PER MODELLI INTENSE TAZER MX CARBON/ALLOY PRO

- Sostituisce le piastre paramotore vecchie e usurate
- Vendita singola

DESCRIZIONE

Piastra paramotore

COD. ART.

4950-0022

INTENSE KIT FISSAGGIO MOTORE PER MODELLI INTENSE TAZER MX CARBON/ALLOY PRO

- Include quattro viti per unità motore M8 x 1,25 x 20 mm, due distanziali piastra paramotore e due viti piastra paramotore M8 x 1,25 x 30 mm

DESCRIZIONE

Kit fissaggio motore

COD. ART.

4950-0017



0506-1914



0506-1915



0506-1934



PIASTRE PARAMOTORE

- Proteggono il motore e i cavi elettrici
- Facile montaggio sull'attacco originale
- 3 mm di spessore
- Finitura nera opaca
- Includono viti per il montaggio

MARCHIO	APPLICAZIONI	TIPO DI MOTORE	PESO	COD. ART.
Cube	Stereo Hybrid -21	Bosch Performance CX 4	218 g	0506-1914
Moustache	Samedi 27 Wide, Samedi 29 Trail, Samedi 29 Game 20-22	Bosch Performance Line CX	178 g	0506-1915
Moustache	Samedi 29, modello 5/7/9/11; Trail 5/7/9/11 23-24	Bosch Performance Line CX	188 g	0506-1934 ¹

¹ Per modelli con batteria da 750 W.

PIASTRE PARAMOTORE continua alla pagina successiva.

I codici articolo in GRASSETTO MAGENTA sono novità 2023

BICICLETTE
ELETTRICHE

ACCESSORI
BICICLETTE

COCKPIT

TRASMISSIONE

TELAIO E
CORPO
BICICLETTA

SELLE E
REGGISELLA
TELESCOPICI

FRENI

CERCHI E
ACCESSORI

SOSPENSIONI

MOTORE
ELETTRICO

ILLUMINAZIONE

ABBIGLIAMENTO
PER CICLISTI

CICLISMO
PER BAMBINI

ATTREZZI E
MANUTENZIONE



PIASTRE PARAMOTORE (CONT)

BICICLETTE
ELETTRICHE

ACCESSORI
BICICLETTE

COCKPIT

TRASMISSIONE

TELAIO E
CORPO
BICICLETTA

SELLE E
REGGISELLA
TELESCOPICI

FRENI

CERCHI E
ACCESSORI

SOSPENSIONI

MOTORE
ELETTRICO

ILLUMINAZIONE

ABBIGLIAMENTO
PER CICLISTI

CICLISMO
PER BAMBINI

ATTREZZI E
MANUTENZIONE



0506-1916



0506-1917



0506-1918



0506-1919



0506-1920

MARCHIO	APPLICAZIONI	TIPO DI MOTORE	PESO	COD. ART.
Lapierre	GLP2	-	215 g	0506-1916
Focus	Thron, Sam 2, Jam 2 20-23	Bosch Performance CX	196 g	0506-1917 ^{2,3,4}
Scott	Genius, Strike 20-23	Bosch Performance CX	196 g	0506-1918 ⁵
Commencal	Meta Power 22-23	-	182 g	0506-1919
Cube	Stereo Hybrid 140 - 160 mm con batteria da 750 W 23-24	-	218 g	0506-1920 ^{6,7}

² Non compatibili con modello Jam 6/8.

³ Non compatibili su bici equipaggiate con motore SHIMANO.

⁴ Non compatibili con ConnectModule Smart System.

⁵ Non compatibili con telaio in fibra di carbonio.

⁶ Non compatibili con misura small.

⁷ Non compatibili con modello 120 Pro.

I codici articolo in GRASSETTO MAGENTA sono novità 2023



PARAFANGHI

- Proteggono il ciclista da fango e spruzzi d'acqua
- Assicurano una protezione frontale senza intaccare il look della bici
- Forcella montata con fascette in plastica incluse
- Per misure ruote di 27,5" e 29"

- 1,2 mm di spessore
- Peso: 38 g
- Dimensioni: 243 mm LUNG (9,6")
- Progettati e realizzati a Barcellona

DESCRIZIONE	COD. ART.	DESCRIZIONE	COD. ART.	DESCRIZIONE	COD. ART.
Nero/bianco	4950-0392	Rosso/nero	4950-0397	Teschio/grigio	4950-0402
Mimetico/nero	4950-0393	Arancione/nero	4950-0398	Toxic/giallo	4950-0403
Labirinto/grigio	4950-0394	Giallo/nero	4950-0399	Ronin/grigio	4950-0404
Grigio/scimmia	4950-0395	Bagliore/nero	4950-0400	Tracciati/bianco	4950-0406
Grigio/lupo	4950-0396	Couture/oro	4950-0401	Born to be Rider/blu	4950-0407

PARAFANGHI continua alla pagina successiva.

I codici articolo in GRASSETTO MAGENTA sono novità 2023

BICICLETTE
ELETRICHE

ACCESSORI
BICICLETTE

COCKPIT

TRASMISSIONE

TELAIO E
CORPO
BICICLETTA

SELLE E
REGGISELLA
TELESCOPICI

FRENI

CERCHI E
ACCESSORI

SOSPENSIONI

MOTORE
ELETRICO

ILLUMINAZIONE

ABBIGLIAMENTO
PER CICLISTI

CICLISMO
PER BAMBINI

ATTREZZI E
MANUTENZIONE



PARAFANGHI (CONT)

4950-0408



4950-0409



4950-0410



DESCRIZIONE	COD. ART.	DESCRIZIONE	COD. ART.	DESCRIZIONE	COD. ART.
Born to be Rider/rosso	4950-0408	Red Bull Rampage/rosso	4950-0409	Red Bull Rampage/grigio	4950-0410

Polisport



PARAFANGO ANTERIORE MUD-SLIM

- La scelta perfetta per coloro che cercano una protezione dal fango discreta e leggera
- Può essere fissato sulle forcelle anteriori oppure sulle guide sella
- Non è richiesto alcun attrezzo per il fissaggio
- Include quattro fascette in plastica riutilizzabili
- Lunghezza di 325 mm

DESCRIZIONE	COD. ART.
Parafango anteriore	4950-0067

4950-0064



4950-0065



4950-0066



PARAFANGHI POSTERIORE S-MUD

- Offrono protezione da fango e spruzzi per tutti i tipi di bici e di corsa in bici
- Compatibile con guide sella tonde da 7 mm
- Compatibili con ruote 26" - 29"
- Il semplice sistema di montaggio (nessun attrezzo necessario) consente al ciclista di rimuovere facilmente il parafango in condizioni di tempo asciutto o per un trasporto sicuro evitando danni

DESCRIZIONE	LUNGHEZZA (MM)	COD. ART.	DESCRIZIONE	LUNGHEZZA (MM)	COD. ART.	DESCRIZIONE	LUNGHEZZA (MM)	COD. ART.
Corto	350	4950-0064	Lungo	460	4950-0065	Specifico per MTB	380	4950-0066

4950-0062



4950-0063



PARAFANGHI CROSS COUNTRY

- Il sistema di sgancio rapido utilizza un dispositivo di fissaggio a leva per installare/rimuovere il parafango
- Parafango anteriore compatibile con disco o freni a V; compatibile con sospensione/forcelle rigide con tubi di sterzo interni da 16-35 mm
- Il parafango posteriore è compatibile con tubi reggisella da 24-36 mm
- Entrambi i parafanghi sono compatibili con ruote da 26", 27,5" e 29"

DESCRIZIONE	LUNGHEZZA (MM)	COD. ART.	DESCRIZIONE	LUNGHEZZA (MM)	COD. ART.
Anteriore	560	4950-0062	Posteriore	510	4950-0063

I codici articolo in GRASSETTO MAGENTA sono novità 2023



PARAFANGHI MUDROCKER

- Il parafango SKS MUDROCKER ANTERIORE in plastica ad alte prestazioni resistente agli urti rimane focalizzato sul percorso, tenendo il fango lontano dalla faccia
- Il parafango può essere montato rapidamente sulla piastra forcella con cinghie in velcro gommate che non rovinano la vernice o con fascette e può essere rimosso con rapidità
- Il MUDROCKER può anche essere montato in maniera permanente con uno speciale adattatore se sulla piastra forcella sono presenti filettature
- L'adattatore è compatibile con forcelle a sospensione dotate di due boccole filettate laterali dei marchi Fox, Rockshox dell'anno modello 2021 e Öhlins
- Il parafango MUDROCKER POSTERIORE è adatto per tutte le bici biammortizzate e mountain bike con reggisella telescopici
- L'estensore può essere inserito opzionalmente sull'estremità frontale dell'estensione del parafango per proteggere l'area della staffa inferiore e il deragliatore anteriore da fango
- Un'estensione può essere fissata sulla estremità posteriore dell'estensione del parafango per proteggere da schizzi di fango in condizioni di umidità; distanza regolabile dallo pneumatico; film protettivo e cuscinetti gommati proteggono il telaio da graffi
- Il montaggio laterale ai tubi di immersione con cinghie in velcro o fascette garantisce un'elevata stabilità

DESCRIZIONE
Anteriore

COD. ART.
4950-0440



4950-0440



4950-0441

- Inoltre, la protezione dei tubi su entrambi i lati assicura che meno sporco raggiunga gli steli forcella
- A seconda della geometria della forcella ammortizzata, questa può essere regolata con le forbici
- Sono inclusi un adattatore e cinturini in velcro
- Specifiche: Misure cerchio: 27,5" (650B), 28", 29", larghezza: 59-76 mm, lunghezza: 490 mm, peso: 155 g

DESCRIZIONE
Posteriore

COD. ART.
4950-0441

PARAFANGO SCHOCKBLADE

- Il parafango SKS SHOCKBLADE per mountain bike protegge in maniera affidabile da schizzi di fango e acqua
- È realizzato in plastica bicomponente di alta qualità, è estremamente leggero, ma resistente alla rottura
- L'ampio spoiler in plastica morbida migliora la protezione dagli schizzi e protegge dai bordi quando si sale e scende dalla bici
- Il parafango clip-on per mountain bike è adatto alla maggior parte delle forcelle a sospensione e può essere fissato e rimosso facilmente grazie all'attacco a sgancio rapido
- Il sistema a cono 2.0 copre un diametro fino a 39 mm (1,8") e presenta componenti di montaggio sofisticati per una tenuta ottimale
- Sono inclusi due adattatori per cono da 19 a 39 mm
- Misure cerchio: 29" e 27,5", larghezza pneumatico: 2,0" - 3,0"
- Lunghezza: 50-76 mm, parafango anteriore: 680 mm, peso: 112 g

DESCRIZIONE
Parafango anteriore

COD. ART.
4950-0452



PARAFANGO X-BLADE

- Il parafango X-BLADE bicomponente d'alta qualità per mountain bike offre una protezione ottimale dagli schizzi grazie allo spoiler anteriore regolabile e a uno posteriore extra lungo
- Lo spoiler in plastica morbida funge da protezione dai bordi quando si sale e si scende dalla bici
- Grazie all'attacco a sgancio rapido, il parafango SKS può essere montato su quasi ogni tipo di reggisella usando delle fascette e può essere adattato in maniera ottimale alla mountain bike con la tecnologia a 2 giunti
- Il ponte a doppio giunto si fissa al profilo del parafango due volte ed è estremamente resiliente
- I parafanghi in colore nero sono adatti per molte misure di ruota comuni, nonché per larghezze dello pneumatico fino a 3 pollici
- Misure cerchio: 27,5" - 29", larghezza pneumatico: 2,0" - 3,0"
- Diametro esterno: 35 mm, lunghezza parafango posteriore: 620 mm, peso: 239 g

DESCRIZIONE
Parafango posteriore

COD. ART.
4950-0451



PARAFANGO FLAP GUARD

- Il parafango super leggero FLAP GUARD offre una protezione sorprendente ed efficace dagli schizzi
- Inoltre, il piccolo parafango assicura che lo sporco rimanga lontano dai paraoli forcella
- Il design in colore nero opaco con loco SKS lucido sottolinea l'aspetto sobrio
- Il parafango è realizzato in plastica morbida ma robusta ad alte prestazioni in maniera tale da poter essere montato con flessibilità su entrambe le forcelle e il lato posteriore del telaio usando le fascette in dotazione
- Misure cerchio: 26", 27,5" (650B), 28", 29", larghezza pneumatico: 1,95"-2,6"
- Lunghezza: 50-66 mm, parafango anteriore: 317 mm, peso: 45 g

DESCRIZIONE
Parafango Flap Guard

COD. ART.
4950-0453



I codici articolo in **GRASSETTO MAGENTA** sono novità 2023

BICICLETTE
ELETTRICHE

ACCESSORI
BICICLETTE

COCKPIT

TRASMISSIONE

TELAIO E
CORPO
BICICLETTA

SELLE E
REGGISELLA
TELESCOPICI

FRENI

CERCHI E
ACCESSORI

SOSPENSIONI

MOTORE
ELETTRICO

ILLUMINAZIONE

ABBIGLIAMENTO
PER CICLISTI

CICLISMO
PER BAMBINI

ATTREZZI E
MANUTENZIONE

BICICLETTE
ELETRICHE

ACCESSORI
BICICLETTE

COCKPIT

TRASMISSIONE

TELAIO E
CORPO
BICICLETTA

SELLE E
REGGISELLA
TELESCOPICI

FRENI

CERCHI E
ACCESSORI

SOSPENSIONI

MOTORE
ELETRICO

ILLUMINAZIONE

ABBIGLIAMENTO
PER CICLISTI

CICLISMO
PER BAMBINI

ATTREZZI E
MANUTENZIONE

**MOUSE
RACING**

CAVALLETTO PER MOUNTAIN BIKE

- Il design unico mantiene la bici diritta facendola semplicemente scivolare sul cavalletto
- Il design regolabile è adatto alla maggior parte delle ruote fino al diametro di 29,5" e alla larghezza di 2,80"
- I piedini in gomma aggiungono stabilità mantenendo il cavalletto in posizione
- L'acciaio tubolare verniciato a polvere è robusto e resistente all'uso improprio
- Richiesto assemblaggio leggero; materiale per il montaggio e istruzioni inclusi



DESCRIZIONE

Cavalletto per mountain bike

COD. ART.

4101-0553



4101-0527



4101-0528

Bike-Lift®

CAVALLETTO POSTERIORE PER BICI

- Realizzato in alluminio resistente
- Dimensioni: 45 cm LUNG x 30 cm LARG x 65 cm ALT

COLORE

Bianco

COD. ART.

4101-0527

COLORE

Nero

COD. ART.

4101-0528

Bike-Lift®

MORSA STRINGIRUOTA AUTOMATICA

- Caratterizzata da un meccanismo brevettato che coniuga sicurezza e affidabilità con robustezza ed eleganza
- Progettata per i sollevatori Bike Lift, può essere montata anche su furgoni e rimorchi per trasportare la bici in sicurezza



3911-0055

3911-0056

DESCRIZIONE

Bloccaruota W-29EB

APERTURA MASSIMA

736 mm

COD. ART.

3911-0055

DESCRIZIONE

Connettore in PVC per prolunga W-29EB

APERTURA MASSIMA

736 mm

COD. ART.

3911-0056

I codici articolo in GRASSETTO MAGENTA sono novità 2023

BICICLETTE
ELETRICHE

ACCESSORI
BICICLETTE

COCKPIT

TRASMISSIONE

TELAIO E
CORPO
BICICLETTA

SELLE E
REGGISELLA
TELESCOPICI

FRENI

CERCHI E
ACCESSORI

SOSPENSIONI

MOTORE
ELETRICO

ILLUMINAZIONE

ABBIGLIAMENTO
PER CICLISTI

CICLISMO
PER BAMBINI

ATTREZZI E
MANUTENZIONE



SUPPORTO MOTOSEGA PER MOUNTAIN BIKE

- Compatibile con la maggior parte delle mountain bike ed E-mountain bike
- Compatibile con la maggior parte delle motoseghe a gas o elettriche dotate di lama fino a 40,5 cm (16")
- Installazione semplice, facile accesso alla motosega



DESCRIZIONE
Supporto per motosega

COD. ART.
1510-1099



PORTAPACCHI IN ALLUMINIO INFINITY UNIVERSAL

- Il sistema portapacchi in alluminio INFINITY UNIVERSAL offre infinite possibilità di adattamento a qualsiasi bicicletta
- Il meccanismo regolabile permette di adattare il portapacchi alle proprie necessità; una volta allentate le viti, è possibile regolare individualmente l'inclinazione e l'altezza del sistema di montaggio
- Il sistema di attacco rapido con fasce in nylon resistenti garantisce un facile montaggio sulle barre della sella
- Un'altra caratteristica intelligente è la piastra adattatrice "MIK" (mounting is key); il sistema a clic rende molto facile fissare le borse al portapacchi
- L'INFINITY UNIVERSAL trasporta fino a 12 kg di borse in sicurezza e con affidabilità (non adatto per seggiolini per bambini)
- Realizzato in alluminio resistente
- Include una piastra adattatrice MIK per fissare le borse, una chiave Torx e un parafango disponibile in via opzionale



DESCRIZIONE
Portapacchi

COD. ART.
4950-0465

BIKASE®

PORTAPACCHI POSTERIORE DAL FACILE FISSAGGIO

- Facile montaggio e smontaggio con l'attacco a sgancio rapido; non si sposta durante la corsa
- Adatto per reggisella da 27 mm e 31,6 mm
- Rimane saldo in posizione senza spostamenti laterali con chiave a brugola da 5 mm
- La base è regolabile, permettendo al carico di essere allontanato o avvicinato alla sella
- Saldato su supporto leggero
- La superficie del portapacchi è di 38 cm x 12 cm
- Sviluppato per sostenere un carico di 6,8 kg (15 lb)
- Non compatibile con reggisella in carbonio
- Non progettato per l'uso con seggiolini dei bambini

I codici articolo in **GRASSETTO MAGENTA** sono novità 2023



DESCRIZIONE
Portapacchi posteriore dal fissaggio semplice

COD. ART.
4930-0001

BIKASE®

BICICLETTE
ELETRICHE

ACCESSORI
BICICLETTE

COCKPIT

TRASMISSIONE

TELAIO E
CORPO
BICICLETTA

SELLE E
REGGISELLA
TELESCOPICI

FRENI

CERCHI E
ACCESSORI

SOSPENSIONI

MOTORE
ELETRICO

ILLUMINAZIONE

ABBIGLIAMENTO
PER CICLISTI

CICLISMO
PER BAMBINI

ATTREZZI E
MANUTENZIONE



CESTELLO ANTERIORE BESSIE

- Si fissa facilmente al manubrio con un sistema di montaggio di facile uso
- Si stacca facilmente dall'attacco per manubrio
- Dotato di manici removibili in velcro
- Realizzato in plastica sagomata resistente
- Volume max 3,6 kg (8 lb)
- Dimensioni: 33 cm x 20,5 cm x 12,5 cm (13" x 8" x 5")

DESCRIZIONE	COD. ART.
Cestello anteriore Bessie	4930-0003



BORSA PER BICI E MARSUPIO HIPSTER

- Borsa grande per trasportare le cose essenziali per le uscite; fantastica quando si scende dalla bici
- La borsa da manubrio e da telaio ha un duplice uso come marsupio o zaino monospalla
- Comparto per riporre oggetti per tracolla/cinghia in vita
- Inserti catarifrangenti con materiale resistenti all'acqua

DESCRIZIONE	COD. ART.
Borsa grande per manubrio da 28 cm x 12,7 cm x 10,2 cm (11" x 5" x 4")	0603-1073
Marsupio da 20,3 cm x 12,7 cm x 50,8 cm (8" x 5" x 2")	0603-1074



BORSA PER MANUBRIO PER CARICABATTERIE

- Sviluppata per trasportare caricabatterie per E-Bike, cavi elettrici, manuale d'uso e altro ancora
- Si fissa in modo sicuro usando due fascette in velcro attorno al manubrio e una fascetta attorno allo stelo
- Presenta doppia zip e manico
- Dimensioni: 22,8 cm x 15,2 cm x 8,89 cm (9" x 6" x 3,5")

DESCRIZIONE	COD. ART.
Borsa per manubrio per caricabatterie	0603-1075



BORSA PER MANUBRIO/ SELLA TOMMY TOTE

- Borsa laterale o borsa per manubrio ad attacco multiplo
- Inserti catarifrangenti, tasca ID interna e tasca laterale
- Apertura su una striscia catarifrangente per luce
- Apertura a zip su un lato della borsa
- In nylon da 600 denari
- Dimensioni: 15,2 cm x 10,2 cm x 10,2 cm (6" x 4" x 4")

DESCRIZIONE	COD. ART.
Borsa per manubrio e sella Tommy tote	3570-0012

BORSA DA SELLA APERTA SUL LATO A FORMA DI ALA

- L'apertura laterale permette di accedere facilmente al contenuto
- Due tasche esterne con zip
- Tasca interna traforata
- Supporto leggero con fettucce e puntini riflettenti sul retro della borsa
- Si fissa facilmente con staffa a T in nylon sagomato e due fascette in velcro
- Sufficientemente grande per sistemarvi una giacca a vento o persino una camera d'aria per pneumatici grossi
- In nylon da 840 denari con struttura di rinforzo in PE
- Dimensioni: 20 cm x 11 cm x 10 cm (7,9" x 4,3" x 3,9")



DESCRIZIONE	COD. ART.
Borsa per sella a forma di ala	3570-0022

I codici articolo in GRASSETTO MAGENTA sono novità 2023

BIKASE®



3570-0009



3570-0010



3570-0011



3570-0025

BORSE PER SELLA MOMENTUM

- Dal design sottile e profilato, si modellano tra il reggisella e la sella senza interferire con il ciclista
- Il design a doppia fascetta non potrebbe essere più facile da installare
- Strisce catarinfrangenti
- Fascia elastica interna
- Tasca interna traforata
- Supporto leggero a strap

DIMENSIONI

Piccola (0,41 litri (25 pollici cubi))
Media (0,82 litri (50 pollici cubi))

COD. ART.

3570-0009
3570-0010

DIMENSIONI

Grande (1,23 litri (75 pollici cubi))
XL (1,8 litri (110 pollici cubi))

COD. ART.

3570-0011
3570-0025

BORSA DA TELAIO XL

- Realizzata in nylon impermeabile da 840 denari
- Trasporta articoli lunghi tra cui lucchetti ad arco, giacche leggere e bottiglie di vino
- Le fascette elastiche multiposizione sono adatte per la maggior parte delle bici
- Presenta inoltre tasche interne e organizer interno
- Dimensioni: 33 cm x 15 cm x 38 mm (13" x 6" x 1,5")



DESCRIZIONE

Borsa da telaio XL

COD. ART.

3570-0021



BORSA DA TELAIO LONG JOHN

- Compatibile con bici dallo spazio limitato tra elemento tubolare superiore e inferiore
- Può essere montata sotto o sopra il tubo superiore
- Fascette multiposizione con fissaggio elastico saldo sul tubo superiore
- Le zip laterali permettono di accedere al contenuto da qualsiasi angolatura
- In nylon da 840 denari
- Dimensioni: 34,5 cm x 10 cm x 38 mm (13,5" x 4" x 1,5")

DESCRIZIONE

Borsa da telaio Long John

COD. ART.

3570-0023



BORSA DA TELAIO LITTLE JOHN

- La borsa da telaio si fissa sopra o sotto il tubo superiore
- Tre fascette multiposizione per il fissaggio
- Offre tanto spazio per sistemare smartphone, barrette energetiche, occhiali da sole e chiavi
- In nylon da 840 denari e poliestere
- Dimensioni: 23 cm x 44 mm x 10 cm (9" x 1 3/4" x 4")

DESCRIZIONE

Borsa da telaio Little John

COD. ART.

3570-0024

I codici articolo in GRASSETTO MAGENTA sono novità 2023

BICICLETTE
ELETTRICHE

ACCESSORI
BICICLETTE

COCKPIT

TRASMISSIONE

TELAIO E
CORPO
BICICLETTA

SELLE E
REGGISELLA
TELESCOPICI

FRENI

CERCHI E
ACCESSORI

SOSPENSIONI

MOTORE
ELETTRICO

ILLUMINAZIONE

ABBIGLIAMENTO
PER CICLISTI

CICLISMO
PER BAMBINI

ATTREZZI E
MANUTENZIONE

BICICLETTE
ELETTRICHE

ACCESSORI
BICICLETTE

COCKPIT

CESTELLO POSTERIORE BESSIE

- Cestello ispirato alla cassa del latte, adatto a qualsiasi portapacchi
- Si attacca e si stacca facilmente dal portapacchi posteriore usando due strisce in gomma aderenti con ganci
- Dotato di manici removibili in velcro
- Realizzato in plastica sagomata resistente
- Volume max 3,6 kg (8 lb)
- Dimensioni: 33 cm x 20,5 cm x 12, cm (13" x 8" x 5")



DESCRIZIONE

Cestello posteriore Bessie

COD. ART.

4930-0004

TELAIO E
CORPO
BICICLETTA

SELLE E
REGGISELLA
TELESCOPICI

FRENI

CESTELLO POSTERIORE DAIRYMAN

- Si fissa rapidamente e facilmente su ogni portapacchi posteriore
- Include due fascette in gomma durevoli per un facile montaggio e smontaggio
- Realizzato in plastica sagomata resistente
- Dimensioni: 35,5 cm x 30,5 cm x 18 cm (14" x 12" x 7")
- Volume massimo: 9,1 kg (20 lb)



DESCRIZIONE

Cestello posteriore Dairyman

COD. ART.

4930-0002

CERCHI E
ACCESSORI

SOSPENSIONI



3570-0020

3570-0019

MOTORE
ELETTTRICO

ILLUMINAZIONE



COPERTURE IMBOTTITE PER ANIMALI DOMESTICI PER CESTELLI BESSIE E DAIRYMAN

- L'apertura con zip completa nella rete in tessuto assicura un facile accesso e mantiene il cestello ben ventilato
- Si fissano facilmente al cestello con la stringa integrata
- Sviluppate per mantenere il tuo animalletto ben protetto
- Includono imbottitura sul fondo per un viaggio confortevole
- Logo catarifrangente
- Copertura traforata per una maggiore traspirazione
- In nylon ed EVA

DESCRIZIONE

Copertura imbottita per animali per cestello Bessie (33 cm x 38 cm x 20,3 cm (13" x 15" x 8"))

COD. ART.

3570-0019

DESCRIZIONE

Copertura imbottita per animali per cestello Dairyman (33 cm x 38 cm x 20,3 cm (13" x 15" x 8"))

COD. ART.

3570-0020

I codici articolo in GRASSETTO MAGENTA sono novità 2023

BIKASE®

3570-0015



3570-0016



BORSA FRIGO MORBIDA COOLKASE

- Borsa frigo morbida che può essere montata sul portapacchi anteriore o posteriore di biciclette, ATV, scooter, kayak o su altri mezzi di trasporto
- Questa borsa frigo montabile è ideale per conservare cibo e bevande durante i campeggi, le avventure all'aria aperta o i picnic
- Calotta esterna resistente alla foratura (in garza rinforzata)
- Borsa frigo sottoposta a saldatura a radiofrequenza per renderla ermetica e di lunga durata
- Può contenere fino a dodici bottiglie da 16 once ciascuna e 5 lb. di ghiaccio
- Struttura riflettente per una maggiore sicurezza durante la guida notturna

- Rivestimento impermeabile
- Ganci e cinghie multiuso
- Include un utilissimo apribottiglie
- Leggera, facile da sistemare e da pulire
- Dimensioni interne di circa 20,32 cm x 27,9 cm x 22,86 cm (8" x 11" x 9")

DESCRIZIONE

Blu

COD. ART.

3570-0015

DESCRIZIONE

Nero

COD. ART.

3570-0016



BORSA PER PORTAPACCHI POSTERIORE BIG MOMMA

- Borsa portapacchi posteriore di medie dimensioni, universale e resistente
- Fasce anteriori e inferiori per il fissaggio al portapacchi
- Tasca in rete superiore e tasche laterali con cerniera
- Inserti catarifrangenti laterali e posteriori
- Manico per facile trasporto
- Dimensioni: 30,5 cm x 17,8 cm x 19 cm (12" x 7" x 7 1/2")

BORSA PER PORTAPACCHI REGGIE

- Borsa per portapacchi facile da fissare, che mantiene il contenuto asciutto, sicuro e protetto
- Borsa resistente per portapacchi universale con 820 pollici cubi di contenuto
- Realizzata in materiali impermeabili con copertura integrata per pioggia/sporco, inserti catarifrangenti per la visione notturna e tante tasche organizer
- Dimensioni: 33 cm x 17,8 cm x 22,9 cm (13" x 7" x 9")
- Può essere usata con portapacchi COD. ART. 4930-0001; vendita separata, vedi a pagina 11

DESCRIZIONE

Borsa portapacchi posteriore Big Momma

COD. ART.

3570-0013

DESCRIZIONE

Borsa per portapacchi Reggie

COD. ART.

3570-0014

BORSE LATERALI REGGIE 2 DRYBAG

- Si adatta alla maggior parte dei portapacchi posteriori con clip in plastica resistente e rete elastica
- Realizzata in PVC cerato resistente, a prova di perforazione, idrorepellente e rinforzato
- La patta completamente impermeabile impedisce all'acqua di penetrare
- La tasca interna assicura facile accesso ai piccoli oggetti
- Tracolla con diverse posizioni di trasporto
- Inserti catarifrangenti
- Capacità di carico di 6,8 kg (15 lb)
- Dimensioni: 33 cm x 15 cm x 28 cm (13" x 6" x 11")



3570-0027



3570-0028



3570-0029

DESCRIZIONE

Nero

COD. ART.

3570-0027

DESCRIZIONE

Grigio

COD. ART.

3570-0028

DESCRIZIONE

Rosso

COD. ART.

3570-0029

I codici articolo in GRASSETTO MAGENTA sono novità 2023

BICICLETTE
ELETTRICHE

ACCESSORI
BICICLETTE

COCKPIT

TRASMISSIONE

TELAIO E
CORPO
BICICLETTA

SELLE E
REGGISELLA
TELESCOPICI

FRENI

CERCHI E
ACCESSORI

SOSPENSIONI

MOTORE
ELETTRICO

ILLUMINAZIONE

ABBIGLIAMENTO
PER CICLISTI

CICLISMO
PER BAMBINI

ATTREZZI E
MANUTENZIONE

BICICLETTE
ELETTRICHE

ACCESSORI
BICICLETTE

COCKPIT

TRASMISSIONE

TELAIO E
CORPO
BICICLETTA

SELLE E
REGGISELLA
TELESCOPICI

FRENI

CERCHI E
ACCESSORI

SOSPENSIONI

MOTORE
ELETTRICO

ILLUMINAZIONE

ABBIGLIAMENTO
PER CICLISTI

CICLISMO
PER BAMBINI

ATTREZZI E
MANUTENZIONE



BORSE LATERALI REGOLABILI URBINATOR

- Regolabili per diverse larghezze dei portapacchi posteriori
- Le doppie borse laterali si fissano semplicemente sulla parte posteriore del portapacchi
- Struttura a tenuta RF con cerniere impermeabili
- In PVC/TPU impermeabile
- Dimensioni: 29 cm x 26,5 cm x 15 cm (11,5" x 10,5" x 6")

DESCRIZIONE

Borse laterali regolabili Urbinator

COD. ART.

3570-0030



BORSA PER BATTERIA E-BIKE

- Montaggio facile al portapacchi della bici utilizzando cinghie in velcro
- Compatibile con batterie Bosch Powertube e molte altre
- Compatibile con la maggior parte delle batterie, 95 mm x 95 mm x 56 cm (3,75" x 3,75" x 22")
- Struttura a tenuta, impermeabile e ignifuga con patta e fibbie
- Può essere usata con portapacchi COD. ART. 4930-0001; vendita separata, pagina 11

DESCRIZIONE

Borsa per batteria E-Bike

COD. ART.

3507-0015



CUSTODIA PORTA CAMERE D'ARIA E PORTA-ATTREZZI

- Supporto compatto
- Scomparti separati per camere d'aria, CO₂ e attrezzi
- Adatta per camere strette e larghe, include camere d'aria per pneumatici grossi

DESCRIZIONE

Custodia porta-camere d'aria e porta-attrezzi

COD. ART.

3570-0026

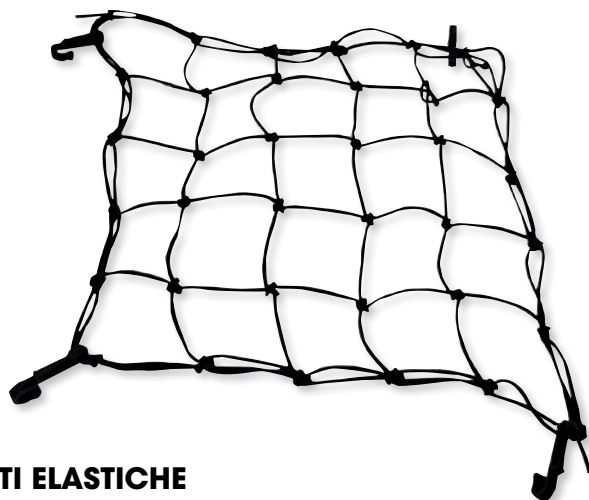

RETI ELASTICHE

- Dimensioni di 30,4 cm x 30,4 cm (12" x 12")
- Peso di 230 g
- Quattro cinghie resistenti
- Corda di lunga durata resistente agli urti

DESCRIZIONE

Reti elastiche

COD. ART.

3570-0017



FASCE DI MONTAGGIO ANTISCIVOLO

- Include due fascette in velcro rivestite da 24" (60,9 cm) con anello a doppia D per accessori di montaggio
- Compatibili con numerosi prodotti Bikase dove le fasce sono intercambiabili con il sistema M.O.L.L.E.
- Particolarmente pratiche con E-Bike dotate di telai dal diametro largo
- Ciascuna è adatta a diametri fino a 19,05 cm (7 1/2")
- Tagliabili su misura

DESCRIZIONE

Fasce elastiche antiscivolo da 24" (60,9 cm)

COD. ART.

3570-0018

I codici articolo in GRASSETTO MAGENTA sono novità 2023



BORSE EXPLORER

- Borse per bicicletta da usare con qualsiasi tempo atmosferico
- I materiali resistenti in tessuto gommato e resistente all'acqua rendono le borse Explorer "un must" per ogni amante delle mountain bike
- Offrono ampio spazio per attrezzi, una camera d'aria di ricambio e altri oggetti personali; si caratterizzano per altre funzioni come le zip laminate con EASYZIP ergonomico, pratiche tasche interne (con rivestimento arancione) per trovare gli oggetti con maggiore facilità
- Gli elementi catarifrangenti assicurano la sicurezza al buio
- Disponibili in misure multiple: 500 ml, 800 ml, 1800 ml

DIMENSIONI	COD. ART.	DIMENSIONI	COD. ART.	DIMENSIONI	COD. ART.
500 ml	4950-0445	800 ml	4950-0446	1800 ml	4950-0447



BICICLETTE ELETTRICHE

ACCESSORI BICICLETTE

COCKPIT

TRASMISSIONE

TELAIO E CORPO BICICLETTA

SELLE E REGGISSELLA TELESCOPICI

FRENI

CERCHI E ACCESSORI

SOSPENSIONI

MOTORE ELETTRICO

ILLUMINAZIONE

ABBIGLIAMENTO PER CICLISTI

CICLISMO PER BAMBINI

ATTREZZI E MANUTENZIONE

Selle Royal

BORSE LATERALI

- Presentano un sistema di chiusura a patta
- Il tessuto resistente allo strappo e impermeabile fa sì che il contenuto rimanga al sicuro e all'asciutto
- Il sistema di clip integrato si combina con una fascetta in velcro sicura attorno al reggisella per un facile attacco
- Compatibili solo con selle Selle Royal

DESCRIZIONE	COD. ART.	DESCRIZIONE	COD. ART.
Small, 165 mm LUNG x 80 mm LARG, 123 g, 0,6 L	3570-0032	Large, 230 mm LUNG x 105 mm LARG, 178 g, 2 L	3570-0033
Medium, 210 mm LUNG x 106 mm LARG, 163 g, 1,2 L	3570-0031		



CINGHIA DI SICUREZZA E SOLLEVAMENTO OFFROAD

- Non partire senza la tua cinghia di sicurezza e di sollevamento
- Cinghia in nylon lunga 366 cm (12"), resistente e compatta, con passanti ed estremità aperte
- La robusta struttura in materiale cerato da 500 denari protegge gli oggetti trasportati, è capace di resistere alle condizioni estreme della guida offroad ed è anche facile da pulire
- Cinghia di montaggio che consente di fissare il robusto astuccio per il trasporto al veicolo, cintura o ad altra attrezzatura
- Cerniere YKK®
- Dimensioni: 14 cm LUNG x 38 mm LARG x 38 cm ALT (5 1/2" x 1 1/2" x 3")



DESCRIZIONE	COD. ART.
Cinghia di sicurezza e sollevamento	3510-0110



3550-0322



3550-0323



3550-0324

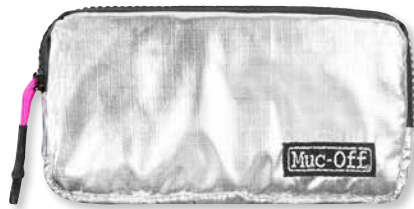

3550-0325



3550-0326



3550-0327



CUSTODIE ESSENTIALS CASE

- Realizzate in poliestere 900D idrorepellente e resistente
- Cerniera idrorepellente YKK® Aqua
- Fasce del sistema M.O.L.L.E. per fissare accessori M.O.L.L.E. o altre borse

- Tasca con cerniera interna per conservare chiavi, contanti e monete
- Tasca con divisorio interno per telefono o carte
- Compatibili con smartphone di dimensioni plus

DESCRIZIONE	COD. ART.	DESCRIZIONE	COD. ART.	DESCRIZIONE	COD. ART.
Antipioggia, nero	3550-0322	Verde	3550-0324	Ad alta visibilità	3550-0326
Vite, rosa/nero/grigio	3550-0323	Argento	3550-0325	Mimetico	3550-0327

I codici articolo in GRASSETTO MAGENTA sono novità 2023

BICICLETTE
ELETRICHE

ACCESSORI
BICICLETTE

COCKPIT

TRASMISSIONE

TELAIO E
CORPO
BICICLETTA

SELLE E
REGGISELLA
TELESCOPICI

FRENI

CERCHI E
ACCESSORI

SOSPENSIONI

MOTORE
ELETRICO

ILLUMINAZIONE

ABBIGLIAMENTO
PER CICLISTI

CICLISMO
PER BAMBINI

ATTREZZI E
MANUTENZIONE



CONTENITORE PORTAOGGETTI

- Porta camere d'aria, bombole di gas, gel, chiavi, soldi, smartphone e qualsiasi altro piccolo oggetto sempre con sé
- Adatto per l'uso su strada, montagna o ciclocross
- Compatibile con qualsiasi portabottiglia di dimensioni standard
- Facile da lavare dopo una corsa nel fango
- Completamente impermeabile
- Tiene 450 ml di liquido

DESCRIZIONE	COD. ART.
Contenitore portaoggetti	4920-0012



CONTENITORE PORTAOGGETTI

- Conserva con facilità camera d'aria di ricambio, leve per smontaggio pneumatico, multi-attrezzi o toppe per forature, grazie alla sua capacità di 600 ml (attrezzi non inclusi)
- Contenitore come una bottiglia normale
- Apertura della larghezza di 60 mm
- Ermetico e impermeabile per trasportare gli attrezzi e proteggerli in caso di pioggia
- Conforme con i regolamenti sui materiali a contatto con gli alimenti ed è adatto al lavaggio in lavastoviglie (fino a 50 °C al massimo)

DESCRIZIONE	COD. ART.
Contenitore portaoggetti	4920-0030



4950-0411

4950-0412



4950-0413



4950-0414



4950-0415

FASCE OS

- Una grande soluzione per i momenti OS in cui si ha uno pneumatico a terra
- Consente di trasportare una camera d'aria, una cartuccia CO₂ e leve per lo smontaggio pneumatico per guidare senza zaino
- Materiale liscio che si avvolge attorno al telaio o alle guide della sella della tua bici
- Durevoli, robuste e morbide

- Non assorbono acqua o fango
- Materiale TPE omologato per il contatto con alimenti
- Non include bordi taglienti, chiusure a strappo o parti metalliche
- Realizzate per resistere alle basse e alte temperature
- Peso: 42 g (1,4 oz.)
- Dimensioni: 350 mm LUNG x 30 mm LARG (13,8" x 1,18")

DESCRIZIONE	COD. ART.	DESCRIZIONE	COD. ART.	DESCRIZIONE	COD. ART.
Nero	4950-0411	Arancione	4950-0413	Magenta	4950-0415
Rosso	4950-0412	Giallo	4950-0414		



4950-0416



4950-0417



4950-0418



4950-0419

FASCE IN VELCRO

- Una fascia in velcro per trasportare le cose essenziali per i momenti in cui si ha uno pneumatico a terra
- Consentono di trasportare una camera d'aria, una cartuccia CO₂ e leve per lo smontaggio pneumatico per guidare senza zaino
- Materiale liscio che si avvolge attorno al telaio o alle guide della sella della tua bici
- Durevoli, robuste e morbide

- Non assorbono acqua o fango
- Presentano una superficie antiscivolo per il telaio della bicicletta e per gli oggetti essenziali che si sta trasportando
- Realizzate per resistere alle basse e alte temperature
- In tessuto di poliestere
- Peso: 32 g (1,13 oz.)
- Dimensioni: 550 mm LUNG x 30 mm LARG (21,7" x 1,2")

DESCRIZIONE	COD. ART.	DESCRIZIONE	COD. ART.	DESCRIZIONE	COD. ART.	DESCRIZIONE	COD. ART.
Nero	4950-0416	Rosso	4950-0417	Arancione	4950-0418	Verde	4950-0419

I codici articolo in GRASSETTO MAGENTA sono novità 2023

INTENSE PORTABORRACCIA

- Per modelli con supporti H20
- Viti di montaggio non incluse
- Vendita singola



PORTABORRACCIA UNIVERSALE VELOCAGE ANYWHERE

- Il portaborraccia universale ANYWHERE ha un nome che è tutto un programma. Può essere montato ovunque sul telaio della bici, pur in assenza di fori di montaggio
- Sono inclusi supporto VELOCAGE e fascette per telaio del diametro fino a 80 mm
- In plastica di alta qualità
- Per tutte le borracce per bici di uso comune
- Chiusure in velcro incluse



PORTABORRACCIA VELOCAGE

- Il portaborraccia SKS VELOCAGE si caratterizza per l'aspetto sportivo
- Il peso contenuto (40 g) assicura una tenuta assolutamente sicura sulla bicicletta, sia su strada sia su terreni impervi, dal momento che l'attacco stabile e il design robusto avvolgono la borraccia su tutti i lati
- Possibilità di inserire e rimuovere con facilità tutte le borracce per bici di uso comune



PORTABORRACCIA SLIDECAST

- Portaborraccia per inserimento della borraccia sinistrorso o destrorso
- La borraccia può essere tolta dall'alto ma anche di lato dal portaborraccia SKS SLIDECAST; ciò è utile specialmente per telai che offrono minimo spazio nel triangolo del telaio
- Il portaborraccia è realizzato in plastica leggera (49 g) e ad alta resistenza e può essere montato per utilizzatori mancini e destrimani

I codici articolo in **GRASSETTO MAGENTA** sono novità 2023



DESCRIZIONE
Portaborraccia

COD. ART.
4920-0005



DESCRIZIONE
Portaborraccia di uso universale

COD. ART.
4950-0450



DESCRIZIONE
Portaborraccia montato

COD. ART.
4950-0448



DESCRIZIONE
Portaborraccia montato

COD. ART.
4950-0449

BICICLETTE
ELETTRICHE

ACCESSORI
BICICLETTE

COCKPIT

TRASMISSIONE

TELAIO E
CORPO
BICICLETTA

SELLE E
REGGISELLA
TELESCOPICI

FRENI

CERCHI E
ACCESSORI

SOSPENSIONI

MOTORE
ELETTRICO

ILLUMINAZIONE

ABBIGLIAMENTO
PER CICLISTI

CICLISMO
PER BAMBINI

ATTREZZI E
MANUTENZIONE

BICICLETTE
ELETRICHE

ACCESSORI
BICICLETTE

COCKPIT

PORTA BOTTIGLIE PREMIUM

- Struttura in gomma rigida
- Regolazione di 70-80 mm
- Compatibile con la maggior parte delle bottiglie sul mercato bottiglia non inclusa
- Viti di montaggio non incluse

COLORE

Nero

COD. ART.

4920-0028

COLORE

Bianco

COD. ART.

4920-0029

Polisport

4920-0028



4920-0029



4920-0020



4920-0021



4920-0022



4920-0023

PORTABOTTIGLIA PRO EVO

- Estremamente leggero con soli 33 g
- Il design intelligente permette di rimuovere la bottiglia da una serie di angolazioni diverse
- Adatto anche per piccole bici e telai in pendenza che non offrono molto spazio
- Viti in acciaio inossidabile incluse

COLORE

Nero/grigio

COD. ART.

4920-0020

COLORE

Nero/rosso

COD. ART.

4920-0022

Nero/bianco

4920-0021

Nero

4920-0023

TELAIO E
CORPO
BICICLETTA

SELLE E
REGGISELLA
TELESCOPICI

FRENI

CERCHI E
ACCESSORI

SOSPENSIONI

MOTORE
ELETRICO

ILLUMINAZIONE

ABBIGLIAMENTO
PER CICLISTI

CICLISMO
PER BAMBINI

ATTREZZI E
MANUTENZIONE



4920-0073



4920-0074



4920-0075



4920-0076



4920-0077

PORTABORRACCIA PRO

- Sviluppato in modo intelligente per un facile accesso da destra senza sacrifici in termini di sicurezza della borraccia
- Progettato per piccole bici e telai in pendenza
- Struttura estremamente leggera da 32 g
- Finitura opaca

COLORE

Nero/grigio

COD. ART.

4920-0073

COLORE

Blu/rosso

COD. ART.

4920-0075

COLORE

Grigio Nardo/grigio

COD. ART.

4920-0077

Nero/blu

4920-0074

Nero/ verde lime

4920-0076

I codici articolo in **GRASSETTO MAGENTA** sono novità 2023

BIKASE® PORTABORRACCIA

- Fissa la borraccia ovunque su E-Bike, bici o bici da allenamento e su diametri fino a 19,05 cm (7 1/2")
- Il supporto fissa qualsiasi borraccia 5,7 cm x 12,06 cm (2 1/4" x 4 3/4")
- La fascetta presenta un inserto in gomma EPDM e una fascetta rivestita per tenere la borraccia in posizione
- Fascetta di montaggio lunga 60,96 cm (24")
- Attacco per portaborraccia regolabile, compatibile con biciclette, biciclette da allenamento (compatibile con Peloton), scooter, bici pieghevoli, ecc.
- Compatibile con passeggini, UTV, imbarcazioni, scooter e molti altri usi

DESCRIZIONE
Fascetta di diametro 3 1/4" (8,2 cm)

COD. ART.
4920-0033



4920-0034

DESCRIZIONE
Fascetta di diametro 7 1/2" (19,05 cm)

COD. ART.
4920-0034

BIKASE® REGGI BEVANDE

- Adatto per bottiglia/lattina di diametro fino a 7,62 cm (3")
- Compatibile con manubri, telai, passeggini, ATV, sedie, zaini, ecc.
- Include tre fasce in velcro con rivestimento gommato per impedirne lo scivolamento
- Dimensioni: 15,2 cm x 11,4 cm (6" x 4,5")

DESCRIZIONE
Reggi bevande

COD. ART.
4920-0032



BIKASE® PORTABEVANDA HAPPY CAN

- Un pratico portabevanda da manubrio/stelo o sacco d'uso generale
- Si collega facilmente al manubrio o stelo
- Adatto per borracce o bottiglie di altre dimensioni
- Perfetto da usare per alloggiare snack o il telefono
- Tasca laterale traforata
- In nylon da 840 denari
- Dimensioni: altezza 12,7 cm (5"); circonferenza esterna di 30,4 cm (12")

DESCRIZIONE
Portabevanda Happy Can

COD. ART.
4920-0031



INTENSE BORRACCIA

- Volume di 22 oz. con logo INTENSE stampato sui due lati della borraccia
- Tappo MoFlo: facile da aprire, da usare e a tenuta quando chiuso
- La tecnologia Purist protegge la bottiglia da cattivi odori, muffa o ristagni

DESCRIZIONE
Borraccia

COD. ART.
4920-0006



BORRACCIE PURIST

- La tecnologia Purist protegge la borraccia da cattivi odori, macchie e muffe per mantenere l'acqua pura e la bottiglia pulita
- Tappo avvitabile a prova di perdita, sufficientemente grande da consentire il passaggio di cubetti di ghiaccio e di soluzioni granulari
- Facile da pulire grazie al collo largo
- 100% a prova di perdita
- In polietilene a bassa densità e facile da spremere
- Plastica priva di BPA, realizzata al 100% con materiali per alimenti FDA, stampata su base acquosa (sottoposta a trattamento anti-UV) con inchiostro approvato dalla CPSC (commissione statunitense per la sicurezza del prodotto al consumatore)
- 650 ml (22 oz.)

DESCRIZIONE
25th Anniversary

COD. ART.
4920-0064

DESCRIZIONE
Crankbrothers

COD. ART.
4920-0065



4920-0064

4920-0065



BORRACCIA

- Realizzata in plastica inodore, morbida e ad alta durata
- Priva di BPA
- Dal design ultraleggero

DESCRIZIONE
550 ml, nero
550 ml, rosa

COD. ART.
4920-0010
4920-0008

DESCRIZIONE
750 ml, nero
750 ml, rosa

COD. ART.
4920-0009
4920-0011



4920-0008

4920-0009



BORRACCIE SC1

- Disponibili in due misure
- Bottiglie prive di BPA realizzate in materiali approvati dal FDA come sicuri al contatto con i cibi
- Leggere, flessibili e facili da schiacciare

DESCRIZIONE
21 oz.

COD. ART.
4920-0003

DESCRIZIONE
24 oz.

COD. ART.
4920-0004



4920-0003

BICICLETTE
ELETTRICHE

ACCESSORI
BICICLETTE

COCKPIT

TRASMISSIONE

TELAIO E
CORPO
BICICLETTA

SELLE E
REGGISELLA
TELESCOPICI

FRENI

CERCHI E
ACCESSORI

SOSPENSIONI

MOTORE
ELETTRICO

ILLUMINAZIONE

ABBIGLIAMENTO
PER CICLISTI

CICLISMO
PER BAMBINI

ATTREZZI E
MANUTENZIONE

BICICLETTE
ELETTRICHE

ACCESSORI
BICICLETTE

COCKPIT

TRASMISSIONE

TELAIO E
CORPO
BICICLETTA

SELLE E
REGGISELLA
TELESCOPICI

FRENI

CERCHI E
ACCESSORI

SOSPENSIONI

MOTORE
ELETTRICO

ILLUMINAZIONE

ABBIGLIAMENTO
PER CICLISTI

CICLISMO
PER BAMBINI

ATTREZZI E
MANUTENZIONE

Polisport

4920-0069



4920-0071

4920-0070

BORRACCE R1000

- Il design ad alte prestazioni pesa soli 91 grammi
- Design ergonomico che la rende più facile da afferrare
- Struttura in polipropilene senza BPA
- Canale ad alto flusso con punta super morbida
- Scala stampata sul lato della bottiglia con tacca trasparente
- Capacità di 1000 ml
- Conformità con il regolamento sui materiali a contatto con gli alimenti 10/2011

COLORE	COD. ART.	COLORE	COD. ART.	COLORE	COD. ART.
Trasparente	4920-0069	Bianco	4920-0070	Nero	4920-0071

4920-0067



4920-0068



BORRACCE MOVE URBAN

- Struttura durevole, di alta qualità
- Il cappuccio protettivo speciale mantiene il beccuccio pulito
- Collo largo per una facile pulizia
- Lo stile Urban è perfetto per andare in bici, l'ufficio o la palestra
- Capacità di 1000 ml
- Conformità con il regolamento sui materiali a contatto con gli alimenti 10/2011

COLORE	COD. ART.	COLORE	COD. ART.
Oro/nero	4920-0067	Grigio Nardo/nero	4920-0068

4920-0016



4920-0024

4920-0017

4920-0026

4920-0019

4920-0072

BORRACCE R550

- Il design ad alte prestazioni pesa soli 53 grammi
- Design ergonomico che la rende più facile da afferrare
- Struttura in polipropilene senza BPA
- Canale ad alto flusso con punta super morbida
- Scala stampata sul lato della bottiglia con tacca trasparente
- Capacità di 550 ml
- Anche disponibile con portabottiglia Pro Evo
- Conformità con il regolamento sui materiali a contatto con gli alimenti 10/2011

COLORE	SOLO BOTTIGLIA R550	BOTTIGLIA R550 + PORTABOTTIGLIA PRO EVO
Trasparente	4920-0016	4920-0024 ¹
Bianco	4920-0017	4920-0025
Rosso	4920-0018	4920-0026

PORTABOTTIGLIA PRO EVO

- Estremamente leggero con soli 33 grammi
- Il design intelligente permette di rimuovere la bottiglia da una serie di angolazioni diverse
- Adatto anche per piccole bici e telai in pendenza che non offrono molto spazio
- Portabottiglia Pro Evo anche disponibile separatamente; vedi pagina 20

COLORE	SOLO BOTTIGLIA R550	BOTTIGLIA R550 + PORTABOTTIGLIA PRO EVO
Nero	4920-0019	4920-0027
Verde lime	4920-0072	-

¹ Portaborraccia grigio Pro.



4920-0013



4920-0014



4920-0015

BORRACCE T500

- Possono essere usate come bottiglie termiche con inserto (capacità di 500 ml) o senza (capacità di 650 ml)
- Perfette per la corsa su trail, sessioni in palestra o lunghe camminate
- Design compatto con capacità termica di quattro ore
- Struttura priva di BPA con schiuma interna e membrana in alluminio
- Altezza di 223 mm
- Cappuccio protettivo
- Conformità con il regolamento sul contatto alimentare: 10/2011

COLORE	COD. ART.	COLORE	COD. ART.	COLORE	COD. ART.
Nero/grigio	4920-0013	Nero/rosso	4920-0014	Bianco/rosso	4920-0015

I codici articolo in GRASSETTO MAGENTA sono novità 2023



SISTEMI DI MONTAGGIO RAM

- Offrono la selezione più completa di soluzioni di montaggio appositamente studiate per moto, ATV/UTV, motoslitte e moto d'acqua personali
- Il design del sistema con sfera a incastro brevettato di RAM è ideale per queste applicazioni a vibrazioni elevate
- Inoltre, il design a sfera a incastro consente all'utente di regolare il dispositivo montato sull'angolo visivo ideale, in modo veloce e facile
- I sistemi RAM consentono il montaggio di cellulari, videocamere GoPro®, navigatori e molto altro ancora

TRE PASSI PER CONFIGURARE IL SUPPORTO:

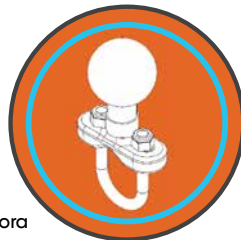

PASSO 1: SCEGLIERE UNA BASE

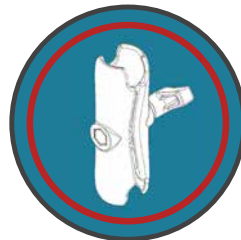

FASE 2: SCEGLIERE UN BRACCIO

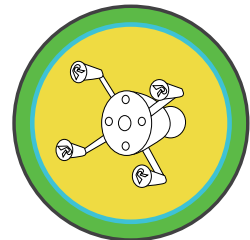

FASE 3: SCEGLIERE UNA BASE DI SUPPORTO

SUPPORTI PER TELEFONO RAM X-GRIP® CON TOUGH-CLAW™ A BASSO PROFILO

- Realizzati in composito ad alta resistenza e minuteria in acciaio inossidabile per durata e affidabilità
- Design a 'X' a molla per telefoni grandi con cappucci in gomma; include inserto opzionale
- I morsetti di montaggio a basso profilo si fissano al manubrio ruotando una singola manopola
- Con base Tough-Claw™ connessa, fissa facilmente X-Grip® su guide e barre rotonde, quadrate e di strane forme
- I cuscinetti in gomma offrono una presa stabile e una protezione della superficie di montaggio
- Intervallo di fissaggio: diametro 16 mm - 38 mm (0,625"-1,5"), 0 mm - 29 mm (0"-1,14") su superfici piane
- Dimensioni del supporto per telefoni grandi: 44 mm - 114 mm LARG, 22 mm PROF (1,75"-4,5" LARG, 0,875" PROF)
- Dimensioni del supporto per telefoni piccoli: 47,6 mm - 82,5 mm LARG, 22 mm PROF (1,875"-3,25" LARG, 0,875" PROF)

DESCRIZIONE
Supporto per telefoni grandi

COD. ART.
0603-1045

DESCRIZIONE
Supporto per telefoni piccoli:

COD. ART.
0603-1046



SUPPORTO PER TELEFONO X-GRIP® CON BASE PER BICI EZ-ON/OFF™

- Realizzato con componenti in acciaio inossidabile e composito ad alta resistenza
- Design a 'X' a molla con tappi in gomma; include inserto opzionale
- X-Grip® è collegato alla base per bici a doppia cinghia EZ-On/Off™
- Presenta fascette in plastica per attacco a una varietà di diametri di manubrio con un diametro minimo di 12,7 mm (0,5") e massimo di 42,7 mm (1,68")
- Compatibile con un'ampia varietà di bracci a doppio attacco e basi di montaggio
- Adatto per telefoni che vanno da 47 mm (1,87") a 82,5 mm (3,25") di larghezza

DESCRIZIONE
Supporto per telefoni X-Grip® con base per bici EZ-On/Off™

COD. ART.
0603-0963



SUPPORTO PER TELEFONO RAM X-GRIP® CON ATTACCO RAM EZ-STRAP™

- Struttura composta ad alta resistenza in acciaio inossidabile
- È composto da base RAM EZ-Strap™, braccio corto a doppia sfera e base di supporto universale X-Grip®
- I punti di regolazione multipli consentono il movimento della base di supporto X-Grip per una posizione di visione ottimale
- Ruotabile a 180°
- Compatibile con dispositivi di diametro da 12,7 mm (0,5") a 65,5 mm (2,58"), larghezza da 47,6 mm (1,875") a 82,5 mm (3,25") e profondità max di 22 mm (0,875")
- Sono inclusi un inserto di ancoraggio opzionale e un tubo di colla per i tappi in gomma

DESCRIZIONE
Supporto per telefono X-Grip® con attacco EZ-Strap™

COD. ART.
0603-0964



I codici articolo in GRASSETTO MAGENTA sono novità 2023

BICICLETTE
ELETTRICHE

ACCESSORI
BICICLETTE

COCKPIT

TRASMISSIONE

TELAIO E
CORPO
BICICLETTA

SELLE E
REGGISELLA
TELESCOPICI

FRENI

CERCHI E
ACCESSORI

SOSPENSIONI

MOTORE
ELETTRICO

ILLUMINAZIONE

ABBIGLIAMENTO
PER CICLISTI

CICLISMO
PER BAMBINI

ATTREZZI E
MANUTENZIONE



BICICLETTE
ELETTRICHE

ACCESSORI
BICICLETTE

COCKPIT

SUPPORTI PER TELEFONO RAM X-GRIP® CON BASE PER MANUBRIO TOUGH-STRAP™



0603-1040

- Realizzati in composito ad alta resistenza e minuteria in acciaio inossidabile per durata e affidabilità
- Attacco per manubrio a basso profilo per telefoni grandi
- Include il nuovo RAM Tough-Strap™ e il grande X-Grip®
- Utilizza il sistema RAM Pink-Lock™ per fissare l'X-Grip in dotazione per un montaggio a basso profilo sul manubrio
- Il design a molla "X" per telefoni grandi con tappi in gomma sprigiona una grande forza di tenuta senza nascondere il telefono; include inserto opzionale
- Include fasce di due diverse misure: quella corta viene utilizzata per diametri che vanno da 22 mm a 25 mm (0,875"-1") e quella lunga viene usata per diametri da 31,7 mm a 35 mm (1,25"-1,38")
- Per un montaggio personalizzato, utilizzare la fascia in gomma extra per ridurre l'intervallo di diametro a 25 mm - 31,7 mm (1"-1,25")
- Dimensioni del portatelefono standard: 47 mm - 82,5 mm LARG, 22 mm PROF (1,875"-3,25" LARG, 0,875" PROF)
- Dimensioni del portatelefono grande: 44 mm - 114 mm LARG, 22 mm PROF (1,75"-4,5" LARG, 0,875" PROF)
- Materiale per il montaggio incluso

DESCRIZIONE	COD. ART.
Dimensioni grandi	0603-1039
Dimensioni standard	0603-1040

TELAIO E
CORPO
BICICLETTA

SELLE E
REGGISELLA
TELESCOPICI

FRENI

CERCHI E
ACCESSORI

SOSPENSIONI

MOTORE
ELETTTRICO

ILLUMINAZIONE

ABBIGLIAMENTO
PER CICLISTI

CICLISMO
PER BAMBINI

ATTREZZI E
MANUTENZIONE

SUPPORTO A DOPPIA SFERA RAM TOUGH-STRAP™ CON ADATTATORE PER ACTION CAM UNIVERSALE

- Realizzato in composito ad alta resistenza e minuteria in acciaio inossidabile per durata e affidabilità negli ambienti più esigenti
- Attacco per manubrio a basso profilo per GoPro e action cam
- Manubrio ideale per tutti i tipi di bici, incluse mountain bike, bici da strada e bici elettriche
- Include un braccio d'attacco corto, di misura B, nuovo RAM Tough-Strap™ e adattatore GoPro
- Include due diverse misure della fascia per manubri: quella corta viene utilizzata per diametri della barra che vanno da 22 mm a 25 mm (0,875"-1") e quella lunga viene usata per diametri da 31,7 mm a 35 mm (1,25"-1,38")
- Materiale per il montaggio incluso

DESCRIZIONE	COD. ART.
Supporto a doppia sfera Tough-Strap™ con adattatore per action cam universale	0603-1041



0603-1042

0603-1043

SUPPORTI PER TELEFONO RAM QUICK-GRIP® CON BASE PER MANUBRIO TOUGH-STRAP™

- Realizzati in composito ad alta resistenza e minuteria in acciaio inossidabile
- Attacco per manubrio ideale per tutti i tipi di bici, incluse mountain bike, bici da strada e bici elettriche
- L'attacco per manubrio a basso profilo include il nuovo Tough-Strap™ e Quick-Grip™, che si attaccano facilmente ai manubri ruotando una singola manopola
- Include due diverse misure della fascia per manubri, che vanno da 22 mm a 25 mm (0,875"-1") con la fascia corta e da 31,7 mm a 35 mm (1,25"-1,38") con la fascia lunga
- Dimensioni dell'intervallo di fissaggio: 22 mm - 35 mm (0,875"-1,38")
- Dimensioni del portatelefono standard: 121 mm - 146 mm ALT, 55 mm - 82,5 mm LARG e 18 mm PROF (4,75"-5,75" ALT, 2,19"-3,25" LARG e 0,72" PROF)
- Dimensioni del portatelefono XL: 146 mm - 184 mm ALT, 66,6 mm - 92 mm LARG e 18 mm PROF (5,75"-7,25" ALT, 2,625"-3,625" LARG e 0,72" PROF)

DESCRIZIONE	COD. ART.
Supporto per telefono standard	0603-1042
Supporto per telefono XL	0603-1043

BASE A SFERA PER MANUBRIO RAM TOUGH-STRAP™

- Realizzato in composito ad alta resistenza e minuteria in acciaio inossidabile
- L'attacco a basso profilo che presenta il nuovo Tough-Strap™ si attacca facilmente ai manubri ruotando una singola manopola
- Include due diverse misure della fascia per manubri, che vanno da un diametro di 22 mm a 25 mm (0,875"-1") con la fascia corta e da 31,7 mm a 35 mm (1,25"-1,38") con la fascia lunga
- Include una fascia in gomma extra per ridurre l'intervallo di diametro a 25 mm - 31,7 mm (1"-1,25") per un montaggio personalizzato
- Si fissa a qualsiasi braccio d'attacco di misura B RAM e a qualsiasi supporto per dispositivi con attacco sul manubrio ideale per tutti i tipi di bici, incluse mountain bike, bici da strada e bici elettriche
- Dimensioni dell'intervallo di fissaggio: 22 mm - 35 mm (0,875"-1,38")

DESCRIZIONE	COD. ART.
Base a sfera per manubrio Tough-Strap™	0603-1044



I codici articolo in GRASSETTO MAGENTA sono novità 2023

BIKASE®



PORTACELLULARE HANDY ANDY 6

- Si fissa facilmente allo stelo usando le due fascette durevoli e rimovibili in velcro; rimuovere le fascette per usarlo come scomparto per telefono in una tasca in jersey
- Compatibile con tutti gli smartphone da 15 cm (6") con o senza custodia (iPhone 13, 12, iPhone 11, iPhone 11 Pro Max, 6 plus, 7 plus, 8 plus, Samsung Galaxy, Samsung Note, Google Pixel 6, Google Pixel 2 XL, OnePlus, ecc.)
- Utilizza il touchscreen del cellulare attraverso la finestra protettiva
- Include distanziale removibile per custodie del telefono di ampie dimensioni (fino a 25 mm); il distanziale presenta un manicotto per reggere carta d'identità, carta di credito, denaro, ecc.
- In nylon da 840 denari e cover in TPU
- Logo catarifrangente
- Cerniera doppia
- Resistente all'acqua
- Dimensioni max del telefono: dimensioni dello schermo di 16,5 cm x 89 mm (6 1/2" x 3 1/2") o 15 cm (6")

DESCRIZIONE

Portacellulare Handy Andy 6

COD. ART.

0603-1065



PORTACELLULARE HANDY ANDY 5

- Si fissa facilmente allo stelo usando le due fascette durevoli e rimovibili in velcro; rimuovere le fascette per usarlo come scomparto per telefono in una tasca in jersey
- Compatibile con tutti gli smartphone da 12,5 cm (5") con o senza custodia (iPhone, 5, SE, 6, 7, 8, 10/X, Samsung Galaxy, Moto G5, Google Pixel 2, ecc.)
- Utilizza il touchscreen del cellulare attraverso la finestra protettiva
- Include distanziale removibile per custodie del telefono di ampie dimensioni (fino a 25 mm); il distanziale presenta un manicotto per reggere carta d'identità, carta di credito, denaro, ecc.
- In nylon da 840 denari e cover in TPU
- Logo catarifrangente
- Cerniera doppia
- Resistente all'acqua
- Dimensioni max del telefono: dimensioni dello schermo di 14,5 cm x 76 mm (5 3/4" x 3") o 12,5 cm (5")

DESCRIZIONE

Portacellulare Handy Andy 5

COD. ART.

0603-1064

PORTACELLULARE ELASTOKASE

- Portacellulare universale al 100%
- Compatibile con cellulari di tutte le dimensioni con o senza custodia
- Si fissa facilmente a bici o passeggini, compatibile con manubri di qualsiasi tipo da 1" a 1 1/4"
- Il cordoncino elastico antiscivolo tiene il cellulare al sicuro
- Realizzato in TPE (gomma flessibile)
- Compatibile con iPhone 13 Max Pro, 13, 12, 11, 11 Pro Max, 8, 8 plus, X, 7, 7 plus, 6, 6 plus, 5, SE, Samsung Galaxy, Note, Google Pixel, ecc.
- Dimensioni: 17 cm x 98,4 mm x 63 g (6 3/4" x 3 7/8" x 2,33 oz.)



DESCRIZIONE

Portacellulare ElastoKASE

COD. ART.

0603-1070



SUPPORTO PER TELEFONO A SGANCIO RAPIDO ELASTOKASE

- Portacellulare universale per cellulari di qualsiasi marchio e dimensione
- La staffa è compatibile con manubri di qualsiasi tipo da 24 mm a 31,8 mm
- Facile montaggio su bici e passeggini
- Realizzato in elastomeri termoplastici (TPE)
- Il cordoncino elastico antiscivolo tiene il cellulare al sicuro

DESCRIZIONE

Supporto per telefono a sgancio rapido ElastoKASE

COD. ART.

0603-1071



SUPPORTO PER DISPOSITIVI SUPERBAND X

- Portacellulare universale per cellulari di qualsiasi marchio e dimensione
- La staffa è compatibile con manubri di qualsiasi tipo da 24 mm a 31,8 mm
- Facile montaggio su bici e passeggini
- Realizzato in elastomeri termoplastici (TPE)
- Il cordoncino elastico antiscivolo tiene il cellulare al sicuro

DESCRIZIONE

Supporto per dispositivi SuperBand X

COD. ART.

0603-1072

I codici articolo in GRASSETTO MAGENTA sono novità 2023

BICICLETTE
ELETTRICHE

ACCESSORI
BICICLETTE

COCKPIT

TRASMISSIONE

TELAIO E
CORPO
BICICLETTA

SELLE E
REGGISELLA
TELESCOPICI

FRENI

CERCHI E
ACCESSORI

SOSPENSIONI

MOTORE
ELETTRICO

ILLUMINAZIONE

ABBIGLIAMENTO
PER CICLISTI

CICLISMO
PER BAMBINI

ATTREZZI E
MANUTENZIONE

BIKASE®

BICICLETTE
ELETTRICHE

ACCESSORI
BICICLETTE

COCKPIT



CUSTODIA MAGNETICA PER CELLULARE

- Il supporto universale per telefono può essere montato su tutti i tipi di superfici
- Utilizza sei rari magneti ad alta resistenza con materiale antiscivolo sul retro
- Custodia impermeabile
- Distanziale a manico interno con tasca per denaro, carta di credito e documento d'identità (doppia funzione di portafogli)
- Dimensioni: 18 cm x 10 cm x 25 mm (7" x 4" x 1")

DESCRIZIONE	COD. ART.
Custodia magnetica per telefono	3502-0550

BORSA PER TELEFONO BEETLE X

- Quattro fascette multiposizione per il fissaggio
- Le fascette sono ultra lunghe e possono essere accorciate
- Compatibile con telefoni grandi con custodie grandi
- Il telefono funziona ed è udibile anche se riposto nella custodia
- Ottima misura per portafoglio, barrette energetiche, ecc.
- Dimensioni: 18 cm x 89 mm x 64 mm (7" x 3 1/2" x 2 1/2")

DESCRIZIONE	COD. ART.
Borsa per telefono Beetle X	0603-1068

SELLE E
REGGISELLA
TELESCOPICI

FRENI

CERCHI E
ACCESSORI

BORSA PER TELEFONO ELASTO BEETLE

- Compatibile con tutti i cellulari con o senza custodia
- Tiene il telefono a portata di mano
- Attacco su tubo superiore/telaio o stelo
- Facile inserimento ed estrazione del telefono
- Tiene il telefono al sicuro con cordoncino elastico regolabile
- Facile da installare con fascette multiposizione di lunghezza regolabile
- Dimensioni: 15 cm x 89 mm x 76 mm (6" x 3,5" x 3")



DESCRIZIONE	COD. ART.
Borsa per telefono Elasto Beetle	0603-1069

SOSPENSIONI

MOTORE
ELETTRICO



ILLUMINAZIONE

ABBIGLIAMENTO
PER CICLISTI

CUSTODIE PER TELEFONO BEETLE PER TUBO SUPERIORE

- Si fissano in modo sicuro al tubo superiore usando due fascette in velcro lunghe e un cordoncino elastico da avvolgere attorno allo stelo
- Non graffiano il tubo superiore
- Utilizza il touchscreen del telefono attraverso la finestra protettiva (l'impronta digitale non funziona attraverso la finestra)
- Scomparto sotto il telefono per piccoli oggetti come chiavi, portafoglio, occhiali da sole, barrette energetiche, attrezzi, ecc.

DESCRIZIONE	COD. ART.
Custodia da 6" (19 cm x 89 mm x 70 mm (7,5" x 3,5" x 2,75"))	0603-1067

- Pannelli laterali strutturati assicurano la resistenza della custodia in qualsiasi momento
- Logo catarifrangente
- Cerniera doppia
- La custodia 6" (15 cm) è compatibile con tutti gli smartphone da 15 cm (6") (o più piccoli) con o senza custodia
- La custodia 5" (14 cm) è compatibile con tutti gli smartphone da 12,5 cm (5") con o senza custodia

DESCRIZIONE	COD. ART.
Custodia da 5" (16,5 cm x 83 mm x 70 mm (6,5" x 3,25" x 2,75"))	0603-1066

I codici articolo in GRASSETTO MAGENTA sono novità 2023



4010-0457



4010-0458



4010-0459



4010-0460



BLOCCADISCHI

- A prova di attacco, corpo in acciaio inossidabile con cilindro antiscasso
- Include tre chiavi fresate piatte

DESCRIZIONE	COD. ART.
Bloccadischi DK 14 inox con doppio perno di bloccaggio Ø 14 mm	4010-0457
Bloccadischi DK 14 noir con doppio perno di bloccaggio Ø 14 mm	4010-0458

DESCRIZIONE	COD. ART.
Bloccadischi DK 10 inox con doppio perno di bloccaggio Ø 10 mm	4010-0459
Bloccadischi DK 10 nero/giallo con doppio perno di bloccaggio Ø 10 mm	4010-0460

SUPPORTO PER BLOCCADISCHI D10/D14

- Vendita singola



DESCRIZIONE	COD. ART.
Supporto per bloccadischi D10/D14 mm	4050-0055



MEGALOCK

- Il telaio in acciaio saldato si fissa direttamente sulla bici e impedisce una rotazione della ruota
- Design resistente alla corrosione
- Larghezza di apertura di 62 mm

DESCRIZIONE	COD. ART.
Megalock	4010-0447



EVOLOCK

- Il telaio in acciaio saldato si fissa direttamente sulla bici e impedisce una rotazione della ruota
- Corpo in acciaio con alloggiamento ABS solido
- Larghezza di apertura di 59 mm

DESCRIZIONE	COD. ART.
Evolock	4010-0448

I codici articolo in GRASSETTO MAGENTA sono novità 2023

BICICLETTE
ELETTRICHE

ACCESSORI
BICICLETTE

COCKPIT

TRASMISSIONE

TELAIO E
CORPO
BICICLETTA

SELLE E
REGGISELLA
TELESCOPICI

FRENI

CERCHI E
ACCESSORI

SOSPENSIONI

MOTORE
ELETTICO

ILLUMINAZIONE

ABBIGLIAMENTO
PER CICLISTI

CICLISMO
PER BAMBINI

ATTREZZI E
MANUTENZIONE

BICICLETTE
ELETRICHE

ACCESSORI
BICICLETTE

COCKPIT

BLOCCHI PIEGHEVOLI

- Bracci articolati realizzati in acciaio temprato
- Articolazione del diametro di 6 mm
- Finitura nylon nera opaca
- Include staffa universale e due chiavi

DESCRIZIONE
85 cm

COD. ART.
4010-0445

DESCRIZIONE
110 cm

COD. ART.
4010-0444



4010-0445

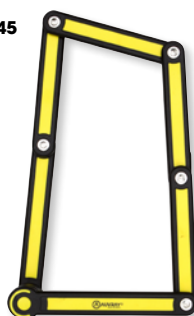

4010-0444

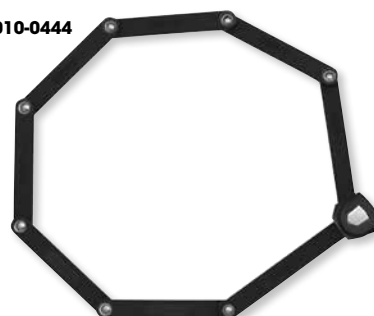

TELAIO E
CORPO
BICICLETTA

SELLE E
REGGISELLA
TELESCOPICI

FRENI

CERCHI E
ACCESSORI



4010-0431



4010-0430

ALLARME LUCCHETTO AD ARCO

- Arco in acciaio con diametro 14 mm
- Speciale corpo di acciaio
- Alloggiamento di protezione in plastica
- Include tre chiavi fresate, un supporto per telaio a morsetto e una batteria al litio da 3V

DESCRIZIONE
90 x 210
128 x 245

COD. ART.
4010-0431
4010-0430

SOSPENSIONI

LUCCHETTO U-ROC CON CAVO

- Corpo in acciaio ad alta resistenza con lucchetto in acciaio da 14 mm
- Il cavo ad alta resistenza misura 12 mm x 1,0 m con staffa per sella
- Include staffa per telaio e due chiavi fresate piatte

DESCRIZIONE
Lucchetto U-Roc con cavo

COD. ART.
4010-0442

MOTORE
ELETRICO

ILLUMINAZIONE

ABBIGLIAMENTO
PER CICLISTI

CICLISMO
PER BAMBINI

ATTREZZI E
MANUTENZIONE

LUCCHETTO AD ARCO U TITAN

- Diametro arco di 12 mm
- Corpo in acciaio trattato termicamente con alloggiamento di protezione in plastica
- Dimensioni: 320 mm LUNG x 165 mm LARG x 258 mm ALT
- Include due chiavi fresate e staffa di supporto del telaio

DESCRIZIONE
Lucchetto ad arco U-Titan

COD. ART.
4010-0443



CLASSE
S.R.A.

ART[®]
4
0
0
0

LUCCHETTO K 10

- Con copertura di protezione lucchetto con una finitura nera opaca
- Corpo del lucchetto in acciaio temprato e meccanismo di blocco a doppia vite
- Con cilindro di chiusura ad elevata sicurezza a 7 dischi
- Funzione antirotazione del lucchetto
- Rivestimento esterno in ABS con copertura antisporcio della chiave
- Include due chiavi fresate piatte

DESCRIZIONE
85 x 250
85 x 310

COD. ART.
4010-0408
4010-0410



4010-0408

4010-0410

I codici articolo in GRASSETTO MAGENTA sono novità 2023



CLASSE S.R.A.

LUCCHETTO AD ARCO XTREM BLACK EDITION

- Lucchetto in acciaio temprato passivato con diametro di 18 mm
- Copertura di protezione del lucchetto con finitura opaca nera
- Corpo lucchetto in acciaio temprato
- Meccanismo di blocco a doppia vite in acciaio temprato
- Cilindro della chiusura a elevata sicurezza a sette dischi
- A prova di attacco, cilindro anticasso
- Lucchetto antirotazione in caso di taglio
- Fondelli in ABS e copertura antisporcio della chiave
- Include tre chiavi fresate piatte
- Servizio di taglio della chiave con codice copia esclusivo

DESCRIZIONE	COD. ART.	DESCRIZIONE	COD. ART.
85 x 100	4010-0454	85 x 310	4010-0456
85 x 250	4010-0455		

4010-0440



ART 4000

CLASSE S.R.A.

LUCCHETTI AD ARCO DI SICUREZZA XTREM MEDIUM

- Copertura di protezione del lucchetto con finitura opaca nera
- Corpo del lucchetto in acciaio temprato e meccanismo di blocco a doppia vite
- Con cilindro di chiusura ad elevata sicurezza a 7 dischi
- Funzione antirotazione del lucchetto
- Fondelli in ABS e copertura antisporcio della chiave
- Include tre chiavi fresate piatte

DESCRIZIONE	COD. ART.	DESCRIZIONE	COD. ART.
80 x 150	4010-0440	80 x 250	4010-0441



CLASSE S.R.A.

LUCCHETTO AD ARCO BLACK EDITION SECURITY

- Lucchetto in acciaio temprato passivato con diametro di 18 mm
- Copertura di protezione con una finitura nera opaca
- Meccanismo di blocco a doppia vite in acciaio temprato
- Cilindro della chiusura a elevata sicurezza a sette dischi
- Lucchetto antirotazione in caso di taglio con rivestimento esterno in ABS con copertura parasporco della chiave
- Include due chiavi fresate piatte

DESCRIZIONE	COD. ART.	DESCRIZIONE	COD. ART.
85 x 100	4010-0451	85 x 310	4010-0453
85 x 230	4010-0452		



ART 4000

CLASSE S.R.A.

LUCCHETTO AD ARCO MEDIO XTREM

- Copertura di protezione del lucchetto con finitura opaca nera
- Corpo del lucchetto in acciaio temprato e meccanismo di blocco a doppia vite
- Con cilindro di chiusura ad elevata sicurezza a 7 dischi
- Funzione antirotazione del lucchetto
- Fondelli in ABS e copertura antisporcio della chiave
- Include tre chiavi fresate piatte

DESCRIZIONE	COD. ART.	DESCRIZIONE	COD. ART.
85 x 100	4010-0414	85 x 250	4010-0413

STAFFE PER LUCCHETTI

- Adatte per lucchetti da Ø 16 mm a Ø 18 mm (max Ø 20 mm con copertura)
- Presa solida; difficile da allentare
- Staffa sicura

DESCRIZIONE	COD. ART.	DESCRIZIONE	COD. ART.
SE2H orizzontale	4050-0056	SEV2 verticale	4050-0057



DESCRIZIONE	COD. ART.	DESCRIZIONE	COD. ART.
SPH universale	4050-0058	SPU universale	4050-0059

I codici articolo in GRASSETTO MAGENTA sono novità 2023

- BICICLETTE ELETTRICHE
- ACCESSORI BICICLETTE
- COCKPIT
- TRASMISSIONE
- TELAIO E CORPO BICICLETTA
- SELLE E REGGISELLA TELESCOPICI
- FRENI
- CERCHI E ACCESSORI
- SOSPENSIONI
- MOTORE ELETTRICO
- ILLUMINAZIONE
- ABBIGLIAMENTO PER CICLISTI
- CICLISMO PER BAMBINI
- ATTREZZI E MANUTENZIONE



BICICLETTE
ELETRICHE

ACCESSORI
BICICLETTE

COCKPIT

TRASMISSIONE

TELAIO E
CORPO
BICICLETTA

SELLE E
REGGISELLA
TELESCOPICI

FRENI

CERCHI E
ACCESSORI

SOSPENSIONI

MOTORE
ELETRICO

ILLUMINAZIONE

ABBIGLIAMENTO
PER CICLISTI

CICLISMO
PER BAMBINI

ATTREZZI E
MANUTENZIONE

ART®
4
0
0
0

CATENA K-BLOC 120 CON LUCCHETTO

- Con un lucchetto in acciaio temprato
- Catena in acciaio temprato di 10,5 mm di spessore
- Lunghezza di 120 cm
- Include due chiavi reversibili
- Omologazione di sicurezza ART per l'Olanda



CATENA ANTIFURTO CON LUCCHETTO INTEGRATO

- È dotata di catena in acciaio temprato
- Misura 100 cm di lunghezza
- Include un lucchetto integrato
- Include due chiavi reversibili

DESCRIZIONE
Catena antifurto con lucchetto integrato

COD. ART.
4010-0446



DESCRIZIONE
Catena con lucchetto

COD. ART.
4010-0409



CATENA ANTIFURTO CON COMBINAZIONE

- Catena in acciaio temprato di Ø 8 mm
- Lunghezza di 120 cm
- Copertura in tessuto di nylon nera
- Lucchetto con combinazione resettabile a 5 cifre

DESCRIZIONE
Catena antifurto con combinazione

COD. ART.
4010-0461



DESCRIZIONE
Catena normale (solo catena)

COD. ART.
4010-0412¹

¹ 10 mm di spessore.

I codici articolo in GRASSETTO MAGENTA sono novità 2023

ART®
4
0
0
0

**CLASSE
S.R.A.**

CATENA PER BLOCCADISCO XTREM MINI

- La catena in acciaio temprato misura 10 mm di diametro esterno
- Lunghezza di 120 cm
- Copertura in tessuto
- Vendita singola



LUCCHETTO SELLA A SPIRALE

- Protegge la sella e la bici
- Acciaio ad alta resistenza a spirale Ø 12 mm x 1,5 m
- Testa di bloccaggio in lega pressofusa irremovibile se bloccata
- Include due chiavi laminate

DESCRIZIONE **COD. ART.**
Lucchetto sella a spirale **4010-0462**



CAVO ANTIFURTO DA CITTÀ A SPIRALE

- Cavo a treccia con Ø 8 mm
- Lunghezza di 150 cm
- Include due chiavi laminate

DESCRIZIONE **COD. ART.**
Cavo antifurto da città a spirale **4010-0437**



CAVO ANTIFURTO MULTIFUNZIONE

- La guaina del cavo ha un diametro di 4 mm
- Lunghezza di 90 cm
- Peso di 150 g
- Lucchetto con cilindro a disco
- Include due chiavi laminate

DESCRIZIONE **COD. ART.**
Cavo antifurto multifunzione **4010-0463**



ANTIFURTO CON SISTEMA DI ANCORAGGIO SU PAVIMENTO E A MURO CON ANELLO IN ACCIAIO

- Dotato di anello in acciaio temprato di 14 mm
- Viti a espansione in acciaio a elevata resistenza
- Dimensioni: 65 mm x 42 mm
- Include kit di montaggio

DESCRIZIONE **COD. ART.**
Antifurto con sistema di ancoraggio su pavimento e a muro con anello in acciaio **4050-0054**



ANTIFURTO CON SISTEMA DI ANCORAGGIO SU PAVIMENTO E A MURO

- Include tre chiavi
- Dotato di cilindro a prova di scasso
- Finitura in acciaio inossidabile
- Misura 65x42 mm e pesa 1480 g

DESCRIZIONE **COD. ART.**
Antifurto con sistema di ancoraggio su pavimento e a muro **4050-0053**

I codici articolo in **GRASSETTO MAGENTA** sono novità 2023

BICICLETTE ELETTRICHE

ACCESSORI BICICLETTE

COCKPIT

TRASMISSIONE

TELAIO E CORPO BICICLETTA

SELLE E REGGISSELLA TELESCOPICI

FRENI

CERCHI E ACCESSORI

SOSPENSIONI

MOTORE ELETTRICO

ILLUMINAZIONE

ABBIGLIAMENTO PER CICLISTI

CICLISMO PER BAMBINI

ATTREZZI E MANUTENZIONE

Manubri.....	33-34	Steli.....	42
Manopole.....	35-38	Serie sterzo e cuscinetti.....	43-44
Paramani.....	39-41	Leve cambio e accessori.....	45



COCKPIT



MANUBRI RACE CARBON

- Larghezza 800 mm, può essere ridotta in base alle necessità del ciclista (larghezza minima: 760 mm)
- Attacco di 35 mm
- 5° di upsweep per comfort su tutti gli angoli
- 9° di backsweep più facili sui polsi rispetto alle curvature più tradizionali
- Ottima flessibilità; peso e robustezza sono personalizzati
- Realizzati in piena fibra di carbonio
- Peso: 20 mm di rialzo: 234 g; 35 mm di rialzo: 234 g

DESCRIZIONE	COD. ART.	DESCRIZIONE	COD. ART.
RIALZO 20 MM		RIALZO 35 MM	
Nero	0601-5757	Nero	0601-5758
Intergalactic	0601-5986	Intergalactic	0601-5987
Rosso	0601-5988	Rosso	0601-5989



MANUBRI PLUS

- Realizzati in lega di alluminio triple-butted AL-7050-T7 offrono bilanciamento tra vibrazioni e forti colpi
- Peso più leggero per un miglior controllo e una migliore sensazione; sufficientemente forti per fare quello che il trail richiede
- 9° di backsweep sono più facili sui polsi rispetto alle curvature più tradizionali

- 5° di upsweep offrono comfort su tutti gli angoli
- Dotati di un attacco da 35 mm
- La lunghezza di 800 mm può essere ridotta, se preferito dal ciclista (larghezza minima di 760 mm)
- Testato e collaudato sullo stage della Coppa del Mondo
- Peso: 20 mm di rialzo: 295 g; 35 mm di rialzo: 295 g

RIALZO (MM)	COLORE	COD. ART.	RIALZO (MM)	COLORE	COD. ART.
20	Nero	0601-5755	35	Nero	0601-5756

I codici articolo in GRASSETTO MAGENTA sono novità 2023

BICICLETTE
ELETTRICHE

ACCESSORI
BICICLETTE

COCKPIT

TRASMISSIONE

TELAIO E
CORPO
BICICLETTA

SELLE E
REGGISELLA
TELESCOPICI

FRENI

CERCHI E
ACCESSORI

SOSPENSIONI

MOTORE
ELETTRICO

ILLUMINAZIONE

ABBIGLIAMENTO
PER CICLISTI

CICLISMO
PER BAMBINI

ATTREZZI E
MANUTENZIONE

BICICLETTE
ELETTRICHE

0601-5754



ACCESSORI
BICICLETTE



COCKPIT

MANUBRIO BASE

- Realizzato in alluminio 6061 con spessoramento e profili di piegatura personalizzati per una resistenza ottimale vs. peso e robustezza
- Dotato di un attacco da 35 mm
- La larghezza di 800 mm può essere ridotta, se preferito dal ciclista (larghezza minima di 760 mm)
- 9° di backsweep sono più facili sui polsi rispetto alle curvature più tradizionali
- Il peso per manubrio con rialzo di 20 mm e 35 mm è di 404 g
- 5° di upsweep offrono comfort su tutti gli angoli

RIALZO (MM)	COLORE	COD. ART.	RIALZO (MM)	COLORE	COD. ART.
20	Nero	0601-5753	35	Nero	0601-5754

TRASMISSIONE

TELAIO E
CORPO
BICICLETTA

SELLE E
REGGISELLA
TELESCOPICI

0601-5414



FRENI

0601-5431



CERCHI E
ACCESSORI

FATBAR® 35

- Rental ha progettato il Fatbar® perché sia la combinazione perfetta tra leggerezza, resistenza e durata
- Realizzato in lega di alluminio ad alta resistenza serie 7
- Trattamento di micropallinatura superficiale del materiale che ne incrementa la resistenza alla fatica
- Finitura anodizzata dura resistente ad abrasione e corrosione
- Peso di 305 g e larghezza di 800 mm

DESCRIZIONE	COD. ART.	DESCRIZIONE	COD. ART.
RIALZO 10 MM		RIALZO 30 MM	
Alluminio/oro	0601-5629	Alluminio/oro	0601-5414
Nero	0601-5630	Nero	0601-5415
RIALZO 20 MM		RIALZO 40 MM	
Alluminio/oro	0601-5631	Alluminio/oro	0601-5430
Nero	0601-5632	Nero	0601-5431

SOSPENSIONI

MOTORE
ELETTRICO

ILLUMINAZIONE

0601-5736



ABBIGLIAMENTO
PER CICLISTI

0601-5737



CICLISMO
PER BAMBINI

MANUBRI IN ALLUMINIO

- Realizzati in alluminio serie 7000 per essere leggeri e resistenti
- Disponibili con rialzo di 20 mm e 30 mm; entrambi hanno uno sweep 7° e lunghezza di 800 mm
- Entrambi presentano un tubo semimanubrio del diametro di 35 mm per la massima robustezza, che si rastrema verso o terminali standard per adattarsi a tutte le manopole del tipo clamp-on
- Disponibili con finitura nera anodizzata dura

DESCRIZIONE	COD. ART.	DESCRIZIONE	COD. ART.
Rialzo 20 mm	0601-5736	Rialzo 30 mm	0601-5737

ATTREZZI E
MANUTENZIONE

I codici articolo in GRASSETTO MAGENTA sono novità 2023



4950-0424



4950-0425



4950-0426



4950-0427



4950-0428



4950-0439

MANOPOLE CERO

- Doppia trama, doppia densità
- Grandi rombi interni sul pollice e piccoli rombi esterni in stile waffle al centro
- Assicurano un'elevata aderenza senza compromessi in termini di comfort
- Flangia sottile all'estremità

- Singolo collarino di fissaggio all'interno
- Peso: 94 g (3,46 oz.)
- 30 mm di diam. (1 1/4")
- Lunghezza di 132 mm (5 1/4")
- Vendita in coppia

DESCRIZIONE	COD. ART.	DESCRIZIONE	COD. ART.	DESCRIZIONE	COD. ART.
Nero	4950-0424	Nero/rosso	4950-0426	Nero/bianco	4950-0428
Gomma naturale	4950-0425	Nero/arancione	4950-0427	Red Bull Rampage/nero	4950-0439



4950-0429



4950-0430



4950-0431



4950-0432



4950-0433

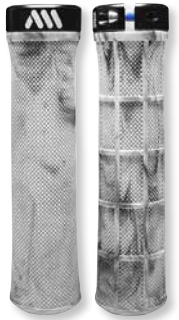

4950-0434

MANOPOLE BERM

- Diametro rastremato, sottile all'interno, più spesso all'esterno
- Disegno a micro rombi con stile waffle al centro
- Singolo collarino di fissaggio all'interno
- Nessuna flangia
- Peso: 102 g (3,6 oz.)
- 29,5 mm di diam. interno
- 33,9 mm di diam. esterno
- Lunghezza di 135 mm (5 1/2")
- Vendita in coppia



4950-0435



4950-0436



4950-0437

DESCRIZIONE	COD. ART.	DESCRIZIONE	COD. ART.	DESCRIZIONE	COD. ART.
Nero	4950-0429	Rosso mimetico	4950-0432	Giallo mimetico	4950-0435
Gomma naturale	4950-0430	Arancione mimetico	4950-0433	Blu mimetico	4950-0436
Verde	4950-0431	Bianco mimetico	4950-0434	Red Bull Rampage/nero	4950-0437

MANOPOLE ULTRA LEGGERE

- Manopole in schiuma estremamente leggera
- Peso inferiore a 1/3 rispetto alle manopole in schiuma leader sul mercato
- Texture a valvole per un'aderenza migliore in condizioni di umidità e sudore
- Morbide e super confortevoli
- Peso: 18 g
- 30 mm di diam. (1 1/4")
- Lunghezza di 130 mm (5 1/4")
- Vendita in coppia



DESCRIZIONE	COD. ART.
Nero	4950-0438

I codici articolo in GRASSETTO MAGENTA sono novità 2023

BICICLETTE
ELETTRICHE

ACCESSORI
BICICLETTE

COCKPIT

TRASMISSIONE

TELAIO E
CORPO
BICICLETTA

SELLE E
REGGISELLA
TELESCOPICI

FRENI

CERCHI E
ACCESSORI

SOSPENSIONI

MOTORE
ELETTRICO

ILLUMINAZIONE

ABBIGLIAMENTO
PER CICLISTI

CICLISMO
PER BAMBINI

ATTREZZI E
MANUTENZIONE

BICICLETTE
ELETRICHE

ACCESSORI
BICICLETTE

COCKPIT



MANOPOLE A BLOCCAGGIO RAPIDO MODELLO 997

- Con tubo comando gas in mescola di fibra di carbonio
- Con estremità aperte
- Con tappi terminali neri
- Per manubri da 22 mm (7/8") con comando gas a pollice/leva
- Lunghezza di 130 mm
- Vendita in coppia

COLORE
Grigio/nero

COD. ART.
0630-2404

MANOPOLE MODELLO 807

- Con estremità aperte
- Con tappi terminali neri
- Lunghezza di 125 mm
- Per manubri da 22 mm (7/8") con comando gas a pollice/leva
- Vendita in coppia

COLORE
Grigio/nero

COD. ART.
0630-2398

SELLE E
REGGISELLA
TELESCOPICI



MANOPOLE 808

- Manopole a doppia densità
- Diametro di 22 mm
- Lunghezza di 120 mm
- Nero/titanio
- Vendita in coppia

DESCRIZIONE
Nero/titanio

COD. ART.
0630-2821



MANOPOLE 838

- Manopole a doppia densità
- Diametro di 22 mm
- Lunghezza di 122 mm
- Vendita in coppia

DESCRIZIONE
Grigio/nero

COD. ART.
0630-2823

FRENI

CERCHI E
ACCESSORI

SOSPENSIONI

MANOPOLE 837

- Manopole a densità singola
- Diametro di 22 mm
- Lunghezza di 122 mm
- Vendita in coppia



DESCRIZIONE
Nero

COD. ART.
0630-2822

MOTORE
ELETRICO



0630-2707



0630-2708



0630-2709

ILLUMINAZIONE

ABBIGLIAMENTO
PER CICLISTI

CICLISMO
PER BAMBINI



MANOPOLE A BLOCCAGGIO

- Presentano collarini di bloccaggio in alluminio lavorato a CNC
- Il disegno per tutta la larghezza della manopola assicura una presa ulteriore

DESCRIZIONE
Aramide
Ultra-tacky

COD. ART.
0630-2707
0630-2708

DESCRIZIONE
Preso ultra-tacky
Preso in aramide

COD. ART.
0630-2709
0630-2789

ATTREZZI E
MANUTENZIONE

I codici articolo in GRASSETTO MAGENTA sono novità 2023



0630-3058



0630-3059



0630-3060



MANOPOLE A BLOCCAGGIO RAPIDO SERIE F-1 DREAD LOCK V2.1

- L'ultimissima integrazione alla serie di manopole F-1, le Tinker Juarez Signature Dread Lock offrono l'imbottitura e il controllo necessario per lunghe corse
- Il design offset fornisce un'imbottitura extra sul lato del palmo della manopola
- Realizzate nell'esclusiva miscela A.I.R.E. per un peso ridotto e un migliore smorzamento delle vibrazioni

- Superficie profilata per un migliore comfort su corse lunghe
- Le estremità morbide in TPE offrono un comfort e una protezione della manopola migliore
- Gli incavi ergonomici per le dita offrono la massima aderenza in tutte le condizioni
- La superficie con texture Dread Lock garantisce un controllo migliorato con meno sforzo
- Vendita in coppia

COLORE	COD. ART.	COLORE	COD. ART.	COLORE	COD. ART.
Nero	0630-3058	Grafite	0630-3059	Blu	0630-3060

MANOPOLE A BLOCCAGGIO RAPIDO LONGNECK V2.1

- Iconica struttura a lamelle
- Eccellente ammortizzazione e attenuazione delle vibrazioni per le uscite più lunghe
- Attacco singolo - sistema a bloccaggio rapido versione 2.1
- Realizzate in materiale ODI di miscela morbida
- Estremità morbide agevoli per la mano - rinforzate per maggiore longevità
- Design compatibile con E-Bike
- Vendita in coppia



COLORE	COD. ART.
Nero	0630-3067



0630-2714



0630-3061



0630-3062



MANOPOLE A BLOCCAGGIO RAPIDO ELITE PRO

- Presentano un sistema di bloccaggio rapido versione 2.1 con un nuovo attacco singolo per maggiore spazio di presa e un migliore comfort sull'esterno della manopola
- Sviluppate per offrire maggiore imbottitura ove serve di più, senza la sensazione di ingombro
- Il design ergonomico si adatta alla mano del ciclista
- Il motivo a mezzo "waffle" sulla parte anteriore delle manopole assicura un controllo extra

- Il motivo zigrinato si alterna da una texture liscia a una a costine per assicurare una maggiore trazione senza irritare le tue mani
- Estremità rinforzate ricavate da materiale morbido ma resistente per impedire che le manopole si sfilino
- Lunghezza di 130 mm
- Vendita in coppia

COLORE	COD. ART.	COLORE	COD. ART.	COLORE	COD. ART.
Nero/nero	0630-2714	Verde	0630-3061	Grafite	0630-3062

I codici articolo in GRASSETTO MAGENTA sono novità 2023

BICICLETTE
ELETTRICHE

ACCESSORI
BICICLETTE

COCKPIT

TRASMISSIONE

TELAIO E
CORPO
BICICLETTA

SELLE E
REGGISELLA
TELESCOPICI

FRENI

CERCHI E
ACCESSORI

SOSPENSIONI

MOTORE
ELETTRICO

ILLUMINAZIONE

ABBIGLIAMENTO
PER CICLISTI

CICLISMO
PER BAMBINI

ATTREZZI E
MANUTENZIONE

BICICLETTE
ELETTRICHE

ACCESSORI
BICICLETTE

COCKPIT



MANOPOLE A BLOCCAGGIO RAPIDO ELITE FLOW

- Presentano un sistema di bloccaggio rapido versione 2.1 con un nuovo attacco singolo
- Il design offset assicura la presenza di imbottitura dove serve, perlopiù sulla posizione di corsa; sviluppate con materiale ad aderenza aggiunta su un lato della manopola
- L'estremità esterna della manopola è contrassegnata da tacche orarie da -30° a 30°; ruotare la manopola in maniera tale che la sezione più spessa dell'imbottitura si trovi nell'area delle mani in cui c'è la massima pressione

COLORE	COD. ART.	COLORE	COD. ART.	COLORE	COD. ART.
Nero/nero	0630-2717	Grafite/nero	0630-2718	Menta	0630-3063



0630-2717

0630-2718

0630-3063

- Per una posizione di corsa più dritta, posizionare la tacca 0° ruotata leggermente all'indietro dal punto morto superiore; per posizioni di corsa in cui si è ancora più arretrati sulla bici, posizionare la tacca 0° a circa 30°-45° all'indietro dal punto morto superiore
- Motivo a mezzo "waffle" per un maggiore controllo con estremità morbide rinforzate per durata
- Presentano una mescola Soft-Pro per un assorbimento degli urti eccellente
- Lunghezza di 130 mm
- Vendita in coppia

TRASMISSIONE

TELAIO E
CORPO
BICICLETTA



0630-3064



0630-3065



0630-3066

SELLE E
REGGISELLA
TELESCOPICI

FRENI



MANOPOLE A BLOCCAGGIO RAPIDO ELITE MOTION

- Il design offset assicura la presenza di imbottitura dove serve di più
- Lo schema a zigrinatura variabile assicura comfort/trazione dove serve di più

COLORE	COD. ART.	COLORE	COD. ART.	COLORE	COD. ART.
Nero	0630-3064	Grigio	0630-3065	Menta	0630-3066

- Nuovo attacco singolo - sistema a bloccaggio rapido versione 2.1
- Mescola Soft Pro per un assorbimento degli urti eccellente
- Estremità morbide rinforzate per una maggiore durata
- Profilo super slim
- Vendita in coppia

SOSPENSIONI

MOTORE
ELETTRICO



MANOPOLE IODINE

- Le manopole a bloccaggio rapido sono leggere e durevoli
- Design a doppio attacco per tutti i tipi di corsa in montagna
- Peso: 95 g
- Vendita in coppia



DESCRIZIONE	COD. ART.
Nero	0630-2916

ILLUMINAZIONE

ABBIGLIAMENTO
PER CICLISTI



MANOPOLE CLAMP-ON PER MOUNTAIN BIKE

- I doppi attacchi assicurano un montaggio sicuro al manubrio e una solida presa in condizioni di umidità
- Il COD. ART. 0630-2832 presenta una superficie a rombi con area a coste per una maggiore aderenza
- Il COD. ART. 0630-2833 presenta sia un disegno a "mezzo waffle" sia inserti testurizzati a rombi
- Vendita in coppia



0630-2832

0630-2833

DESCRIZIONE	COLORE	COD. ART.	DESCRIZIONE	COLORE	COD. ART.
Rombo, 130 mm LUNG	Nero/grigio	0630-2832	Semi waffle, 129 mm LUNG	Nero	0630-2833

I codici articolo in GRASSETTO MAGENTA sono novità 2023



PARAMANI MTB CON SUPPORTI IN ALLUMINIO

- Includono tutto ciò che serve per installare i paramani alla bici
- Supporti in alluminio
- Lunghezza regolabile di +/- 10 mm
- Vendita in coppia

COLORE	COD. ART.	COLORE	COD. ART.	COLORE	COD. ART.
Nero/bianco	0635-2089	Nero/nero	0635-2095	Blu/nero	0635-2101
Nero/blu	0635-2090	Grigio/nero	0635-2096	Azzurro/nero	0635-2102
Nero/giallo	0635-2091	Arancione/nero	0635-2097	Verde chiaro/nero	0635-2103
Nero/arancione	0635-2092	Rosso/nero	0635-2098	Verde/nero	0635-2104
Nero/rosso	0635-2093	Giallo/nero	0635-2099		
Nero/verde	0635-2094	Bianco/nero	0635-2100		

I codici articolo in GRASSETTO MAGENTA sono novità 2023

BICICLETTE
ELETTRICHE

ACCESSORI
BICICLETTE

COCKPIT

TRASMISSIONE

TELAIO E
CORPO
BICICLETTA

SELLE E
REGGISELLA
TELESCOPICI

FRENI

CERCHI E
ACCESSORI

SOSPENSIONI

MOTORE
ELETTRICO

ILLUMINAZIONE

ABBIGLIAMENTO
PER CICLISTI

CICLISMO
PER BAMBINI

ATTREZZI E
MANUTENZIONE



BICICLETTE
ELETTRICHE

ACCESSORI
BICICLETTE

COCKPIT



TRASMISSIONE



TELAIO E
CORPO
BICICLETTA

SELLE E
REGGISELLA
TELESCOPICI



FRENI

CERCHI E
ACCESSORI



SOSPENSIONI

MOTORE
ELETTRICO



ILLUMINAZIONE

ABBIGLIAMENTO
PER CICLISTI

CICLISMO
PER BAMBINI

PARAMANI MTB CON SUPPORTI IN PLASTICA

- Includono tutto ciò che serve per installare i paramani alla bici
- Supporti in plastica
- Vendita in coppia

COLORE	COD. ART.	COLORE	COD. ART.	COLORE	COD. ART.
Bianco	0635-2105	Verde chiaro	0635-2109	Arancione fluorescente	0635-2113
Azzurro	0635-2106	Verde	0635-2110	Giallo fluorescente	0635-2114
Blu	0635-2107	Rosso	0635-2111	Grigio	0635-2115
Nero	0635-2108	Arancione	0635-2112		

I codici articolo in GRASSETTO MAGENTA sono novità 2023



0635-2281



0635-2282



0635-2283



0635-2284



0635-2287



PARAMANI MTB

- Paramani/protezioni leva a supporto a punto singolo (estremità aperte)
- Montaggio regolabile con diverse posizioni laterali
- Design minimale a basso profilo con aperture per un maggiore flusso d'aria nelle giornate calde
- Le protezioni in plastica resistente agli impatti assicurano protezione per comandi e cavi
- Gli attacchi sono realizzati in alluminio leggero ad alta resistenza e nylon e hanno un design offset in maniera tale da poter essere posizionati su ciascun lato dei comandi
- Possibilità di uso in combinazione con i deflettori frangivento superiore e inferiore opzionali Sabre per una maggiore copertura (venduti separatamente)
- Vendita in coppia

NOTA BENE: Non sono progettati per la protezione dagli impatti.

DESCRIZIONE	COLORE	COD. ART.	DESCRIZIONE	COLORE	COD. ART.
Paramani MTB (coppia)	Nero	0635-2281	Paramani MTB (coppia) (CONT)	Giallo ad alta visibilità	0635-2284
	Blu	0635-2282		Bianco	0635-2287
	Rosso	0635-2283	Ricambio Attacchi per paramani MTB (singoli) -		0635-2285



0635-2285



PARAMANI MANGUSTA

- Realizzati specificamente per MTB e bici elettriche
- Design aerato
- Struttura in plastica resistente
- Kit di montaggio incluso
- Kit di montaggio di ricambio anche disponibile
- Vendita in coppia

MATERIALE PER IL MONTAGGIO

- Per manubri da 22 mm (7/8")

DESCRIZIONE	COD. ART.	DESCRIZIONE	COD. ART.
PARAMANI		PARTI DI RICAMBIO	
Nero	0635-1913	Plastica di ricambio nera	0635-1915
Bianco	0635-1914	Plastica di ricambio bianca	0635-1916
		Kit di montaggio di ricambio	0635-0868



0635-1913



0635-1914



0635-0868



PARAMANI PER BICI MINI/MT

- Montaggio diretto ai bracciali leva o direttamente al manubrio
- Non occupano spazio extra sui manubri
- La tasca sul braccio in composito permette al deflettore frangivento di flettersi in caso di impatto o urto
- Vendita in coppia, per completare il kit si devono aggiungere deflettori frangivento Contour 2 (venduti separatamente; vedere pagina 146 del catalogo Offroad 2022 di Parts Europe)

I codici articolo in **GRASSETTO MAGENTA** sono novità 2023



DESCRIZIONE	COD. ART.
Paramani per bici Mini/Mt	0635-2116

BICICLETTE
ELETTRICHE

ACCESSORI
BICICLETTE

COCKPIT

TRASMISSIONE

TELAIO E
CORPO
BICICLETTA

SELLE E
REGGISELLA
TELESCOPICI

FRENI

CERCHI E
ACCESSORI

SOSPENSIONI

MOTORE
ELETTRICO

ILLUMINAZIONE

ABBIGLIAMENTO
PER CICLISTI

CICLISMO
PER BAMBINI

ATTREZZI E
MANUTENZIONE

BICICLETTE
ELETTRICHE

ACCESSORI
BICICLETTE

COCKPIT



0602-1361



0630-2931



0630-2932



0630-2937



0630-2938



e*thirteen

STELI PLUS 35

- Attacco: attacco manubrio da 35 mm
- Diametro: 1 1/8" attacco per tubo forcella, altezza complessiva dell'attacco per tubo forcella di 40 mm
- Colore: nero Stealth con adesivi ad acqua
- Caratteristiche: adesivi ad acqua, finitura doppia sul corpo, lucidatura sulle cover frontali e hardware T25 integrato con teste bombate per evitare lesioni

- Lunghezza: 40 mm o 50 mm
- Materiale: alluminio 7050
- Rialzo: 0°
- Peso: 40 mm: 145 g, 50 mm: 163 g
- Larghezza: 58 mm

LUNGHEZZA (MM)	DIMENSIONI ATTACCO (MM)	COLORE	COD. ART.
40	35	Nero	0602-1361
		Intergalactic	0630-2931
		Bronzo	0630-2932
		Melanzana	0630-2933
		Arancia	0630-2934

LUNGHEZZA (MM)	DIMENSIONI ATTACCO (MM)	COLORE	COD. ART.
50	35	Nero	0602-1362
		Intergalactic	0630-2935
		Bronzo	0630-2936
		Melanzana	0630-2937
		Arancia	0630-2938

TRASMISSIONE

TELAIO E
CORPO
BICICLETTA

SELLE E
REGGISELLA
TELESCOPICI

FRENI

CERCHI E
ACCESSORI



e*thirteen

STELI BASE 35

- Attacco: diametro dell'attacco manubrio di 35 mm, 1 1/8" attacco per tubo forcella, altezza complessiva dell'attacco per tubo forcella di 40 mm
- Colore: nero Stealth con laser
- Caratteristiche: tipo laser, attacco da 35 mm e hardware T25 integrato con teste bombate per evitare lesioni

- Lunghezza: 40 mm o 50 mm
- Materiale: Alluminio 6061
- Rialzo: 0°
- Peso: 40 mm: 160 g; 50 mm: 178 g
- Larghezza: 58 mm



0602-1360

LUNGHEZZA (MM)	DIMENSIONI ATTACCO (MM)	COLORE	COD. ART.
40	35	Nero	0602-1359

LUNGHEZZA (MM)	DIMENSIONI ATTACCO (MM)	COLORE	COD. ART.
50	35	Nero	0602-1360

SOSPENSIONI

MOTORE
ELETTTRICO



0630-2747



0603-1036



0630-2790



0630-2793



ATTACCO PER MANUBRIO APEX/APEX 35

- Lavorato a CNC; coniuga robustezza da all mountain, rigidità da enduro e leggerezza da XC
- Lo straordinario morsetto da 240° consente di rispondere all'attuale esigenza di un manubrio sempre più ampio senza tuttavia appesantire l'attacco manubrio
- L'offset da 33 mm, 40 mm, 50 mm, 60 mm misura 40 mm ALT x 46 mm LARG x 35 mm PROF
- Disponibile in alluminio/oro/nero
- Peso di 126 g (include viti)



INTEGRA 35

- Corpo in alluminio 6082 lavorato a CNC e morsetti in alluminio 7075
- Straordinari morsetti a 240 gradi a forma di C
- Design minimalista con 6 viti
- Attacco a U che elimina la necessità di riser normalmente presenti sulla maggior parte degli attacchi tradizionali
- Larghezza attacco maggiorata di 64 mm
- Disponibile in alluminio/oro/nero

DESCRIZIONE	COD. ART.	DESCRIZIONE	COD. ART.
APEX		APEX 35	
Offset 40 mm	0630-2747	Offset 33 mm	0603-1035
Offset 50 mm	0630-2748	Offset 60 mm	0603-1036

DESCRIZIONE	COD. ART.	DESCRIZIONE	COD. ART.
INTEGRA 35		INTEGRA 35	
Offset 45 mm		Offset 50 mm	
Rialzo 0 mm	0630-2790	Rialzo 0 mm	0630-2792
Rialzo +10 mm	0630-2791	Rialzo +10 mm	0630-2793

I codici articolo in GRASSETTO MAGENTA sono novità 2023



SCATOLE DI CUSCINETTI DI TESTA

- Le nostre scatole di cuscinetti di testa sono disponibili con 2 livelli di riempimento PRO (33 cuscinetti) ed EXPERT (53 cuscinetti)
- Nelle nostre scatole sono disponibili tutti i riferimenti dei cuscinetti

DESCRIZIONE	COD. ART.	DESCRIZIONE	COD. ART.
Expert (53 cuscinetti)	4950-0098	Pro (33 cuscinetti)	4950-0099

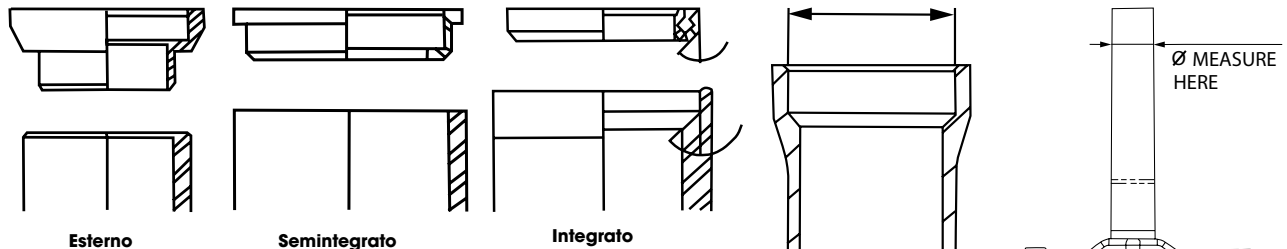

CUSCINETTI DI TESTA

- Sviluppata appositamente per il mondo del ciclismo, questa serie di cuscinetti di testa è ideale per resistere alle condizioni più estreme
- I cappucci dei cuscinetti di testa sono realizzati in alluminio lavorato a CNC
- Protezione anodizzata nera

TIPO	DIAMETRO DEL TELAIO	PERNO	COD. ART.	TIPO	DIAMETRO DEL TELAIO	PERNO	COD. ART.
CUSCINETTO DI TESTA SUPERIORE				CUSCINETTO DI TESTA SUPERIORE (CONT)			
Esterno	34 mm	1 1/8"	0410-0428	Semintegrato	44 mm	1 1/8"	0410-0433
	49 mm	1 1/8"	0410-0429		56 mm	1 1/8"	0410-0435
	49 mm	1 1/2"	0410-0430		56 mm	1 1/2"	0410-0434
Integrato	41 mm	1 1/8"	0410-0431				
	42 mm	1 1/8"	0410-0432				

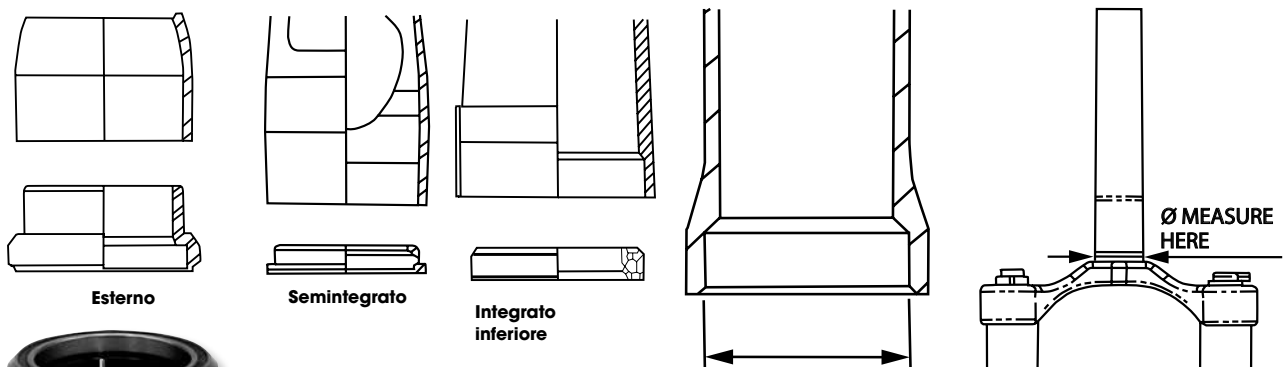

0410-0442

TIPO	DIAMETRO DEL TELAIO	PERNO	COD. ART.	TIPO	DIAMETRO DEL TELAIO	PERNO	COD. ART.
CUSCINETTO DI TESTA INFERIORE				CUSCINETTO DI TESTA INFERIORE (CONT)			
Esterno	34 mm	1 1/8"	0410-0436	Semintegrato	44 mm	1 1/8"	0410-0446
	44 mm	1 1/2"	0410-0437		49 mm	1 1/8"	0410-0447
	49 mm	1 1/8"	0410-0438		55 mm	1 1/8"	0410-0448
	49 mm	1 1/2"	0410-0439		55 mm	1 1/2"	0410-0449
	41 mm	1 1/8"	0410-0440		56 mm	1 1/8"	0410-0450
Integrato	42 mm	1 1/8"	0410-0441	56 mm	1 1/2"	0410-0451	
	47 mm	1 1/8"	0410-0442				
	47 mm	1 1/4"	0410-0443				
	52 mm	1 1/8"	0410-0444				
	52 mm	1 1/2"	0410-0445				

I codici articolo in GRASSETTO MAGENTA sono novità 2023

- BICICLETTE ELETTRICHE
- ACCESSORI BICICLETTE
- COCKPIT
- TRASMISSIONE
- TELAIO E CORPO BICICLETTA
- SELLE E REGGISELLA TELESCOPICI
- FRENI
- CERCHI E ACCESSORI
- SOSPENSIONI
- MOTORE ELETTRICO
- ILLUMINAZIONE
- ABBIGLIAMENTO PER CICLISTI
- CICLISMO PER BAMBINI
- ATTREZZI E MANUTENZIONE



CUSCINETTI DI TESTA

- Acciaio (standard)
- Paraoli 2RS: tenute a labirinto con doppio labbro di ultima generazione con la migliore resistenza ad acqua e polvere, combinate con una bassa frizione
- Tracciati rettificati per una migliore fluidità e vita utile
- Lubrificante di qualità superiore
- Sfere di alta qualità, etichettate ABEC 5
- Regge le sfere mediante gabbia metallica

DESCRIZIONE	DIAMETRO INTERNO (IN MM)	DIAMETRO ESTERNO (IN MM)	LARGHEZZA (IN MM)	ANGOLO	COD. ART.
27,15 x 38 x 6,5 mm 36°/45°	27,15	38	6,5	36°/45°	0410-0381
30,05 x 42 x 7 mm 36°/45	30,05	42	7	36°/45	0410-0388
30,15 x 41 x 7 mm 45/45°	30,15	41	7	45/45°	0410-0382
30,15 x 41 x 6,5 / 7,1 mm 45°/90	30,15	41	6,5/7,1	45°/90	0410-0383
30,15 x 41 x 7,7 mm 36°/45	30,15	41	7,7	36°/45	0410-0384
30,15 x 41,5 x 6,5 mm 36°/36	30,15	41,5	6,5	36°/36	0410-0385
30,15 x 41,8 x 7 mm 36°/36	30,15	41,8	7	36°/36	0410-0386
30,15 x 41 x 6,5 mm 45/45°	30,15	41	6,5	45/45°	0410-0389
30,15 x 41 x 6,5 mm 36/45°	30,15	41	6,5	36/45°	0410-0390
30,15 x 39 x 6,5 mm 45/45°	30,15	39	6,5	45/45°	0410-0391
30,15 x 41,8 x 6,5 mm 45/45°	30,15	41,8	6,5	45/45°	0410-0392
30,15 x 41,8 x 7 mm 45/45°	30,15	41,8	7	45/45°	0410-0394
30,5 x 41,8 x 8 mm 36°/45	30,5	41,8	8	36°/45	0410-0387
30,5 x 41,8 x 8 mm 45/45°	30,5	41,8	8	45/45°	0410-0395
30,5 x 41,8 x 8 mm 45/45°	30,5	41,8	8	45/45°	0410-0396
30,5 x 41,8 x 7,7 mm 45/45°	30,5	41,8	7,7	45/45°	0410-0397
32,4 x 43,8 x 7 mm 45/45°	32,4	43,8	7	45/45°	0410-0409
32,8 x 41,8 x 6 mm 45/45°	32,8	41,8	6	45/45°	0410-0408
33 x 44 x 6 mm 36/45°	33	44	6	36/45°	0410-0400
33,05 x 43,8 x 7 mm 36/45°	33,05	43,8	7	36/45°	0410-0402
34,1 x 46,8 x 7 mm 45/45°	34,1	46,8	7	45/45°	0410-0398
34,1 x 46 x 7 mm 45/45°	34,1	46	7	45/45°	0410-0412
35 x 44 x 5,5 mm 36/45°	35	44	5,5	36/45°	0410-0401
35 x 45,3 x 7,3 mm 45/45°	35	45,3	7,3	45/45°	0410-0405
35 x 47 x 8 mm 45/45°	35	47	8	45/45°	0410-0407
35 x 47 x 7 mm 45/45°	35	47	7	45/45°	0410-0411
36,8 x 45,8 x 6,5 mm 45/45°	36,8	45,8	6,5	45/45°	0410-0403
37 x 49 x 6,5 mm 36/45°	37	49	6,5	36/45°	0410-0399
37 x 48 x 7 mm 45/90°	37	48	7	45/90°	0410-0404
37 x 49 x 7 mm 45/45°	37	49	7	45/45°	0410-0406
37 x 46,9 x 7 mm 45/45°	37	46,9	7	45/45°	0410-0410
39,7 x 50,8 x 7,14	39,7	50,8	7,14	-	0410-0393
40 x 51,8 x 8 mm 36/45°	40	51,8	8	36/45°	0410-0413
40 x 51,9 x 7 mm 45/45°	40	51,9	7	45/45°	0410-0414
40 x 51,5 x 7 mm 45/45°	40	51,5	7	45/45°	0410-0415
40 x 51,8 x 8 mm 45/45°	40	51,8	8	45/45°	0410-0416
40 x 52 x 7 mm 36/45°	40	52	7	36/45°	0410-0417
40 x 52 x 7 mm 45/45°	40	52	7	45/45°	0410-0420
40 x 52 x 8 mm 45/45°	40	52	8	45/45°	0410-0421
40 x 52 x 12 mm 45/45°	40	52	12	45/45°	0410-0422
40 x 52 x 6,5 mm 36/45°	40	52	6,5	36/45°	0410-0423
40 x 51 x 7 mm 45/45°	40	51	7	45/45°	0410-0424
40 x 51 x 6,5 mm 36/45°	40	51	6,5	36/45°	0410-0425
40 x 51,9 x 8 mm 45/45°	40	51,9	8	45/45°	0410-0426
40 x 50,8 x 7,14 45/90°	40	50,8	7,14	45/90°	0410-0427
40,5 x 49,5 x 6,5 mm 45/45°	40,5	49,5	6,5	45/45°	0410-0418
42 x 52 x 7 mm 45/45°	42	52	7	45/45°	0410-0419

I codici articolo in GRASSETTO MAGENTA sono novità 2023

LEVE CAMBIO

- Cambio rapido e semplice
- Accesso alle leve più veloce e funzionamento semplice
- Trasmette una cambiata frizzante e affidabile per diversi stili di corsa in mountain bike
- Vendita singola

DESCRIZIONE	POSIZIONE DI MONTAGGIO	COD. ART.
SLX, 11 velocità	Destra	4950-0068
SLX, 12 velocità	Destra	4950-0069



BICICLETTE ELETTRICHE

ACCESSORI BICICLETTE

COCKPIT

TRASMISSIONE

TELAIO E CORPO BICICLETTA

SELLE E REGGISSELLA TELESCOPICI

FRENI

CERCHI E ACCESSORI

SOSPENSIONI

MOTORE ELETTRICO

ILLUMINAZIONE

ABBIGLIAMENTO PER CICLISTI

CICLISMO PER BAMBINI

ATTREZZI E MANUTENZIONE

INTERRUTTORE DI SERVOASSISTENZA E-TUBE

- Per controllare i sistemi di trasmissione Shimano Steps E-Bike
- La forma concava del pulsante con la superficie di contatto più ampia aumentano comfort e controllo
- Accesso semplificato e pulsanti cambio Push Shift
- Vendita singola

DESCRIZIONE	COD. ART.
Interruttore di servoassistenza e-Tube	2210-0623



DESCRIZIONE	POSIZIONE DI MONTAGGIO	COD. ART.
Deore, 11 velocità	Destra	4950-0071
Deore, 12 velocità	Destra	4950-0070

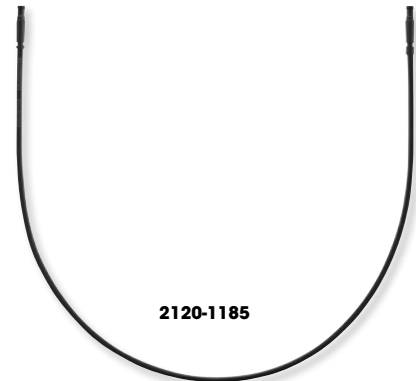

CAVI DI CAMBIATA

- Includono fondello interno
- Per deragliatore posteriore
- Dimensioni: 1,2 mm x 2100 mm
- Vendita singola

DESCRIZIONE	COD. ART.
Rivestimento polimerico	4950-0074
Rivestimento polimerico, nero	4950-0078
Rivestimento polimerico, nero	4950-0079¹
Acciaio inossidabile	4950-0075

¹ Includono set di cavi 1 mm x 2100 mm e 1,2 mm x 2100 mm.



CAVI CON DISPOSIZIONE ESTERNA

- Per mozi e sistemi E-Bike con meccanismo interno Shimano Di2
- Compatibile con cablaggio per E-Bike della serie EP8, Steps E6100 e E5000
- Diametro del cavo di 2,4 mm
- Diametro del connettore di 3,45 mm
- Vendita singola

DESCRIZIONE	COD. ART.	DESCRIZIONE	COD. ART.
400 mm	2120-1184	1.000 mm	2120-1185

TERMINALI CAVI PER LEVA CAMBIO

- Terminali cavo per deragliatore
- Per cavo 1,2 mm
- Confezione da 10 pezzi

DESCRIZIONE	COD. ART.
Terminali cavi per leva cambio	4950-0076



CAPPUCCIO ESTERNO LEVA CAMBIO

- Cappuccio esterno a tenuta in alluminio
- Diametro interno di 4 mm
- Vendita singola

DESCRIZIONE	COD. ART.
Cappuccio esterno per leva cambio	4950-0077



FASCETTE STRINGICAVO

- Passacavi manubrio
- Vendita singola

DESCRIZIONE	COD. ART.
22,2 mm	4950-0072
35 mm	4950-0073

4950-0072



I codici articolo in GRASSETTO MAGENTA sono novità 2023

Pedali	47-51	Catene.....	53
Pedivelle	52	Cassette	53-54
Corone	52	Deragliatori e forcellini	54
Guidacatena	53		



TRASMISSIONE

PEDALI XTR

- Area di contatto scarpa/pedale migliorata con profilo antifango
- Asse più sottile e dal peso ottimizzato disponibile in 2 lunghezze
- Per MTB Cross Country e Race
- Modello ad aggancio
- Lunghezza del perno ruota standard
- Tacchette SM-SH51 incluse
- La coppia di perni ruota corti pesa 310 g
- La coppia di perni ruota standard pesa 314 g
- Vendita in coppia



DESCRIZIONE
Pedali XTR

COD. ART.
4910-0041

PEDALI M520

- Design compatto del corpo con aggancio aperto per garantire un ingresso semplificato
- Per MTB
- La durezza di ingresso e uscita può essere regolata individualmente
- Perno ruota al molibdeno cromo con cuscinetto compatto con guarnizione di tenuta a bassa manutenzione
- Minore accumulo di fango della sua categoria
- Struttura in alluminio
- Modello ad aggancio
- Tacchette SM-SH51 incluse
- Peso: 380 g a coppia
- Vendita in coppia



DESCRIZIONE
Pedali M520

COD. ART.
4910-0043

PEDALI T8000 DEORE XT

- Flessibilità bilaterale e massime prestazioni
- Per Trekking
- Da un lato, essi presentano un attacco SPD, dall'altro possono essere utilizzati come pedali flat
- Regolazione della tensione di aggancio e sgancio
- Distanziale della placchetta concava sul lato della piattaforma
- Perni ad alta presa
- Cuscinetti con coni e calotta sigillati
- Tacchette SM-SH56 incluse
- Modello ad aggancio
- Struttura in alluminio
- Peso: 392 g a coppia
- Vendita in coppia



DESCRIZIONE
Pedali T8000 Deore XT

COD. ART.
4910-0046

PEDALI GR400 CON PIATTAFORMA

- Superficie di contatto ottimizzata per corsa su terreni sciolti
- Per MTB All-Mountain, Trail ed Enduro
- Corpo pedale in resina, 16 mm di spessore al centro
- Nove perni intercambiabili per lato
- Asse con bussola del cuscinetto interno ed esterno
- Versione piatta
- Dimensioni: 96 mm LUNG x 101 mm LARG
- Struttura in resina
- Peso: 394 g a coppia
- Vendita in coppia



DESCRIZIONE
Pedali GR400 con piattaforma

COD. ART.
4910-0044

PEDALI EF202 CON PIATTAFORMA

- Corpo largo in alluminio per un'interfaccia scarpa-pedale stabile
- Per Trekking e City
- Meccanismo a tenuta
- Con perni appiattiti e integrati (non intercambiabili)
- 16 perni per pedale
- Versione piatta
- Peso: 510 g a coppia
- Vendita in coppia



DESCRIZIONE
Pedali EF202 con piattaforma

COD. ART.
4910-0042

I codici articolo in **GRASSETTO MAGENTA** sono novità 2023

BICICLETTE
ELETTRICHE

ACCESSORI
BICICLETTE

COCKPIT

TRASMISSIONE

TELAIO E
CORPO
BICICLETTA

SELLE E
REGGISELLA
TELESCOPICI

FRENI

CERCHI E
ACCESSORI

SOSPENSIONI

MOTORE
ELETTRICO

ILLUMINAZIONE

ABBIGLIAMENTO
PER CICLISTI

CICLISMO
PER BAMBINI

ATTREZZI E
MANUTENZIONE

BICICLETTE
ELETRICHE

ACCESSORI
BICICLETTE

COCKPIT

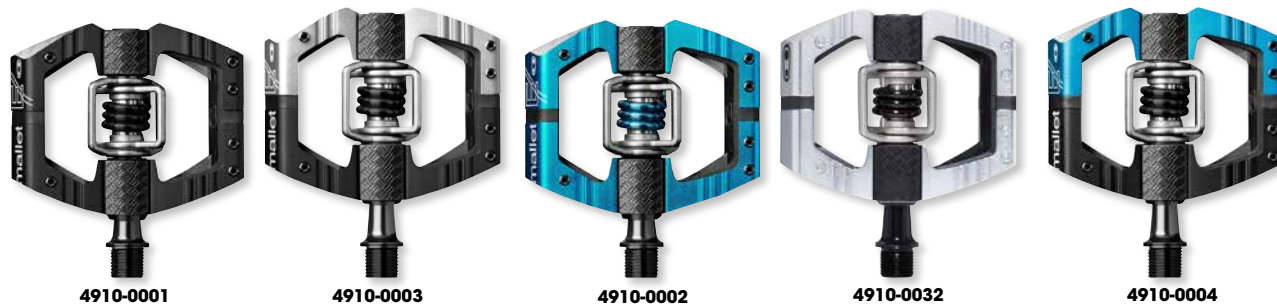

PEDALI MALLET E

- Il pedale di ultima generazione per enduro e gara
- Piattaforma concava per una tenuta del piede sicura
- Sei pin regolabili per ciascun lato, per un maggiore grip
- Base di appoggio antiscivolo integrata per ottimizzare l'interfaccia scarpa/pedale
- Corpo scanalato per una migliore presa in sgancio
- Angoli smussati per eventuali contatti contro le rocce
- Fattore Q di 52 mm per manovrabilità su percorsi difficili
- Ingresso su quattro lati
- Rimozione del fango di livello superiore
- Angolo di flottaggio e di sgancio personalizzati
- Cuscinetti premium e doppio sistema di sigilli

- Materiale del corpo in alluminio 6061-T6
- Tacchette di ottone premium con spessori inclusi
- Terminali esagonali in lega
- Inclusive tacchette angolo di sgancio standard 15°/20°, 6° galleggiante
- Perno in acciaio forgiato al cromo-molibdeno SCM435
- Molla in acciaio inossidabile serie 300
- Lunghezza fusello: 57 mm
- Dimensioni: 94 mm LUNG x 75 mm LARG
- Peso di 419 g per coppia
- Vendita in coppia

COLORE	COD. ART.	COLORE	COD. ART.	COLORE	COD. ART.
Nero/nero	4910-0001	Blu/blu	4910-0002	Argento/nero	4910-0032 ¹
Nero/argento	4910-0003	Nero/blu	4910-0004		

¹ Edizione limitata.

PEDALI DOUBLE SHOT 3

- Per uso Trail, City o Trekking
- Possibilità di scelta tra uso flat o aggancio
- Pedali ibridi versatili Crankbrothers in una versione pronta per il trail progettata per stili di guida più aggressivi
- Pedali ibridi; metà flat, metà ad aggancio
- Basi di appoggio a forma di diamante per una maggiore trazione
- Rimozione del fango di livello superiore
- Cuscinetti premium e doppio sistema di sigilli
- Otto pin regolabili e finitura tessurizzata per un maggior grip
- Materiale del corpo in alluminio A380
- Tacchette di ottone premium con spessori inclusi
- Fattore Q di 57 mm

- Angolo di rilascio di 15°/20°
- Perno in acciaio forgiato al cromo-molibdeno SCM435
- Molla in acciaio inossidabile serie 300
- Peso di 403 g per coppia
- Tacchette di ottone premium con spessori inclusi
- Vendita in coppia

DESCRIZIONE	COD. ART.	DESCRIZIONE	COD. ART.
Nero/nero	4910-0006	Rosso/nero	4910-0048

4910-0006



PEDALI DOUBLE SHOT 2

- Possibilità di scelta tra uso flat o aggancio
- Pedali ibridi; metà flat, metà ad aggancio
- Pin stampati e scanalature per maggior grip
- Basi di appoggio a forma di diamante per una maggiore trazione
- Rimozione del fango di livello superiore
- Cuscinetti premium e doppio sistema di sigilli
- Materiale del corpo in alluminio A380
- Tacchette di ottone premium con spessori inclusi
- Fattore Q di 57 mm
- Angolo di rilascio di 15°/20°
- Perno in acciaio forgiato al cromo-molibdeno SCM435
- Molla in acciaio inossidabile serie 300

- Peso di 395 g per coppia
- Tacchette di ottone premium con spessori inclusi
- Disponibili in nero/argento
- Vendita in coppia

DESCRIZIONE	COD. ART.
Pedali Double Shot 2	4910-0005



PEDALI DOUBLE SHOT 1

- Possibilità di scelta tra uso flat o aggancio
- Pedali ibridi perfetti per gli spostamenti e i giri casuali in città
- Pedali ibridi; metà flat, metà ad aggancio
- Pin stampati e scanalature per maggior grip
- Basi di appoggio a forma di diamante per una maggiore trazione
- Rimozione del fango di livello superiore
- Cuscinetti premium e doppio sistema di sigilli
- Corpo in composito
- Include kit tacchette a sgancio rapido
- Fattore Q di 57 mm
- Angolo di sgancio di 10°
- Perno in acciaio forgiato al cromo-molibdeno SCM435

- Molla in acciaio inossidabile serie 300
- Peso di 331 g per coppia
- Disponibili in nero/nero
- Vendita in coppia

DESCRIZIONE	COD. ART.
Pedali Double Shot 1	4910-0007



I codici articolo in GRASSETTO MAGENTA sono novità 2023



4910-0009



4910-0008



4910-0010



PEDALI STAMP 7

- Per Downhill, Enduro, Street o Trail
- La piattaforma concava del pedale di livello pro disponibile in più dimensioni assicura una superficie di contatto ottimale
- Area di superficie ottimale
- Profilo minimo sottile 11 mm - 13 mm
- Piattaforma concava per una tenuta del piede sicura
- 10 pin regolabili per ciascun lato, per un maggiore grip
- Modello Large raccomandato per misura scarpe: 43-49 (UE) / 10-15 (USA)
- Modello Small raccomandato per misura scarpe: 37-43 (UE) / 5-10 (USA)
- Materiale del corpo in alluminio forgiato 6061-T6
- Perno in acciaio forgiato al cromo-molibdeno SCM 435
- Small: misura 100 mm x 100 mm e pesa 345 g per coppia
- Large: misura 114 mm x 111 mm e pesa 375 g per coppia
- Vendita in coppia

DIMENSIONI	COLORE	COD. ART.
S	Nero/nero	4910-0009
L	Nero/nero	4910-0008
S	Rosso/nero	4910-0011

4910-0013



4910-0031



PEDALI STAMP 3

- Per Downhill, Enduro o Trail
- La piattaforma in magnesio del pedale disponibile in più dimensioni assicura una superficie di contatto ottimale
- Corpo del pedale in lega di magnesio AM60B per la riduzione del peso
- Area di superficie ottimale
- Profilo del corpo sottile 16 mm
- Profilo dei pin concavo
- Dieci pin regolabili per ciascun lato, per un maggiore grip
- Cuscinetti premium e sistema di sigilli
- Perno in acciaio forgiato al cromo-molibdeno SCM415
- Modello Large raccomandato per misura scarpe: 43-49 (UE) / 10-15 (USA)
- Modello Small raccomandato per misura scarpe: 37-43 (UE) / 5-10 (USA)
- Small: misura 100 mm x 100 mm e pesa 351 g per coppia
- Large: misura 114 mm x 111 mm e pesa 386 g per coppia
- Disponibili in nero/nero
- Vendita in coppia

PEDALI STAMP 2

- Per Downhill, Enduro o Trail
- La piattaforma concava del pedale di livello amatoriale disponibile in più dimensioni assicura una superficie di contatto ottimale
- Area di superficie ottimale
- Profilo sottile 16 mm
- Dieci pin regolabili da 8 mm per ciascun lato, per un maggiore grip
- Cuscinetti premium e sistema di sigilli
- Modello Large raccomandato per misura scarpe: 43-49 (UE) / 10-15 (USA)
- Modello Small raccomandato per misura scarpe: 37-43 (UE) / 5-10 (USA)
- Materiale del corpo in alluminio A380
- Perno in acciaio forgiato al cromo-molibdeno SCM415
- Small: misura 100 mm x 100 mm e pesa 439 g per coppia
- Large: misura 114 mm x 111 mm e pesa 494 g per coppia
- Vendita in coppia

I codici articolo in GRASSETTO MAGENTA sono novità 2023



4910-0015



4910-0014

DIMENSIONI	COD. ART.
S	4910-0015

DIMENSIONI	COD. ART.
L	4910-0014



4910-0016



4910-0049

DIMENSIONI	NERO/NERO	NATURALE
S	4910-0017	4910-0049
L	4910-0016	-

BICICLETTE
ELETTRICHE

ACCESSORI
BICICLETTE

COCKPIT

TRASMISSIONE

TELAIO E
CORPO
BICICLETTA

SELLE E
REGGISELLA
TELESCOPICI

FRENI

CERCHI E
ACCESSORI

SOSPENSIONI

MOTORE
ELETTRICO

ILLUMINAZIONE

ABBIGLIAMENTO
PER CICLISTI

CICLISMO
PER BAMBINI

ATTREZZI E
MANUTENZIONE

BICICLETTE
ELETRICHE

ACCESSORI
BICICLETTE

COCKPIT



4910-0018



4910-0021



4910-0022



PEDALI STAMP 1

- La piattaforma composta del pedale di livello entry disponibile in più dimensioni assicura una superficie di contatto ottimale
- Area di superficie ottimale
- Profilo sottile 13 mm
- Pin di trazione esagonali da 10 mm, 9 per lato
- Cuscinetti premium e sistema di sigilli
- Modello Large raccomandato per misura scarpe: 43-49 (UE) / 10-15 (USA)

- Modello Small raccomandato per misura scarpe: 37-43 (UE) / 5-10 (USA)
- Corpo in composito
- Perno in acciaio forgiato al cromo-molibdeno SCM435
- Small: misura 100 mm x 100 mm e pesa 299 g per coppia
- Large: misura 114 mm x 111 mm e pesa 329 g per coppia
- Vendita in coppia

DIMENSIONI	COLORE	COD. ART.	DIMENSIONI	COLORE	COD. ART.	DIMENSIONI	COLORE	COD. ART.
S	Nero/nero	4910-0019	S	Rosso/nero	4910-0021	S	Blu/nero	4910-0023
L	Nero/nero	4910-0018	L	Rosso/nero	4910-0020	L	Blu/nero	4910-0022

TELAIO E
CORPO
BICICLETTA

SELLE E
REGGISELLA
TELESCOPICI

FRENI

CERCHI E
ACCESSORI



4910-0024



4910-0026



4910-0027



KIT DI TACCHETTE A SGANCIO STANDARD

- Tacchetta classica con angolo di sgancio di 15°
- Opzioni di flottaggio personalizzabili di 0° o 6° in base allo stile di corsa
- Perno a due fori per scarpe MTB
- Include spessori distanziali in plastica
- Compatibili con tutti i pedali Crankbrothers con aggancio (vendita separata)
- Realizzate in ottone con resistenza premium
- Regolazione sinistra/destra di 2,2 mm
- Peso di 30 g per coppia



KIT DI TACCHETTE A SGANCIO RAPIDO

- Ottimizzati per ciclisti inesperti o per coloro che sperimentano per la prima volta i pedali ad aggancio
- Opzioni di flottaggio personalizzabili di 0° o 6° in base allo stile di corsa
- L'angolo di sgancio da 10° facilita lo sganciamento
- Spessori distanziali in plastica inclusi
- Perno a due fori per scarpe mountain bike
- Compatibili con tutti i pedali Crankbrothers con aggancio (vendita separata)
- Realizzate in ottone con resistenza premium
- Regolazione sinistra/destra di 2,2 mm

FLOTTANTE	COD. ART.	FLOTTANTE	COD. ART.	FLOTTANTE	COD. ART.	FLOTTANTE	COD. ART.
6°	4910-0024	0°	4910-0025	6°	4910-0026	0°	4910-0027

SOSPENSIONI

MOTORE
ELETRICO

ILLUMINAZIONE

ABBIGLIAMENTO
PER CICLISTI

CICLISMO
PER BAMBINI

ATTREZZI E
MANUTENZIONE



PEDALI PER BICI

- In alluminio billet lavorato a CNC
- Usare un profilo a spuntoni tipo perni a vite per una maggiore trazione sulla piattaforma superiore e inferiore
- Dimensioni: 102 mm LUNG x 98 mm LARG x 16 mm ALT
- Usare una boccia in acciaio con cuscinetto in acciaio
- Il perno ruota è realizzato in lega di acciaio al Cr-Mo
- Peso: 316 g./coppia
- Disponibili in finitura nera anodizzata
- Vendita in coppia



DESCRIZIONE	COD. ART.
Pedale per bici	4910-0047

I codici articolo in GRASSETTO MAGENTA sono novità 2023



4910-0038



4910-0040



4910-0039

PEDALI IN ALLUMINIO PLUS

- Layout da 22 pin (11 per lato) per una trazione aggressiva
- I pedali completamente ricostruibili presentano un grande cuscinetto interno e due cuscinetti esterni con un asse in acciaio
- La piattaforma misura 100 mm x 110 mm ; progettati per deviare le rocce
- Peso: 441 g

COLORE	COD. ART.	COLORE	COD. ART.	COLORE	COD. ART.
Nero	4910-0038	Blu	4910-0040	Rosso	4910-0039



4910-0033



4910-0035



4910-0036



4910-0037



4910-0034

PEDALI CON PIATTAFORMA COMPOSITA BASE

- Piattaforma resistente agli impatti, a basso profilo
- 22 pin in acciaio intercambiabili per ciascun pedale per una presa migliore
- Perno forgiato e trattato termicamente oversize in acciaio al cromo molibdeno con boccole DU e cuscinetti sigillati
- Dimensioni: 100 mm x 100 mm
- Peso: 399 g

COLORE	COD. ART.	COLORE	COD. ART.	COLORE	COD. ART.
Nero	4910-0033	Melanzana	4910-0036	Rosso	4910-0034
Blu	4910-0035	Aranzia	4910-0037		

PEDIVELLE AL CARBONIO E* SPEC GEN4 RACE

PER MODELLI SHIMANO EP8 E E8000

- Caratterizzate da layout da Coppa del Mondo DH (Downhill) e realizzate in fibra di carbonio compatta
- Ulteriori rinforzi 3k sui lati anteriore e posteriore delle pedivelle per una maggiore resistenza agli urti
- Fattore Q, profilo generale e volume ridotti rispetto alle pedivelle Gen 3

- Shimano EPS
- Le pedivelle da 165 mm pesano 400 g
- Dispositivo autoestraente da 8 mm integrato in entrambi i bracci per una facile rimozione
- Inclusi: pedivelle, regolatore APS, attrezzi di installazione, cappucci protezione pedivelle (x2), adesivo e manuale d'uso



DIMENSIONI (MM)	COD. ART.	DIMENSIONI (MM)	COD. ART.
165	4950-0058	170	4950-0059

PEDIVELLE E* SPEC PLUS GEN4

- Realizzate in alluminio 6061
- Presentano un fattore Q, profilo generale e volume ridotti rispetto alle pedivelle Gen3
- Tecnologia testata alla Coppa del Mondo
- Inclusi: pedivelle, adesivo e manuale d'uso

NOTA BENE: Non usare con modelli Shimano E7000/E8000.

NOTA BENE: NON compatibile con Fazua Ride 60 con fusello ETOR.

NOTA BENE: Le pedivelle Brose S Mag sono compatibili con motori Fazua eTQ.



4950-0048



4950-0054

DIMENSIONI (MM)	APPLICAZIONI	PESO	COD. ART.	DIMENSIONI (MM)	APPLICAZIONI	PESO	COD. ART.
160	Bosch G4 CX	502 g	4950-0051	170	Bosch G4 CX	520 g	4950-0053
	Brose S Mag	468 g	4950-0048		Brose S Mag	488 g	4950-0050
	Shimano EP8	470 g	4950-0057		Shimano EP8	494 g	4950-0055
165	Bosch G4 CX	510 g	4950-0052	175	Shimano EP8	500 g	4950-0056
	Brose S Mag	478 g	4950-0049				
	Shimano EP8	480 g	4950-0054				

I codici articolo in GRASSETTO MAGENTA sono novità 2023

- BICICLETTE ELETTRICHE
- ACCESSORI BICICLETTE
- COCKPIT
- TRASMISSIONE
- TELAIO E CORPO BICICLETTA
- SELLE E REGGISSELLA TELESCOPICI
- FRENI
- CERCHI E ACCESSORI
- SOSPENSIONI
- MOTORE ELETTRICO
- ILLUMINAZIONE
- ABBIGLIAMENTO PER CICLISTI
- CICLISMO PER BAMBINI
- ATTREZZI E MANUTENZIONE

BICICLETTE
ELETRICHE

ACCESSORI
BICICLETTE

COCKPIT

TRASMISSIONE

TELAIO E
CORPO
BICICLETTA

SELLE E
REGGISELLA
TELESCOPICI

FRENI

CERCHI E
ACCESSORI

SOSPENSIONI

MOTORE
ELETRICO

ILLUMINAZIONE

ABBIGLIAMENTO
PER CICLISTI

CICLISMO
PER BAMBINI

ATTREZZI E
MANUTENZIONE

1214-0017



SHIMANO CORONE STEPS EM800

- Corone Steps per Hyperglide+ a 12 velocità
- P.C.D.: 96 mm
- Linea catena: 55 mm per O.L.D. 148 mm
- In acciaio
- Vendita singola

DESCRIZIONE	COD. ART.
32D	1214-0017
34D	1214-0018

1214-0016



SHIMANO CORONE A 12 VELOCITÀ STEPS

- Sviluppate per l'uso con unità motore Shimano STEPS
- Presentano il sistema Shimano Dynamic Chain Engagement+
- Assicurano una maggiore ritenzione della catena e una pedalata più fluida, persino in presenza di terreno incidentato
- Quattro bracci per pedivelle
- Compatibili con catene Shimano: CN-M9100, CN-M8100, CN-M7100 e CN-M6100; vendita separata
- Per linea di catena di 56,5 mm
- P.C.D.: 104 mm
- Per O.L.D.: 157 mm
- Montaggio diretto
- Vendita singola

DESCRIZIONE	COD. ART.	DESCRIZIONE	COD. ART.
36D	1214-0015	34D	1214-0016



CORONE A MONTAGGIO DIRETTO E* SPEC

- Utilizzano un profilo a denti stretti M3 che riduce il peso senza sacrificare la ritenzione della catena
- Per sistemi di trasmissione a 11 e 12 velocità
- Linea catena 52 mm o 53 mm (Boost)
- Realizzati in alluminio 7050 o acciaio
- Corone in alluminio più leggere e belle dei predecessori
- Peso corona in alluminio: 34D: 117 g; 36D: 148 g; 38D: 174 g
- Assicurano buone prestazioni e lunga vita utile a un ottimo prezzo
- Peso corona in acciaio: 34D: 180 g; 36D: 210 g; 38D: 250 g

1214-0002



DIMENSIONI DEI DENTI	APPLICAZIONI	COD. ART.
ALLUMINIO		
32D	Shimano EP8/E8000/E7000	1214-0008
34D	Bosch CX Gen4	1214-0002
	Brose S Mag	1214-0005
	Shimano EP8/E8000/E7000	1214-0009
36D	Bosch CX Gen4	1214-0003
	Brose S Mag	1214-0006
	Shimano EP8/E8000/E7000	1214-0011
38D	Bosch CX Gen4	1214-0004
	Brose S Mag	1214-0007
	Shimano EP8/E8000/E7000	1214-0010
ACCIAIO		
34D	Bosch CX Gen4	1214-0012
36D	Bosch CX Gen4	1214-0013
38D	Bosch CX Gen4	1214-0014

I codici articolo in GRASSETTO MAGENTA sono novità 2023



GUIDECATENA E* SPEC PLUS

- Appositamente sviluppate per biciclette elettriche
- Un cursore superiore conforme alle norme ISO guida le catene in modo affidabile e tiene i tuoi vestiti lontani dalla trasmissione
- La piastra posteriore iniettata in fibra di carbonio fornisce anche la massima stabilità e riduce il peso
- Volume: 34-38D
- Linea catena: non-Boost, Boost, SuperBoost tramite distanziali
- Peso: Bosch CX Gen4: 78 g
- Shimano EP8/E8000/E7000: 82 g
- Include: guida catena, perno ISCG x2, Bosch include distanziali per linea catena 2x4,5 mm e 2x1 mm e manuale d'uso

TIPO DI ATTACCO	COD. ART.	TIPO DI ATTACCO	COD. ART.
Bosch CX Gen4	1202-0163	Shimano EP8/E8000	1202-0164



1202-0164



CATENA PER BICI 11 VELOCITÀ

- 136 maglie
- Catena per biciclette elettriche a 11 velocità
- 2 set di connettori Sigma+ inclusi

DESCRIZIONE	COD. ART.
Catena per biciclette elettriche a 11 velocità	1220-0473



1220-0466



1220-0470

SHIMANO

CATENE

- Assicurano una cambiata fluida e una migliore ritenzione catena grazie a una porzione estesa della piastra interna
- Presentano montaggio Quick-Link ed è ottimizzata per cassette Hyperglide+ e corone Dynamic Chain Engagement+
- Tempi di cambiata più brevi e minor impatto in pedalata

DESCRIZIONE	N. DI MAGLIE	COD. ART.	DESCRIZIONE	N. DI MAGLIE	COD. ART.
M6100 DEORE			HG701 XT		
12 marce	126	1220-0464	11 marce	126	1220-0468
12 marce	138	1220-0465	11 marce	138	1220-0469
M7100 SLX					
12 marce	126	1220-0466			
12 marce	138	1220-0467			

SHIMANO

MAGLIE CATENA QUICK-LINK

- Installabili con o senza utensili
- Non riutilizzabili
- COD. ART. 1220-0470 è compatibile con catene correnti a 11 velocità
- COD. ART. 1220-0471 non è compatibile con le catene attuali HG-X11; compatibile solo con catene Shimano a 12 velocità, non catene Quick-Link a 11 velocità
- Vendita in confezioni da 50

DESCRIZIONE	COD. ART.
11 marce	1220-0470
12 marce	1220-0471

SHIMANO

CASSETTE

- Per correre ovunque con cambi marcia fluidi e precisi
- Combinazione e rapporto di trasmissione ottimizzato
- Pignoni per cassette ampi
- Mantenimento del ritmo di progressione
- Efficienza migliorata e cambio stabile
- Taglio sul peso senza sacrifici in termini di durata o affidabilità
- Ottimo equilibrio tra peso leggero e durata
- Ingranaggi in alluminio e acciaio

DESCRIZIONE	COD. ART.
Deore 11 velocità, 11-42D	1215-0004
Deore 11 velocità, 11-51D	1215-0005
Deore 12 velocità, 10-51D	1215-0006
XT 12 velocità, 10-51D	1215-0007



1215-0006

I codici articolo in GRASSETTO MAGENTA sono novità 2023

BICICLETTE ELETTRICHE

ACCESSORI BICICLETTE

COCKPIT

TRASMISSIONE

TELAIO E CORPO BICICLETTA

SELLE E REGGISELLA TELESCOPICI

FRENI

CERCHI E ACCESSORI

SOSPENSIONI

MOTORE ELETTRICO

ILLUMINAZIONE

ABBIGLIAMENTO PER CICLISTI

CICLISMO PER BAMBINI

ATTREZZI E MANUTENZIONE

BICICLETTE
ELETTRICHE

ACCESSORI
BICICLETTE

COCKPIT

TRASMISSIONE

TELAIO E
CORPO
BICICLETTA

SELLE E
REGGISELLA
TELESCOPICI

FRENI

CERCHI E
ACCESSORI

SOSPENSIONI

MOTORE
ELETTRICO

ILLUMINAZIONE

ABBIGLIAMENTO
PER CICLISTI

CICLISMO
PER BAMBINI

ATTREZZI E
MANUTENZIONE

1215-0001



1215-0002



e*thirteen

CASSETTA TRS PLUS 11 VELOCITÀ - GEN2

- Contiene un pignone in alluminio e dieci in acciaio per una sostanzialmente maggiore resistenza e una lunga durata
- Range impressionante e cambiata migliorata
- Straordinaria realizzazione in due pezzi per un ricambio individuale delle parti
- Attacco per ruota libera: solo XD™ e XDR™ driver
- Compatibilità: sistemi di cambiata SRAM™ e Shimano™
- Omologazione E-spec
- Peso: 9-46D: 400 g
- Dimensioni: 9-46D: 9,10,12,14,17, 20, 24, 28, 33, 39, 46
- Gamma: 9-46D: 511%

CASSETTA TRS PLUS 12 VELOCITÀ

- Si innestano direttamente nelle trasmissioni SRAM Eagle Mechanical e Shimano XTR, XT, e SLX a 12 velocità
- Un pignone esclusivo da 9D consente di utilizzare una corona più piccola per una migliore distanza dal terreno e risparmi sul peso ulteriori
- Due pignoni in alluminio e dieci in acciaio
- Compatibile solo con corpetti XD e XDR; si monta su corpetto XD con vite da 3 mm e utensile standard per denti cassetta
- Si rimuove con rimuovi timpano e utensile per cassetta
- Omologazione E-Spec
- Gamma: 9-46D: 511%
- Dimensioni: 9-46D: 9,10,12,14,16, 18, 21, 24, 28, 33, 39, 46
- Velocità: 12 marce
- Peso: 9-46D: 332 g

NOTA BENE: Le cassette Plus 12 possono presentare problemi di setup con trasmissioni Eagle AXS.

NOTA BENE: Casette Plus 11 e Plus 12 non compatibili con corpetti Hope XD.

RANGE	TIPO	COD. ART.	RANGE	TIPO	COD. ART.	RANGE	TIPO	COD. ART.
CASSETTA TRS PLUS GEN 2			CASSETTA TRS PLUS GEN			CASSETTA HELIX PLUS		
9-46	11 marce	1215-0001	9-46	12 marce	1215-0003	9-50D	12 marce	1215-0002

CASSETTA HELIX PLUS A 12 VELOCITÀ 9-50D

- Progettata per la durata delle E-Bike e per la compatibilità con trasmissioni SRAM™ e Shimano™.
- Questa combinazione 9-50 denti è il set-up ideale per la tua MTB a 12 velocità e permette di avere un anello anteriore più piccolo di 2 denti, una lunghezza della catena più corta, più spazio e un'autonomia maggiore con il nostro esclusivo pignone più piccolo a 9 denti
- A prova di futuro per la tua bicicletta, risparmia peso e denaro con la cassetta Helix Plus.
- Compatibile con trasmissioni SRAM™ e Shimano™ a 12 velocità
- Il design a due pezzi consente pignoni in alluminio sostituibili
- E*spec migliorata per l'uso con le E-Bike
- Riduce il peso della ruota posteriore per una migliore funzione di sospensione e maneggevolezza
- Cambiata eccellente con i sistemi Shimano™ e SRAM™ senza compromessi
- La gamma più ampia e i 9 denti di e*thirteen consentono al ciclista di utilizzare un ingranaggio più piccolo di 2 denti per avere più spazio e meno peso
- Prestazioni Helix R a un prezzo competitivo
- Attacco per ruota libera: solo XD™ e XDR™ driver
- Peso: 9-50D: 406 g
- Dimensioni: 9-50D: 9, 11, 13, 15, 17, 20, 23, 27, 31, 36, 42, 50
- Gamma: 9-50D: 556%

SHIMANO

DERAGLIATORI

- Prestazioni ottimizzate per una cambiata rapida e precisa, per qualsiasi terreno
- Trasmissione silenziosa in tutte le posizioni di cambio
- Perfettamente adatti per un'ampia gamma di applicazioni MTB

DESCRIZIONE	COD. ART.	DESCRIZIONE	COD. ART.
M8000 XT gabbia lunga, 11 velocità	1270-0001	M7100 SLX, 12 velocità	1270-0004
M8100 XT, 12 velocità	1270-0002	M6100 Deore, 12 velocità	1270-0005
M7000 SLX gabbia media, 11 velocità	1270-0003	M5100 Deore, 11 velocità	1270-0006

1270-0001



INTENSE

KIT FORCELLINO DERAGLIATORE

PER MODELLI INTENSE TAZER MX CARBON PRO

- Kit forcellino deragliatore utilizzato con perni di blocco (Trail/DH/Enduro)
- Include un forcellino deragliatore e una vite forcellino

DESCRIZIONE	COD. ART.
Kit forcellino deragliatore	4950-0012



INTENSE

KIT GUIDA CAVI PER MODELLI INTENSE TAZER MX CARBON PRO

DESCRIZIONE	COD. ART.
Kit guida cavi	4950-0008



I codici articolo in GRASSETTO MAGENTA sono novità 2023

Leveraggio e cuscinetti	56-57	Adesivi protettivi	60-65
Kit grafiche	58-59	Kit protezioni/parafanghi	65

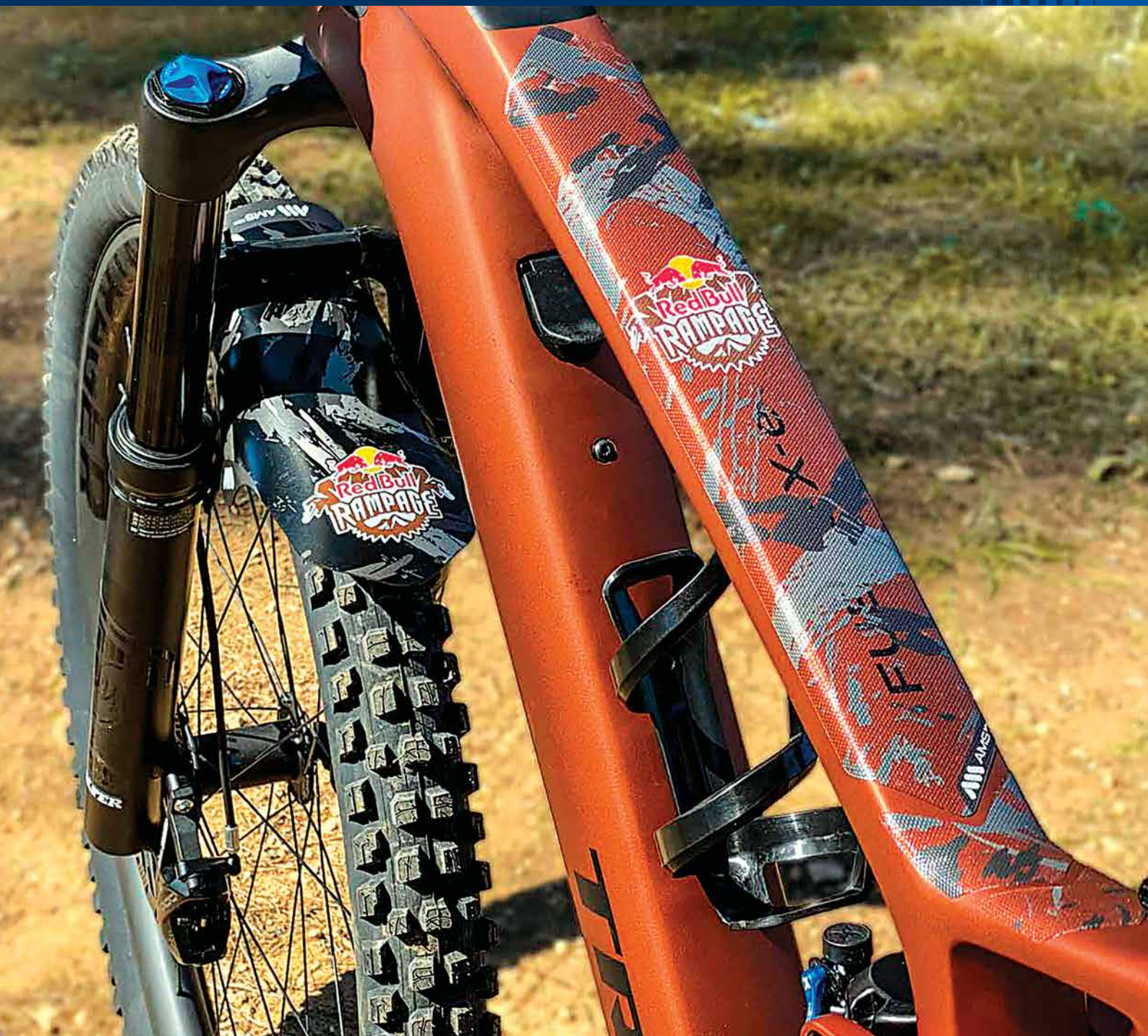

TELAIO E CORPO BICICLETTA

INTENSE

BICICLETTE
ELETTRICHE

ACCESSORI
BICICLETTE

COCKPIT

TRASMISSIONE

TELAIO E
CORPO
BICICLETTA

SELLE E
REGGISELLA
TELESCOPICI

FRENI

CERCHI E
ACCESSORI

SOSPENSIONI

MOTORE
ELETTTRICO

ILLUMINAZIONE

ABBIGLIAMENTO
PER CICLISTI

CICLISMO
PER BAMBINI

ATTREZZI E
MANUTENZIONE



PERNO RUOTA POSTERIORE PER MODELLI INTENSE TAZER MX CARBON/ALLOY PRO

- Perno ruota posteriore 12x148 formato Boost (non bloccante)

DESCRIZIONE

Perno ruota posteriore

COD. ART.

4950-0003



KIT LINK INFERIORE PER MODELLI INTENSE TAZER MX CARBON/ALLOY PRO

- Include un link inferiore, due assi infulcrati, una boccola a scorrimento, due cuscinetti 7902-1ZS-MAX e due cuscinetti a doppia fila 3802-LLU-MAX

DESCRIZIONE

Kit link inferiore

COD. ART.

4950-0015



KIT DI MINUTERIA LINK INFERIORE PER MODELLI INTENSE TAZER MX CARBON/ALLOY PRO

- Include due cappucci cuscinetto neri TW, una vite con spallamento a filettatura fine, una vite girevole principale 1,5t nera TW, un distanziale regolatore conico 8,3 mm (corto) nero TW, un perno infulcrato inferiore, due distanziali perno infulcrato, un tappo copriforo 15 mm YF, una boccola a scorrimento M6 x 1,0 x7 e una vite SHCS M6 x 22

DESCRIZIONE

Kit di minuteria link inferiore

COD. ART.

4950-0013

KIT DI SUPPORTO LINK INFERIORE PER MODELLI INTENSE TAZER MX CARBON/ALLOY PRO

- Include due cuscinetti 7902-1ZS-MAX, due cuscinetti 6802-LLU-MAX e un tubo Intense n. 130754

DESCRIZIONE

Kit di supporto link inferiore

COD. ART.

4950-0006



KIT LINK SUPERIORE PER MODELLI INTENSE TAZER MX CARBON/ALLOY PRO

- Include link superiore forgiato e cuscinetti

DESCRIZIONE

Kit link superiore

COD. ART.

4950-0016

KIT DI MINUTERIA LINK SUPERIORE PER MODELLI INTENSE TAZER MX CARBON/ALLOY PRO

- Include quattro cappucci cuscinetto del diametro esterno di 24 mm S275C neri, due distanziali regolatori conici 8,3 mm (corti) neri TW, una vite a colletto link superiore/Ft triangolo per Tazer nero, una vite a colletto link superiore/Rr triangolo per Tazer nero, due tappi copriforo 15 mm YF e due viti a esagono incassato M6 x 22

DESCRIZIONE

Kit di minuteria link superiore

COD. ART.

4950-0014

KIT DI SUPPORTO LINK SUPERIORE PER MODELLI INTENSE TAZER MX CARBON/ALLOY PRO

- Include quattro cuscinetti 6802-2RS-MAX, due cuscinetti 6800-LLU-MAX, un tubo Intense n. 130847 e un tubo Intense n. 130851



DESCRIZIONE

Kit di supporto link superiore

COD. ART.

4950-0007

I codici articolo in GRASSETTO MAGENTA sono novità 2023



BICICLETTE
ELETTRICHE

ACCESSORI
BICICLETTE

COCKPIT

TRASMISSIONE

TELAIO E
CORPO
BICICLETTA

SELLE E
REGGISELLA
TELESCOPICI

FRENI

CERCHI E
ACCESSORI

SOSPENSIONI

MOTORE
ELETTRICO

ILLUMINAZIONE

ABBIGLIAMENTO
PER CICLISTI

CICLISMO
PER BAMBINI

ATTREZZI E
MANUTENZIONE

SCATOLA CUSCINETTI GIUNTI TELAIO MAX

- Esclusivamente per perni del telaio
- Disponibile in assortimento di 120 cuscinetti

DESCRIZIONE

Scatola di cuscinetti Max

COD. ART.

4950-0101

CUSCINETTI GIUNTI TELAIO MAX

- Cuscinetti appositamente studiati per giunzioni del telaio
- Black Bearings sono perfettamente adatti per movimenti di oscillazione quali i perni dei telai VTT sospesi
- Cuscinetto progettato con più sfere per una maggiore capacità di carico
- Raccomandati per perni delle sospensioni del telaio
- Un ricambio compatibile con i tuoi cuscinetti originali

CARATTERISTICHE TECNICHE

- Più sfere
- Paraoli 2RS, impermeabili e a tenuta di polvere
- Più spesso rispetto ai cuscinetti standard

- Robustezza meccanica maggiore del 30/40% rispetto a quelli standard

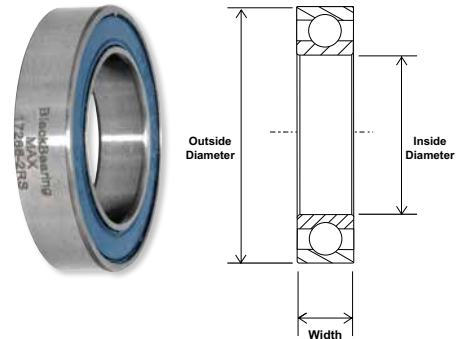

DESCRIZIONE	DIAMETRO INTERNO (IN MM)	DIAMETRO ESTERNO (IN MM)	LARGHEZZA (IN MM)	COD. ART.
608-2RS - 8 x 22 x 7 mm	8	22	7	4950-0221
688-2RS - 8 x 16 x 5 mm	8	16	5	4950-0233
688-2RS/E - 8 x 16 x 5/6,5 mm	8	16	5/6,5	4950-0235
398-2RS/E - 8 x 19 x 10/11 mm	8	19	10/11	4950-0240
698-2RS/E - 8 x 19 x 6/7,5 mm	8	19	6/7,5	4950-0241
698-2RS - 8 x 19 x 6 mm	8	19	6	4950-0243
3800-2RS - 10 x 19 x 7 mm	10	19	7	4950-0214
6000-2RS - 10 x 26 x 8 mm	10	26	8	4950-0218
63800-2RS - 10 x 19 x 7 mm	10	19	7	4950-0222
6800-2RS - 10 x 19 x 5 mm	10	19	5	4950-0225
6900-2RS - 10 x 22 x 6 mm	10	22	6	4950-0234
7900-2RS - 10 x 22 x 6 mm	10	22	6	4950-0244
3001-2RS - 12 x 28 x 12 mm	12	28	12	4950-0213
6001-2RS - 12 x 28 x 8 mm	12	28	8	4950-0219
6801-2RS - 12 x 21 x 5 mm	12	21	5	4950-0226
6901-2RS - 12 x 24 x 6 mm	12	24	6	4950-0236
7901-2RS - 12 x 24 x 6 mm	12	24	6	4950-0245
3802-2RS - 15 x 24 x 7 mm	15	24	7	4950-0215
6002-2RS - 15 x 32 x 9 mm	15	32	9	4950-0220
63802-2RS - 15 x 24 x 7 mm	15	24	7	4950-0223
6802-2RS - 15 x 24 x 5 mm	15	24	5	4950-0227
6902-2RS - 15 x 28 x 7 mm	15	28	7	4950-0237
6902-2RS/E - 15 x 28 x 7/10 mm	15	28	7/10	4950-0242
7902-2RS - 15 x 28 x 7 mm	15	28	7	4950-0246
17286-2RS - 17 x 28 x 6 mm	17	28	6	4950-0209
3803-2RS - 17 x 26 x 10 mm	17	26	10	4950-0216
63803-2RS - 17 x 26 x 7 mm	17	26	7	4950-0224
6803-2RS - 17 x 26 x 5 mm	17	26	5	4950-0228
6903-2RS - 17 x 30 x 7 mm	17	30	7	4950-0238
19285-2RS - 19 x 28 x 5 mm	19	28	5	4950-0210
B539-2RS - 19,05 x 30,16 x 7,14 mm	19,05	30,16	7,14	4950-0247
3804-2RS - 20 x 32 x 10 mm	20	32	10	4950-0217
6804-2RS - 20 x 32 x 7 mm	20	32	7	4950-0229
6904-2RS - 20 x 37 x 9 mm	20	37	9	4950-0239
20307-2RS - 20 x 30 x 7 mm	20	30	7	4950-0248
215317-2RS - 21,5 x 31 x 7 mm	21,5	31	7	4950-0211
2153114-2RS - 21,5 x 31 x 14 mm	21,5	31	14	4950-0212
6805-2RS - 25 x 37 x 7 mm	25	37	7	4950-0230
6808-2RS - 40 x 52 x 7 mm	40	52	7	4950-0231
6809-2RS - 45 x 58 x 7 mm	45	58	7	4950-0232

I codici articolo in GRASSETTO MAGENTA sono novità 2023



BICICLETTE
ELETRICHE

ACCESSORI
BICICLETTE

COCKPIT

TRASMISSIONE

TELAIO E
CORPO
BICICLETTA

SELLE E
REGGISELLA
TELESCOPICI

FRENI

CERCHI E
ACCESSORI

SOSPENSIONI

MOTORE
ELETRICO

ILLUMINAZIONE

ABBIGLIAMENTO
PER CICLISTI

CICLISMO
PER BAMBINI

ATTREZZI E
MANUTENZIONE



4302-6266



4302-6267



4302-6268

KIT GRAFICHE

PER MODELLI INTENSE TAZER MX CARBON PRO

- Personalizza la tua nuova INTENSE Tazer MX con questi esclusivi kit di grafiche
- Offerte in kit standard da abbinare alla propria bici MX preferita o in kit edizione Factory
- I kit presentano anche vari loghi degli sponsor
- Materiale in vinile ultracrurvo da 18 mil che aggiunge protezione e stile

DESCRIZIONE	COD. ART.	DESCRIZIONE	COD. ART.	DESCRIZIONE	COD. ART.
Geico	4302-6266	Monster Energy	4302-6267	Star Racing	4302-6268

I codici articolo in GRASSETTO MAGENTA sono novità 2023



KIT GRAFICHE (CONT)



DESCRIZIONE	COD. ART.	DESCRIZIONE	COD. ART.	DESCRIZIONE	COD. ART.
Blu	4302-6269	Arancione	4302-6271	Bianco	4302-6273
Verde	4302-6270	Rosso	4302-6272	Giallo	4302-6274

I codici articolo in GRASSETTO MAGENTA sono novità 2023

BICICLETTE
ELETTRICHE

ACCESSORI
BICICLETTE

COCKPIT

TRASMISSIONE

TELAIO E
CORPO
BICICLETTA

SELLE E
REGGISELLA
TELESCOPICI

FRENI

CERCHI E
ACCESSORI

SOSPENSIONI

MOTORE
ELETTRICO

ILLUMINAZIONE

ABBIGLIAMENTO
PER CICLISTI

CICLISMO
PER BAMBINI

ATTREZZI E
MANUTENZIONE

TELAIO E CORPO BICICLETTA

BICICLETTE
ELETRICHE

ACCESSORI
BICICLETTE

COCKPIT

TRASMISSIONE

TELAIO E
CORPO
BICICLETTA

SELLE E
REGGISELLA
TELESCOPICI

FRENI

CERCHI E
ACCESSORI

SOSPENSIONI

MOTORE
ELETRICO

ILLUMINAZIONE

ABBIGLIAMENTO
PER CICLISTI

CICLISMO
PER BAMBINI

ATTREZZI E
MANUTENZIONE



PORTANUMERO DOWNHILL REALIZZATO DA ODI

- Il profilo curvo è stato pensato per fare in modo che i cavi posteriori non compromettano la visibilità
- Il profilo basso consente di non ostruire la visuale
- Facile installazione/rimozione usando le fascette in plastica (non incluse)
- La struttura in polimero rinforzato in fibra di vetro resistente ma flessibile offre flessibilità di montaggio su steli forcella laddove degli incavi appositi per fissare le fascette in plastica rendono semplice l'installazione



0520-3802



0520-3803



0520-3804

COLORE	COD. ART.	COLORE	COD. ART.	COLORE	COD. ART.
Nero	0520-3802	Blu	0520-3803	Rosso	0520-3804



4320-2518



4320-2521

ADESIVI PROTETTIVI PER PROTEZIONE CATENA

- Realizzati negli stessi materiali decorativi/proteettivi utilizzati su moto Motocross/Enduro
- Il materiale molto spesso protegge il telaio da graffi
- Impermeabile
- Resistente ai raggi UV
- Installazione semplice
- Include un adesivo per il fodero posteriore orizzontale 325 mm x 62 mm, uno 325 x 32 mm per il fodero posteriore orizzontale e due 325 mm x 32 mm per il fodero posteriore verticale

DESCRIZIONE	KIT	COD. ART.	DESCRIZIONE	KIT	COD. ART.
Finitura opaca	Trasparente	4320-2518	Finitura lucida	Nero	4320-2521
Finitura opaca	Nero	4320-2519	Finitura testurizzata	Trasparente	4320-2522
Finitura lucida	Trasparente	4320-2520	Finitura testurizzata	Nero	4320-2523



4320-2524



4320-2525



4320-2526

STRISCE ADESIVE PER PROTEZIONE TELAIIO

- Realizzati negli stessi materiali decorativi/proteettivi utilizzati su moto Motocross/Enduro
- Materiale trasparente molto spesso, disponibile in finitura testurizzata, lucida od opaca, che protegge il telaio da graffi
- Impermeabili
- Resistenti ai raggi UV
- Installazione semplice

DESCRIZIONE	KIT	COD. ART.	DESCRIZIONE	KIT	COD. ART.
Finitura opaca (quattro strisce di pellicola 11 cm x 48 cm)	Trasparente	4320-2524	Finitura testurizzata (quattro strisce di pellicola 11 cm x 48 cm)	Trasparente	4320-2526
Finitura lucida (quattro strisce di pellicola 11 cm x 48 cm)	Trasparente	4320-2525			

I codici articolo in GRASSETTO MAGENTA sono novità 2023

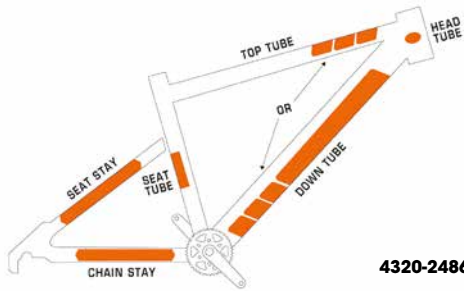

4320-2486

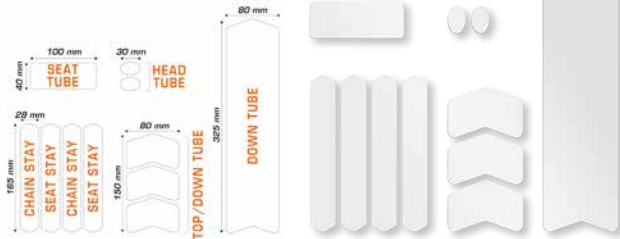

KIT DI ADESIVI MEDI PER PROTEZIONE TELAI0

- Realizzati negli stessi materiali decorativi/protettivi utilizzati su moto Motocross/Enduro
- Materiale trasparente molto spesso, disponibile in finitura lucida od opaca, che protegge il telaio da graffi
- Impermeabili
- Resistenti ai raggi UV
- Installazione semplice
- Includono un adesivo per il tubo diagonale del triangolo principale del telaio 325 mm x 80 mm, uno per il tubo orizzontale/diagonale del triangolo principale del telaio 150 x 80 mm, due per il tubo di testa 30 mm, uno per il tubo sella 40 mm x 100 mm, due per i foderi posteriori orizzontali 165 mm x 28 mm e due per quelli verticali 165 mm x 28 mm

DESCRIZIONE	KIT	COD. ART.
Finitura opaca	Trasparente	4320-2486
Finitura lucida	Trasparente	4320-2490

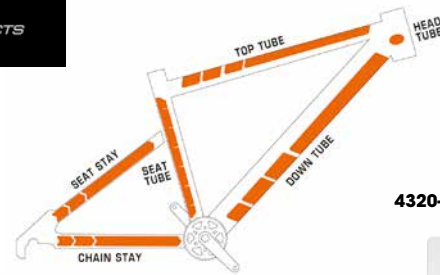

4320-2491

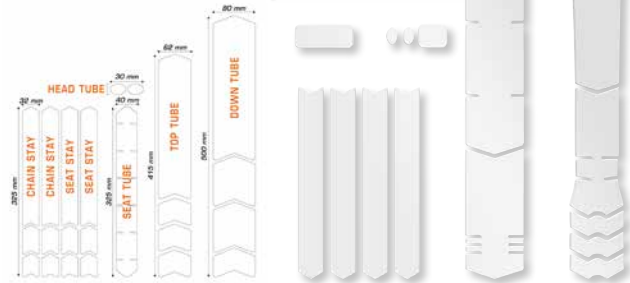

KIT DI ADESIVI GRANDI PER PROTEZIONE TELAI0

- Realizzati negli stessi materiali decorativi/protettivi utilizzati su moto Motocross/Enduro
- Materiale trasparente molto spesso, disponibile in finitura lucida od opaca, che protegge il telaio da graffi
- Impermeabili
- Resistenti ai raggi UV
- Installazione semplice
- Includono un adesivo per il tubo diagonale del triangolo principale del telaio 500 mm x 80 mm, uno per il tubo orizzontale/diagonale del triangolo principale del telaio 150 x 80 mm, due per il tubo di testa 30 mm, uno per il tubo sella 40 mm x 325 mm, due per i foderi posteriori orizzontali 325 mm x 32 mm e due per quelli verticali 325 mm x 32 mm

DESCRIZIONE	KIT	COD. ART.
Finitura opaca	Trasparente	4320-2487
Finitura lucida	Trasparente	4320-2491

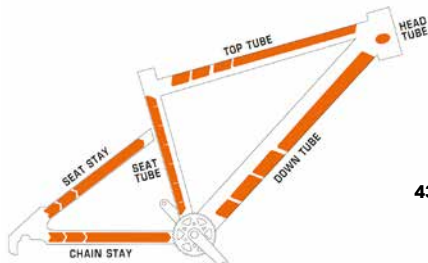

4320-2492

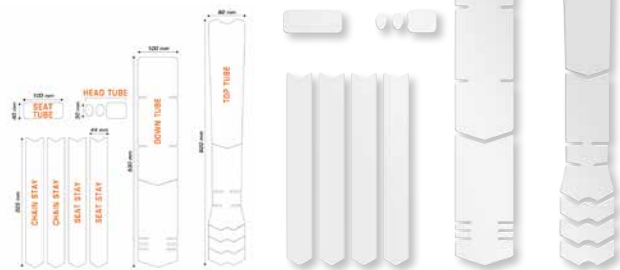

KIT DI ADESIVI XL PER PROTEZIONE TELAI0

- Realizzati negli stessi materiali decorativi/protettivi utilizzati su moto Motocross/Enduro
- Materiale trasparente molto spesso, disponibile in finitura lucida oppure opaca, che protegge il telaio da graffi
- Impermeabili
- Resistenti ai raggi UV
- Installazione semplice
- Includono un adesivo per il tubo diagonale del triangolo principale del telaio 530 mm x 100 mm, uno per il tubo orizzontale/diagonale del triangolo principale del telaio 620 x 100 mm, due per il tubo di testa 30 mm, uno per il tubo sella 40 mm x 100 mm, due per i foderi posteriori orizzontali 325 mm x 44 mm e due per quelli verticali 325 mm x 44 mm

DESCRIZIONE	KIT	COD. ART.
Finitura opaca	Trasparente	4320-2488
Finitura lucida	Trasparente	4320-2492

4320-2493

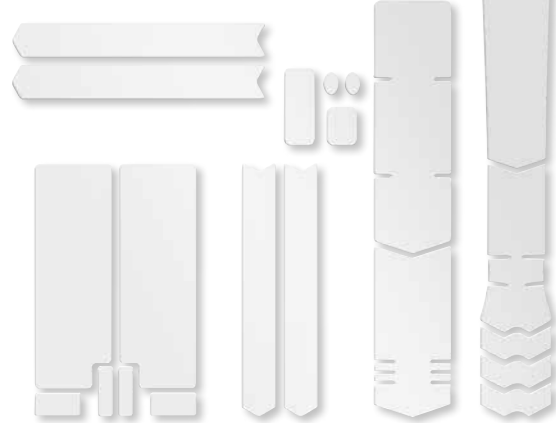

KIT DI ADESIVI XXL PER PROTEZIONE TELAI0

- Realizzati negli stessi materiali decorativi/protettivi utilizzati su moto Motocross/Enduro
- Materiale trasparente molto spesso, disponibile in finitura lucida oppure opaca, che protegge il telaio da graffi
- Impermeabili
- Resistenti ai raggi UV
- Installazione semplice
- Includono un adesivo per il tubo diagonale del triangolo principale del telaio 530 mm x 100 mm, uno per il tubo orizzontale del triangolo principale del telaio 620 x 92 mm, tre per il tubo di testa, uno per il tubo sella, due per i foderi posteriori orizzontali 325 mm x 44 mm, due per quelli verticali 325 mm x 44 mm e due per il parastelo forcella 290 mm x 100 mm

DESCRIZIONE	KIT	COD. ART.
Finitura opaca	Trasparente	4320-2489
Finitura lucida	Trasparente	4320-2493

I codici articolo in GRASSETTO MAGENTA sono novità 2023

BICICLETTE
ELETTRICHE

ACCESSORI
BICICLETTE

COCKPIT

TRASMISSIONE

TELAIO E
CORPO
BICICLETTA

SELLE E
REGGISELLA
TELESCOPICI

FRENI

CERCHI E
ACCESSORI

SOSPENSIONI

MOTORE
ELETTTRICO

ILLUMINAZIONE

ABBIGLIAMENTO
PER CICLISTI

CICLISMO
PER BAMBINI

ATTREZZI E
MANUTENZIONE



4320-2494

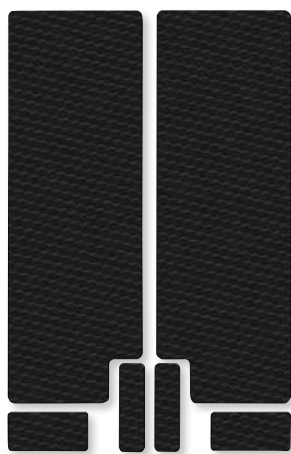

4320-2511



4320-2497



4320-2504

KIT ADESIVI TRASPARENTI/NERI PER PARASTELO FORCELLA

- Realizzati negli stessi materiali decorativi/protettivi utilizzati su moto Motocross/Enduro
- Il materiale molto spesso protegge il telaio da graffi
- Impermeabili
- Resistenti ai raggi UV
- Installazione semplice
- Includono due adesivi per parastelo forcella da 290 mm x 100 mm

DESCRIZIONE	KIT	COD. ART.
Finitura opaca	Trasparente	4320-2494
Finitura opaca	Nero	4320-2495
Finitura lucida	Trasparente	4320-2502
Finitura lucida	Nero	4320-2503
Finitura testurizzata	Trasparente	4320-2510
Finitura testurizzata	Nero	4320-2511

KIT ADESIVI A LINEE TRASVERSALI PARASTELO FORCELLA

- Realizzati negli stessi materiali decorativi/protettivi utilizzati su moto Motocross/Enduro
- Il materiale molto spesso protegge il telaio da graffi
- Impermeabili
- Resistenti ai raggi UV
- Installazione semplice
- Includono due adesivi per parastelo forcella da 290 mm x 100 mm

DESCRIZIONE	KIT	COD. ART.
Grafica nera a linee trasversali con finitura opaca	Linee trasversali	4320-2496
Grafica bianca a linee trasversali con finitura opaca	Linee trasversali	4320-2497
Grafica nera a linee trasversali con finitura lucida	Linee trasversali	4320-2504
Grafica bianca a linee trasversali con finitura lucida	Linee trasversali	4320-2505
Grafica nera a linee trasversali con finitura testurizzata	Linee trasversali	4320-2512
Grafica bianca a linee trasversali con finitura testurizzata	Linee trasversali	4320-2513



4320-2514



4320-2500



4320-2509



4320-2516

KIT ADESIVI A FUMETTI PARASTELO FORCELLA

- Realizzati negli stessi materiali decorativi/protettivi utilizzati su moto Motocross/Enduro
- Il materiale molto spesso protegge il telaio da graffi
- Impermeabili
- Resistenti ai raggi UV
- Installazione semplice
- Includono due adesivi per parastelo forcella da 290 mm x 100 mm

DESCRIZIONE	KIT	COD. ART.
Finitura opaca	Fumetti	4320-2498
Finitura opaca	Fumetti	4320-2499
Finitura lucida	Fumetti	4320-2506
Finitura lucida	Fumetti	4320-2507
Finitura testurizzata	Fumetti	4320-2514
Finitura testurizzata	Fumetti	4320-2515

KIT ADESIVI A ICONE PARASTELO FORCELLA

- Realizzati negli stessi materiali decorativi/protettivi utilizzati su moto Motocross/Enduro
- Il materiale molto spesso protegge il telaio da graffi
- Impermeabili
- Resistenti ai raggi UV
- Installazione semplice
- Includono due adesivi per parastelo forcella da 290 mm x 100 mm

DESCRIZIONE	KIT	COD. ART.
Grafica a icone nere con finitura opaca	Icone	4320-2500
Grafica a icone bianche con finitura opaca	Icone	4320-2501
Grafica a icone nere con finitura lucida	Icone	4320-2508
Grafica a icone bianche con finitura lucida	Icone	4320-2509
Grafica a icone nere con finitura testurizzata	Icone	4320-2516
Grafica a icone bianche con finitura testurizzata	Icone	4320-2517

I codici articolo in GRASSETTO MAGENTA sono novità 2023



PROTEZIONI TELAIO HONEYCOMB

- Proteggono i telai delle bici da impatti, graffi e sfregamento dei cavi
- Facili da installare con attacco universale
- Basic è ideale per bici XC, da marathon e da trail
- Extra è ideale per tutte le bici da trail, mountain, enduro, freeride e DH
- Realizzate in PVC semi-rigido a nido d'ape da 380 micron con alta resistenza agli urti e resistente allo sfregamento
- Il parastelo forcella AMS Honeycomb è appositamente sviluppato per proteggere le forcelle MTB da impatti, graffi e sfregamento dei cavi; peso di 16 g
- Basic pesa 20 g ed extra pesa 28 g

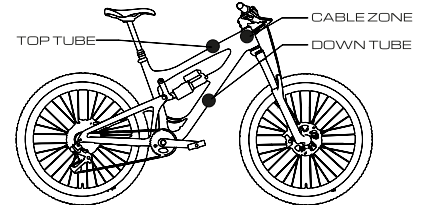

BASIC

DESCRIZIONE	COD. ART.	DESCRIZIONE	COD. ART.	DESCRIZIONE	COD. ART.
Trasparente/argento	4950-0341	Ghepardo	4950-0345	Bianco/scimmia	4950-0349
Nero/argento	4950-0342	Zebra	4950-0346	Bianco/lupo	4950-0350
Trasparente/mimetico	4950-0343	Trasparente/scimmia	4950-0347	Bianco/mimetico	4950-0351
Magenta	4950-0344	Trasparente/lupo	4950-0348		



PARASTELO FORCELLA

DESCRIZIONE	COD. ART.	DESCRIZIONE	COD. ART.	DESCRIZIONE	COD. ART.
Trasparente/argento	4950-0385	Nero/argento	4950-0386	Trasparente/mimetico	4950-0387

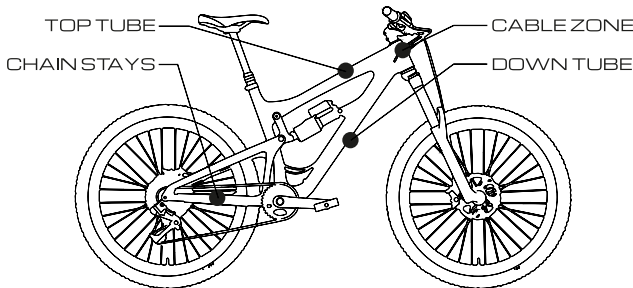
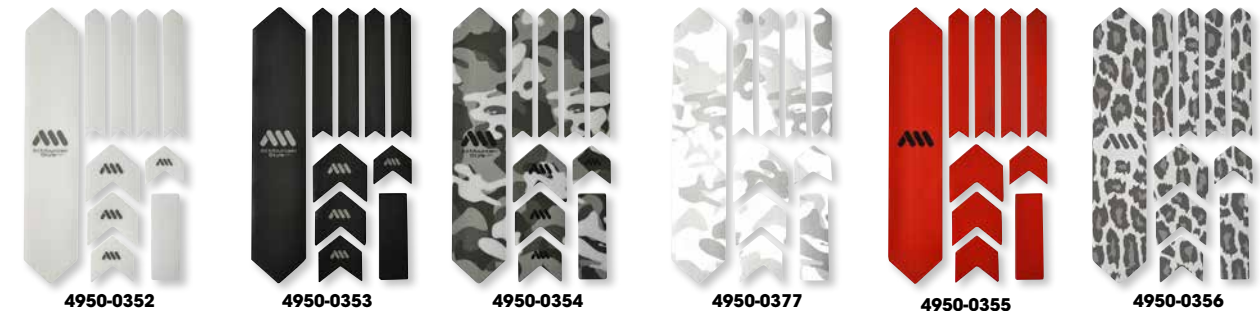

EXTRA

DESCRIZIONE	COD. ART.	DESCRIZIONE	COD. ART.	DESCRIZIONE	COD. ART.
Trasparente/argento	4950-0352	Bianco/mimetico	4950-0377	Trasparente/zebra	4950-0357
Nero/argento	4950-0353	Rosso/nero	4950-0355	Trasparente/scimmia	4950-0358
Trasparente/mimetico	4950-0354	Trasparente/ghepardo	4950-0356	Bianco/scimmia	4950-0360

PROTEZIONI TELAIO HONEYCOMB continua alla pagina successiva.

I codici articolo in GRASSETTO MAGENTA sono novità 2023

BICICLETTE ELETTRICHE

ACCESSORI BICICLETTE

COCKPIT

TRASMISSIONE

TELAIO E CORPO BICICLETTA

SELLE E REGGISSELLA TELESCOPICI

FRENI

CERCHI E ACCESSORI

SOSPENSIONI

MOTORE ELETTRICO

ILLUMINAZIONE

ABBIGLIAMENTO PER CICLISTI

CICLISMO PER BAMBINI

ATTREZZI E MANUTENZIONE

BICICLETTE
ELETTRICHE

ACCESSORI
BICICLETTE

COCKPIT

TRASMISSIONE

TELAIO E
CORPO
BICICLETTA

SELLE E
REGGISSELLA
TELESCOPICI

FRENI

CERCHI E
ACCESSORI

SOSPENSIONI

MOTORE
ELETTTRICO

ILLUMINAZIONE

ABBIGLIAMENTO
PER CICLISTI

CICLISMO
PER BAMBINI

ATTREZZI E
MANUTENZIONE



PROTEZIONI TELAIO HONEYCOMB (CONT)



4950-0359

4950-0361

4950-0362



4950-0363



4950-0364



4950-0365



4950-0366



4950-0367

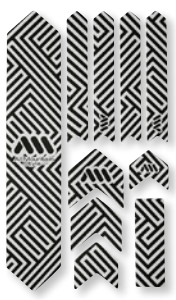

4950-0368



4950-0369



4950-0371



4950-0382



4950-0372



4950-0381



4950-0374



4950-0378



4950-0380



4950-0383



4950-0384

DESCRIZIONE	COD. ART.	DESCRIZIONE	COD. ART.	DESCRIZIONE	COD. ART.
Trasparente/lupo	4950-0359	Mimetico digitale	4950-0367	Ronin/nero	4950-0373
Bianco/lupo	4950-0361	Labirinto/nero	4950-0368	Ronin/bianco	4950-0381
Arancione/giallo	4950-0362	Labirinto/bianco	4950-0376	Joy Ride/grigio	4950-0374
Argento/bianco	4950-0363	Couture/oro	4950-0369	Nero/pit bull	4950-0378
Verde/bianco	4950-0364	Trasparente/tigre	4950-0370	Nero/toro	4950-0379
Gocce bianco	4950-0365	Trasparente/orso	4950-0371	Nero/diavolo	4950-0380
Trasparente/Maori	4950-0366	Bianco/orso	4950-0382	Red Bull Rampage/giallo	4950-0383
Bianco/Maori	4950-0367	Teschio	4950-0372	Red Bull Rampage/bianco	4950-0384

PROTEZIONI CATENA HONEYCOMB

- Sviluppate appositamente per proteggere foderi catena e seduta di bici XC, Gravel, Cross e Road da impatti, graffi e sfregatura della catena
- Realizzate in PVC semi-rigido a nido d'ape da 380 micron con alta resistenza agli urti e resistente allo sfregamento
- Installazione semplice; si adatta alla maggior parte dei foderi catena e seduta senza taglio
- Peso: 15 g

DESCRIZIONE	COD. ART.	DESCRIZIONE	COD. ART.
Trasparente/argento	4950-0388	Nero/argento	4950-0389



4950-0388

4950-0389

I codici articolo in GRASSETTO MAGENTA sono novità 2023



PROTEZIONI PEDIVELLE HONEYCOMB

- Appositamente sviluppate per proteggere le pedivelle di bici mountain e da strada da graffi e sfregamento
- Realizzate in PVC semi-rigido a nido d'ape da 380 micron con alta resistenza agli urti e resistente allo sfregamento
- Installazione semplice; si adattano alla maggior parte delle pedivelle senza taglio
- Peso: 8 g



4950-0390



4950-0391

DESCRIZIONE	COD. ART.	DESCRIZIONE	COD. ART.
Trasparente/argento	4950-0390	Nero/argento	4950-0391



PROTEZIONI PEDIVELLA

- Proteggono le pedivelle da impatti e graffi, aggiungendo un tocco di stile allo stesso tempo
- Adatte alla maggior parte delle pedivelle in carbonio e ad alcune in alluminio
- Realizzate in materiale TPU
- Durevoli, robuste e morbide



4950-0420



4950-0421



4950-0422



4950-0423

- Non assorbono acqua o fango
- Sviluppate per una tenuta salda al fine di evitare detriti tra protezione e pedivella
- Peso: 18 g
- Dimensioni: 34 mm x 15 mm; estensibili fino a 38 mm

DESCRIZIONE	COD. ART.	DESCRIZIONE	COD. ART.	DESCRIZIONE	COD. ART.	DESCRIZIONE	COD. ART.
Nero	4950-0420	Rosso	4950-0421	Verde	4950-0422	Arancione	4950-0423



INTENSE

KIT PROTEZIONE "FLAK GUARD"

PER MODELLI INTENSE TAZER MX CARBON PRO

- Include una protezione per il tubo diagonale del triangolo principale del telaio, una per il tubo sella, una per il foderino posteriore orizzontale, una per il foderino posteriore verticale, una per puntone RT strut, un gommino Intense n. 140059 e un sensore di velocità Intense n. 140060 Speed Sensor Jagwire/CCN009-1 gommino

DESCRIZIONE	COD. ART.
Kit di protezione telaio "Flak Guard"	4950-0010



0506-1902

INTENSE

KIT PARAFANGO POSTERIORE

PER MODELLI INTENSE TAZER MX CARBON/ALLOY PRO

- Include un parafango posteriore e tre viti a esagono incassato M5x11

DESCRIZIONE	COD. ART.
Kit parafango posteriore	4950-0009

SHIMANO

PROTEZIONI UNITÀ MOTTRICE EP8

- Proteggono le unità motrici su percorsi offroad impegnativi

DESCRIZIONE	COD. ART.
Sinistra	0506-1902
Vista dal basso	0506-1903

I codici articolo in GRASSETTO MAGENTA sono novità 2023

BICICLETTE ELETTRICHE

ACCESSORI BICICLETTE

COCKPIT

TRASMISSIONE

TELAIO E CORPO BICICLETTA

SELLE E REGGISSELLA TELESCOPICI

FRENI

CERCHI E ACCESSORI

SOSPENSIONI

MOTORE ELETTRICO

ILLUMINAZIONE

ABBIGLIAMENTO PER CICLISTI

CICLISMO PER BAMBINI

ATTREZZI E MANUTENZIONE

Selle	67	Leve telescopiche	68
Reggisella telescopici	68	Kit di aggiornamento	68

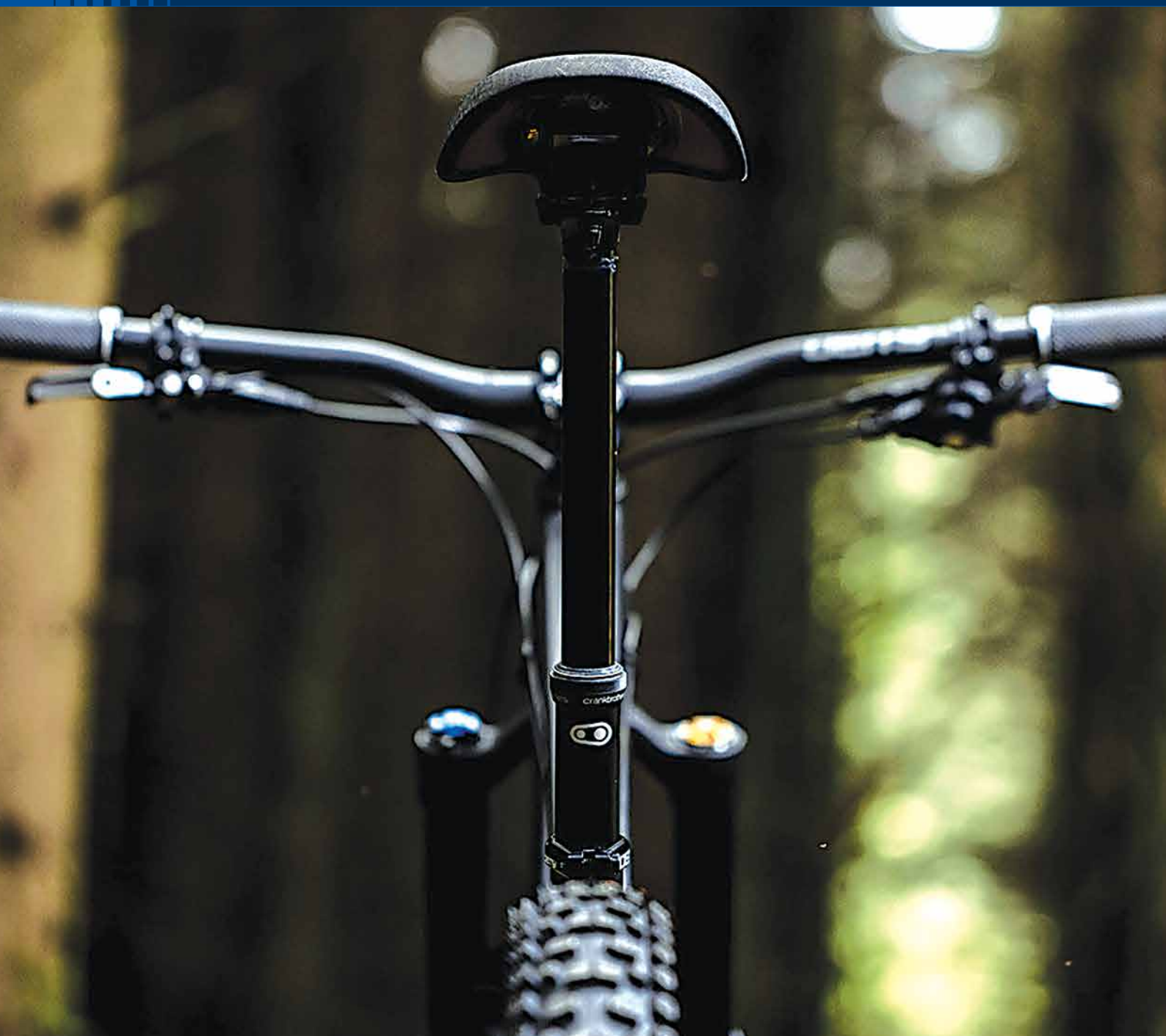

SELLE E REGGISELLA TELESCOPICI

PARTS
EUROPE

DRAG
Specialties

Selle Royal

SELLA LOOKIN ATHLETIC

- Design unico con finestre sulla superficie della sella che rivelano l'imbottitura interna in Royalgel™
- Royalgel assorbe la pressione e la distribuisce in tutta la superficie della sella, garantendo il migliore supporto persino per le corse più lunghe
- Sella impermeabile
- La composizione della copertura riflette i raggi UV e aiuta mantenere la sella di 25 °C più fresca rispetto a quella nera standard
- Gli inserti laterali proteggono i lati della sella da abrasioni e impatti
- Sistema di clip integrato posizionato sulla parte posteriore della sella per un facile attacco alla borsa
- Peso: 449 g
- Dimensioni: 246 mm LUNG x 144 mm LARG



DESCRIZIONE

Sella Lookin Athletic

COD. ART.

0814-0017



0814-0013



0814-0014

SELLE ON

- Create per offrire a chi utilizza le biciclette elettriche comfort e mobilità, qualunque sia il tipo di corsa o terreno preferito
- Adatte per qualsiasi tipo di bicicletta elettrica
- Forma innovativa a onda per aiutare i ciclisti a trovare la posizione corretta
- Impediscono uno scivolamento all'indietro durante l'accelerazione
- I lati flessibili aumentano la stabilità del ciclista e aiutano a facilitare la pedalata

DESCRIZIONE

Athletic, 281 mm LUNG x 157 mm LARG, 465 g

COD. ART.

0814-0013

DESCRIZIONE

Moderate, 168 mm LUNG x 190 mm LARG, 531 g

COD. ART.

0814-0014

- Impugnature integrate soft che facilitano le manovre a piedi di una E-Bike pesante, rendendole confortevoli e sicure
- Royalgel™ riduce i picchi di pressione fino al 40% grazie alla sua straordinaria struttura in gel tridimensionale
- Selle impermeabili



0814-0015



0814-0016

SELLE RESPIRO

- Per il massimo comfort sia durante gli spostamenti in città sia nelle gite fuoriporta
- Assicurano una piacevole sensazione di freschezza durante le pedalate grazie a un esclusivo canale di ventilazione che aiuta la traspirazione e allevia la pressione nella zona perineale
- Royalgel™ riduce i picchi di pressione fino al 40% grazie alla sua straordinaria struttura in gel tridimensionale
- Selle impermeabili

DESCRIZIONE

Athletic, 279 mm LUNG x 159 mm LARG, 398 g

COD. ART.

0814-0015

DESCRIZIONE

Moderate, 282 mm LUNG x 182 mm LARG, 496 g

COD. ART.

0814-0016

- La composizione della copertura riflette i raggi UV e aiuta mantenere la sella di 25 °C più fresca rispetto a quella nera standard
- Sistema di clip integrato posizionato sulla parte posteriore della sella per un facile attacco alla borsa

I codici articolo in GRASSETTO MAGENTA sono novità 2023

BICICLETTE
ELETTRICHE

ACCESSORI
BICICLETTE

COCKPIT

TRASMISSIONE

TELAIO E
CORPO
BICICLETTA

SELLE E
REGGISSELLA
TELESCOPICI

FRENI

CERCHI E
ACCESSORI

SOSPENSIONI

MOTORE
ELETTICO

ILLUMINAZIONE

ABBIGLIAMENTO
PER CICLISTI

CICLISMO
PER BAMBINI

ATTREZZI E
MANUTENZIONE

BICICLETTE
ELETTRICHE



e*thirteen

REGGISILLA TELESCOPICI VARIO

- Corsa regolabile di 30 mm senza attrezzi
- Molla a gas dalla corsa infinita
- Finitura doppia opaca/levigata
- Stelo forgiato in 3D con testa integrata
- Le viti M6 torx per testa T25 eliminano il cigolio
- Regolazione dell'angolo della sella di 28°
- Regolazione in lunghezza della sella di ulteriori 12 mm

REGGISILLA TELESCOPICI

ATTACCO (MM)	CORSA (MM)	PESO (G)	COD. ART.
30,9	120-150	556	4950-0043
31,6	120-150	577	4950-0044
30,9	150-180	607	4950-0045
31,6	150-180	623	4950-0046



4950-0044



4950-0047

ACCESSORI
BICICLETTE

COCKPIT

TRASMISSIONE

TELAIO E
CORPO
BICICLETTA

ACCESSORI E PARTI DI RICAMBIO

DESCRIZIONE	COD. ART.	DESCRIZIONE	COD. ART.
Leva telescopica	4950-0047	Kit di riparazione per testa del reggisella (include piastra telaietto superiore e inferiore nonché 2 viti/dadi per testa del reggisella)	4950-0316
Cartuccia di ricambio 120 mm - 150 mm	4950-0314	Kit di riparazione reggisella (include collare, guarnizione, boccola dalla corsa regolabile, chiavi e boccola inferiore)	4950-0317
Cartuccia di ricambio 150 mm - 180 mm	4950-0315		

SELLE E
REGGISILLA
TELESCOPICI

FRENI

CERCHI E
ACCESSORI



0820-0171

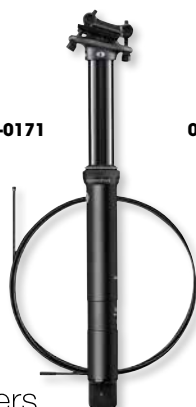

0820-0173



0820-0168



REGGISILLA TELESCOPICI HIGHLINE 3

- Assicurano una regolazione all'infinito, sensazione di comfort e installazione semplice
- Tenuta Trelleborg® premium
- La cartuccia idraulica autonoma trasmette una qualità e un'affidabilità leader di mercato
- Esclusivi cuscinetti e chiavi IguS® LL-glide
- Cavo e alloggiamento Jagwire®
- Meccanismo a connessione rapida per una semplice installazione del cavo
- Passaggio di cavi interno
- Tiraggio lineare, che offre velocità di ritorno elevate
- Testa standard a 2 bulloni
- In alluminio 7075-T6
- Remote, COD. ART. 0820-0174, venduto separatamente

REGGISILLA TELESCOPICI HIGHLINE 7

- Assicurano una regolazione all'infinito, sensazione di comfort e installazione semplice
- Tenuta Trelleborg® premium
- Cartuccia idraulica autonoma IFP
- Esclusivi cuscinetti e chiavi IguS® LL-glide
- Cavo e alloggiamento Jagwire®
- Meccanismo a connessione rapida per una semplice installazione del cavo
- Passaggio di cavi interno
- Tiraggio lineare, che offre velocità di ritorno elevate
- Testa a connessione rapida a 2 bulloni
- Comando remoto, COD. ART. 0820-0174, venduto separatamente

ATTACCO (MM)	CORSA (MM)	PESO (G)	COD. ART.
31,6	100	490	0820-0171
31,6	125	532	0820-0172
31,6	150	572	0820-0173
30,9	170	583	0820-0201

ATTACCO (MM)	CORSA (MM)	PESO (G)	COD. ART.
31,6	100	503	0820-0168
31,6	125	545	0820-0169
31,6	150	587	0820-0170

ABBIGLIAMENTO
PER CICLISTI



COMANDO REMOTO DEL REGGISILLA HIGHLINE

- Compatibile con reggisella Highline e altri reggisella telescopici azionati via cavo
- Sistema di montaggio universale
- Sistema di bloccaggio a cerniera singolo
- Regolazione sferica continua
- Rotazione di 360°
- Inclinazione di 22°



DESCRIZIONE	COD. ART.
Comando remoto del reggisella Highline	0820-0174

INTENSE

MORSETTO SELLA PER MODELLI INTENSE TAZER MX CARBON PRO

- Include un morsetto sella e una vite



DESCRIZIONE	COD. ART.
Morsetto sella	4950-0019

I codici articolo in GRASSETTO MAGENTA sono novità 2023

Sistemi frenanti completi	70	Dischi freno	71-73
Leve freno	70	Adattatori postmount	74
Tubi freno	70	Pastiglie freno	75-80
Pinze freno	70		



FRENI

BICICLETTE
ELETRICHE

ACCESSORI
BICICLETTE

COCKPIT

TRASMISSIONE

TELAIO E
CORPO
BICICLETTA

SELLE E
REGGISELLA
TELESCOPICI

FRENI

CERCHI E
ACCESSORI

SOSPENSIONI

MOTORE
ELETRICO

ILLUMINAZIONE

ABBIGLIAMENTO
PER CICLISTI

CICLISMO
PER BAMBINI

ATTREZZI E
MANUTENZIONE



KIT FRENO

- Per freni idraulici
- Leve freno a due dita

DESCRIZIONE	POSIZIONE	COD. ART.	DESCRIZIONE	POSIZIONE	COD. ART.	DESCRIZIONE	POSIZIONE	COD. ART.
XTR	Anteriore	4950-0091	XT	Anteriore	4950-0094	SLX	Anteriore	4950-0096
	Posteriore	4950-0092		Posteriore	4950-0095		Posteriore	4950-0097

LEVA FRENO A DISCO IDRAULICO

- Presenta un ritorno rapido e una forma aggiornata di leva freno
- Posizione ottimizzata dell'asse della leva con punto di contatto aggiuntivo ed ergonomia rifinita
- Innesto più rapido del freno e corsa libera corta
- Maggiore flessibilità e layout del cockpit ottimizzato
- Attuazione della leva freno idraulica
- Vendita singola

DESCRIZIONE	POSIZIONE DI MONTAGGIO	COD. ART.	DESCRIZIONE	POSIZIONE DI MONTAGGIO	COD. ART.
Leva freno XTR	Sinistra	0611-0200	Leva freno XT	Sinistra	1701-0729
	Destra	4950-0090		Destra	4950-0093



TUBI FRENO

- Disponibili nelle misure 1.000 mm, 1.700 mm e 2.000 mm; possono essere accorciati
- Raccordo diritto Banjo
- Include un tubo freno SM-BH90-SBM, un pin per inserto, una boccola interna, tre o-ring, una vite di fissaggio e due fermacavo TL-BH61
- Vendita singola

DESCRIZIONE	COD. ART.	DESCRIZIONE	COD. ART.
XT		XTR	
1.000 mm	1740-0005	1.000 mm	1740-0008
1.700 mm	1740-0006	1.700 mm	1740-0009
2.000 mm	1740-0007	2.000 mm	1740-0010



PINZE FRENO

- Offrono prestazioni di frenata coerenti e forza di arresto affidabile in tutte le condizioni
- Facili da installare con la vite banjo e la posa dei tubi all'interno
- Garantiscono una maggiore sicurezza e controllo nella corsa downhill
- Vendita singola

DESCRIZIONE	COD. ART.	DESCRIZIONE	COD. ART.
XTR M9120	1701-0728	XT M8120	1701-0730



I codici articolo in GRASSETTO MAGENTA sono novità 2023



4950-0080



4950-0081



4950-0082

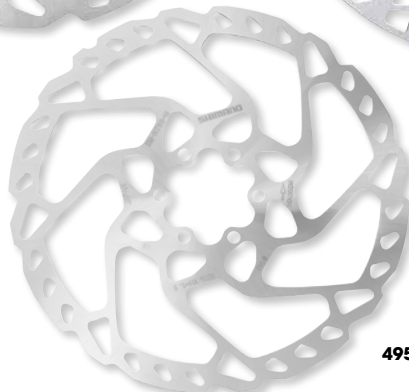

4950-0087

SHIMANO

DISCHI PER FRENO A DISCO

- I dischi freno Ice-Tech presentano una struttura a 3 strati per abbassare la temperatura di esercizio, resistere alle perdite di potenza e aumentare la vita utile delle pastiglie
- Struttura del nucleo in alluminio con due strati esterni in acciaio inossidabile
- Materiale ultraleggero
- Disco freno del tipo stretto
- Vendita singola

DESCRIZIONE	DIMENSIONI	STILE	COD. ART.	DESCRIZIONE	DIMENSIONI	STILE	COD. ART.
SM-RT86	180 mm, 152 g	6 viti	4950-0080	SM-RT66	180 mm, 139 g	6 viti	4950-0087
SM-RT86	203 mm, 187 g	6 viti	4950-0081	SM-RT66	203 mm, 154 g	6 viti	4950-0088
RT-EM910	180 mm, 140 g	Ghiera di bloccaggio centrale	4950-0083	SM-RT66	220 mm, 187 g	6 viti	4950-0089
RT-EM910	203 mm, 154 g	Ghiera di bloccaggio centrale	4950-0082				



DISCHI FRENO NITRO

- Struttura ultraleggera
- Ideali come ricambio OEM economico
- Struttura in acciaio inossidabile superiore temprato
- Spessore 1,8 mm, larghezza della fascetta freno di 16,5 mm

DIAMETRO	COD. ART.	DIAMETRO	COD. ART.
180 mm	1710-4325	203 mm	1710-4326

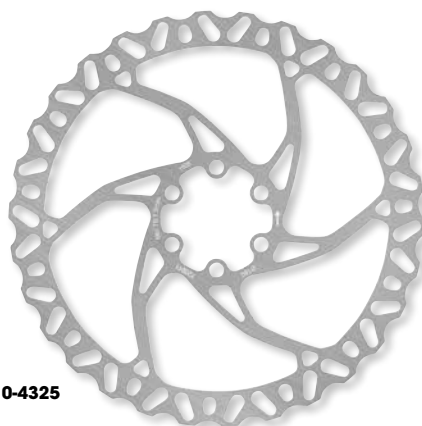

1710-4325

1710-4280

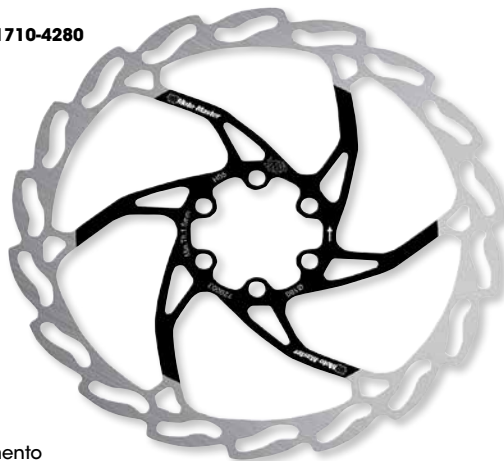

DISCHI FRENO FLAME

- Il design leggero offre un raffreddamento ottimale e una frenata prevedibile
- Usura minima di pastiglia e disco
- Larghezza della fascetta freno di 16,5 mm

DIAMETRO	SPESSORE DEL DISCO	COD. ART.	DIAMETRO	SPESSORE DEL DISCO	COD. ART.	DESCRIZIONE	COD. ART.
180 mm	1,8 mm	1710-4280	203 mm	2,0 mm	1710-4323	Adattatore center lock	1710-4278
180 mm	2,0 mm	1710-4281	223 mm	2,0 mm	1710-4324	Adattatore center lock per asse da 20 mm	1710-4279



1710-4279



ADATTATORI GHIERA DI BLOCCAGGIO CENTRALE

- Adattatore per disco freno per tutti i mozzi con attacchi del tipo center lock
- Installazione semplice

I codici articolo in GRASSETTO MAGENTA sono novità 2023

BICICLETTE ELETTRICHE

ACCESSORI BICICLETTE

COCKPIT

TRASMISSIONE

TELAIO E CORPO BICICLETTA

SELLE E REGGISELLA TELESCOPICI

FRENI

CERCHI E ACCESSORI

SOSPENSIONI

MOTORE ELETTRICO

ILLUMINAZIONE

ABBIGLIAMENTO PER CICLISTI

CICLISMO PER BAMBINI

ATTREZZI E MANUTENZIONE

BICICLETTE
ELETTRICHE

ACCESSORI
BICICLETTE

COCKPIT

TRASMISSIONE

TELAIO E
CORPO
BICICLETTA

SELLE E
REGGISELLA
TELESCOPICI

FRENI

CERCHI E
ACCESSORI

SOSPENSIONI

MOTORE
ELETTRICO

ILLUMINAZIONE

ABBIGLIAMENTO
PER CICLISTI

CICLISMO
PER BAMBINI

ATTREZZI E
MANUTENZIONE

1711-2003



1711-2004



1710-4150



1710-4156



DISCHI FRENO FISSI DISC WAVE®

- Lo schema Wave® mantiene il sistema frenante più freddo permettendo all'aria di passare sopra ogni punto della superficie della pastiglia del freno
- Struttura in acciaio inossidabile ad alto contenuto di carbonio
- Taglio laser (mai stampato) e rettifica parallela a doppio disco per garantire una planarità parallela perfetta
- Prestazioni di frenata straordinarie, persino nelle condizioni più aggressive

GHIERA DI BLOCCAGGIO CENTRALE

DESCRIZIONE	COD. ART.
180 mm x 1,8 di spessore; 147 g	1710-4188
203 mm x 1,8 di spessore; 167 g	1710-4189

SISTEMA DI MONTAGGIO UNIVERSALE A 6 VITI

DESCRIZIONE	COD. ART.
180 mm x 1,8 mm di spessore; 120 g	1710-4185
180 mm x 2,0 mm di spessore; 140 g	1710-4187
200 mm x 1,8 mm di spessore; 138 g	1711-2004¹
200 mm x 2,0 mm di spessore; 170 g	1711-2005¹

- Trattamento anticorrosione su tutte le superfici non a contatto
- Applicazione frontale o posteriore
- Può richiedere una staffa adattatrice per pinza del freno (vendita separata)
- Vendita singola

NOTA BENE: Per dischi compatibili con sensore di velocità integrato, usare sensore di velocità integrato (COD. ART. 2210-0643).

DESCRIZIONE	COD. ART.
203 mm x 2,0 mm di spessore; 219 g	1711-2003¹
223 mm x 2,0 di spessore; 256 g	1711-2006

¹ Sensore di velocità integrato (COD. ART. 2210-0643) compatibile.

DESCRIZIONE	COD. ART.
203 mm x 1,8 mm di spessore; 120 g	1710-4186
203 mm x 2,0 mm di spessore; 140 g	1710-4150
203 mm x 2,0 mm di spessore; 192 g	1711-2002¹
223 mm x 2,0 mm di spessore; 229 g	1710-4156

¹ Sensore di velocità integrato (COD. ART. 2210-0643) compatibile.

I codici articolo in **GRASSETTO MAGENTA** sono novità 2023

GALFER
PERFORMANCE BRAKING SYSTEMS

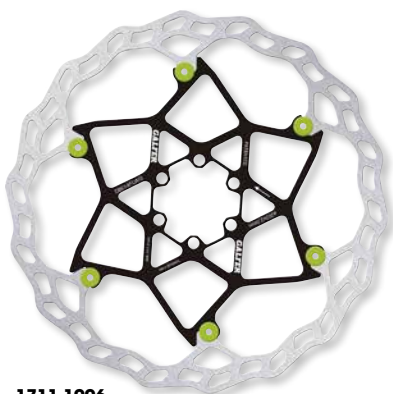

1711-1996

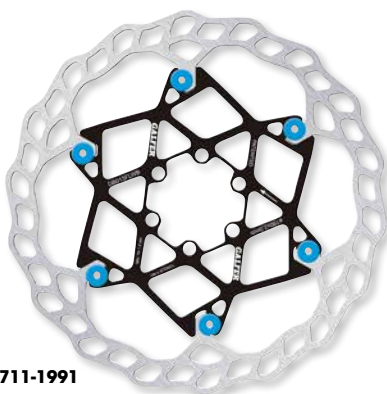

1711-1991

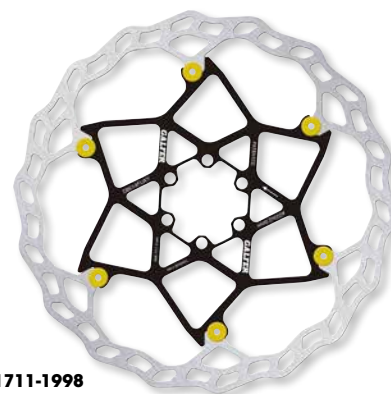

1711-1998

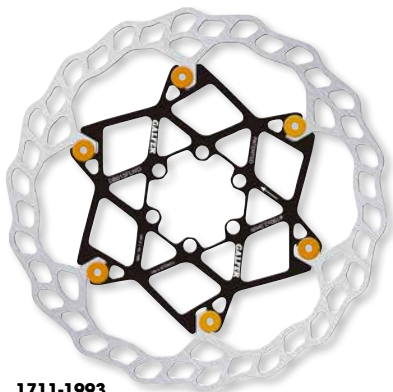

1711-1993

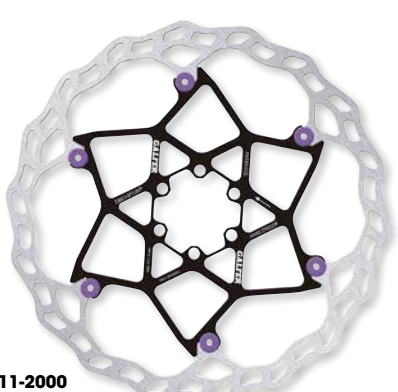

1711-2000

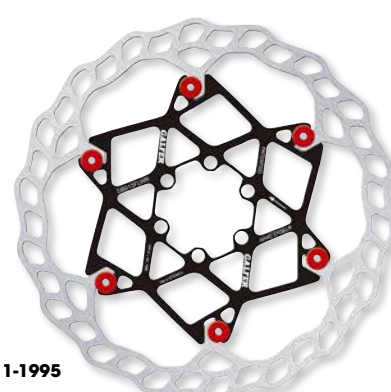

1711-1995

DISCHI FRENO FLOTTANTE DISC WAVE®

- Taglio laser di acciaio inossidabile ad alto contenuto di carbonio; rappresentano un'applicazione diretta della tecnologia usata per competizioni di alto livello, messa a disposizione di tutti gli utilizzatori
- Sostituiscono i dischi originali senza necessità di adattamento o manipolazione
- Tutti i dischi freno Galfer presentano un trattamento anticorrosione, sono più leggeri rispetto alla maggior parte dei dischi sul mercato e non emettono rumore o vibrazioni

- Disc Wave® classici: solidità, presa potente, capacità di pulizia delle pastiglie di livello superiore, ideali con fango e umidità
- Sistema: sei viti
- Vendita singola

COLORE	180 MM X 2,0 MM DI SPESSORE; 146 G	203 MM X 2,0 MM DI SPESSORE; 174 G
Verde	1711-1990	1711-1996
Blu	1711-1991	1711-1997
Oro	1711-1992	1711-1998

COLORE	180 MM X 2,0 MM DI SPESSORE; 146 G	203 MM X 2,0 MM DI SPESSORE; 174 G
Arancione	1711-1993	1711-1999
Viola	1711-1994	1711-2000
Rosso	1711-1995	1711-2001

DISCHI FRENO FISSI SHARK

- Taglio laser di acciaio inossidabile ad alto contenuto di carbonio; rappresentano un'applicazione diretta della tecnologia usata per competizioni di alto livello, messa a disposizione di tutti gli utilizzatori
- Potere frenante maggior in condizioni di caldo intenso
- Temperatura di esercizio inferiore; stabilità termica; meno fatica
- Durata migliorata delle pastiglie freno
- Tutti i dischi freno Galfer presentano un trattamento anticorrosione, sono più leggeri rispetto alla maggior parte dei dischi sul mercato e non emettono rumore o vibrazioni
- Vendita singola

NOTA BENE: Sensore di velocità integrato (COD. ART. 2210-0643).

DESCRIZIONE	COD. ART.	DESCRIZIONE	COD. ART.	DESCRIZIONE	COD. ART.
180 mm x 2,0 mm di spessore; 127 g	1711-2007	203 mm x 2,0 mm di spessore; 174 g	1711-2008	223 mm x 2,0 mm di spessore; 237 g	1711-2009

1711-2008



ADATTATORE MOZZO UNIVERSALE CON SISTEMA DI FISSAGGIO CENTER LOCK

- Consente il montaggio del Galfer Disc Wave® a 6 fori in tutti i mozzi con ghiera di bloccaggio centrale (non compatibili con il sistema di fissaggio assiale Fulcrum)
- Presenta due parti meccaniche di alluminio anodizzato nero e una rondella metallica per fissare il disco
- Installazione semplice e veloce
- Compatibile per tutti i mozzi ruota, per diametri grandi (15-20 mm) e piccoli (9 mm)
- Vendita singola

I codici articolo in **GRASSETTO MAGENTA** sono novità 2023



DESCRIZIONE	COD. ART.
Adattatore mozzo universale con sistema di fissaggio center lock	1710-4195

BICICLETTE
ELETTRICHE

ACCESSORI
BICICLETTE

COCKPIT

TRASMISSIONE

TELAIO E
CORPO
BICICLETTA

SELLE E
REGGISELLA
TELESCOPICI

FRENI

CERCHI E
ACCESSORI

SOSPENSIONI

MOTORE
ELETTRICO

ILLUMINAZIONE

ABBIGLIAMENTO
PER CICLISTI

CICLISMO
PER BAMBINI

ATTREZZI E
MANUTENZIONE

BICICLETTE
ELETRICHE



GALFER SHIMANO
PERFORMANCE BRAKING SYSTEMS

TABELLA MONTAGGIO ADATTATORE PER PINZA FRENO

Montaggio tramite perno forcella/telaio su pinza freno (dimensioni disco)

DIMENSIONI MONTAGGIO TRAMITE PERNO A DISCO		MOTO-MASTER	GALFER	SHIMANO
1	+ 17 mm	-	-	49500085
2	+ 20 mm	17104275	17104158	-
3	+ 23 mm	17104276	17010737	49500084
4	+ 40 mm	-	-	49500086
5	+ 43 mm	17104277	17104157	-

ACCESSORI
BICICLETTE

COCKPIT

TRASMISSIONE

TELAIO E
CORPO
BICICLETTA

SELLE E
REGGISELLA
TELESCOPICI

DIMENSIONI MONTAGGIO TRAMITE PERNO	DIMENSIONI DISCO FRENO						
	140 MM	160 MM	180 MM	200 MM	203 MM	220 MM	223 MM
140 MM	Montaggio diretto	2	4				
160 MM		Montaggio diretto	2	4	5		
180 MM			Montaggio diretto	2	3	4	5
200 MM				Montaggio diretto		2	3
203 MM					Montaggio diretto	1	2

FRENI



4950-0084

SHIMANO

ADATTATORI PER FRENO A DISCO

- Includono viti e anello di arresto
- Vendita singola

NOTA BENE: Vedere la tabella delle applicazioni in alto per la staffa adattatrice pinza freno.

DESCRIZIONE	COD. ART.
Per disco 180 mm -> 203 mm, 45 g	4950-0084
Per disco 203 mm -> 220 mm, 49 g	4950-0085
Per disco 180 mm -> 220 mm, 51 g	4950-0086



1710-4275

PINZE FRENO POSTMOUNT

- Aumentano le dimensioni massime del disco freno per una maggiore forza di arresto
 - Struttura in alluminio biliet aeronautico robusto e leggero
- NOTA BENE:** Vedere la tabella delle applicazioni in alto per la staffa adattatrice pinza freno.

DESCRIZIONE	COD. ART.	DESCRIZIONE	COD. ART.
20 mm	1710-4275	43 mm	1710-4277
23 mm	1710-4276		



GALFER
PM-PM +23



ADATTATORE PINZA FRENO

- Adattatore pinza freno per dischi freno oversize per sistema di tipo radiale (montaggio tramite perno) (+23 mm)
- Il gruppo può utilizzare quattro viti, due per la pinza freno (anteriore) e altre due per la forcella o il telaio della bicicletta (posteriore)
- Sono incluse due viti

NOTA BENE: Si raccomanda di affidare il montaggio a uno specialista e di non usare adattatori pinza freno assiali (IS system) per dischi di diametro maggiore di 180 mm.

NOTA BENE: Vedere la tabella delle applicazioni in alto per la staffa adattatrice pinza freno.

DESCRIZIONE	COD. ART.
Per disco 180 mm/203mm - 203 mm/223 mm, 26 g	1701-0737

1710-4157



1710-4158



STAFFE ADATTATRICI PER PINZA FRENO A DISCO PER BICICLETTA

- Permettono di utilizzare dischi freno più larghi rispetto alle dimensioni di fabbrica
- Tutti presentano finitura nera anodizzata
- Vendita singola

NOTA BENE: La tabella non prende in considerazione le dimensioni del rotore massime raccomandate dal costruttore.

NOTA BENE: Possono richiedere rondelle (vendita separata) per tenere conto delle differenze di 3 mm. Anni e/o modelli differenti possono avere specifiche diverse; controllare con il costruttore per garantire un montaggio corretto.

NOTA BENE: Vedere la tabella delle applicazioni in alto per la staffa adattatrice pinza freno.

DESCRIZIONE	COD. ART.
Per disco 200 mm/203 mm - 220 mm/223 mm, 21 g	1710-4157
Per disco 180 mm o 200/203 mm, 22 g	1710-4158

I codici articolo in GRASSETTO MAGENTA sono novità 2023

	ORGANIC	SINTER
Long pad life	●●●●○	●●●●●
Modulation	●●●●○	●●●●●
Braking power	●●●●○	●●●●●
Temperature resistance	●●●●○	●●●●●
Wet performance	●●●●○	●●●●●



PASTIGLIE FRENO

- Create su misura per superare le aspettative di ciascun ciclista sulla base delle condizioni e dello stile di guida
- Le pastiglie sinterizzate combinano una vita utile ottimale a prestazioni complessive; l'upgrade del ricambio OEM ideale
- Le pastiglie del freno organiche hanno prestazioni complessive eccellenti con basse emissioni acustiche grazie alla loro miscela in resina
- Disponibili per le pinze freno più diffuse

NOTA BENE: Vedere la tabella delle applicazioni delle pastiglie freno per bicicletta alle pagine 81-84 per informazioni sul montaggio.



1720-0799



1720-0808



PASTIGLIE FRENO

STANDARD G1053 FOR UNIVERSAL RIDING

PASTIGLIE FRENO STANDARD (G1053)

- Adatte per tutte le condizioni
- Forza frenante bilanciata e durata delle pastiglie
- Frenata coerente e progressiva con sensazione migliore
- Rumore basso
- Minore usura sul disco freno

NOTA BENE: Vedere la tabella delle applicazioni delle pastiglie freno per bicicletta alle pagine 81-84 per informazioni sul montaggio.



1720-0766

E-BIKES G1652 FOR ELECTRIC BIKES

PASTIGLIE DEL FRENO BICI ELETTRICHE (G1652)

- Miscela specifica per pastiglie formulata per affrontare le particolari necessità delle bici elettriche
- Miscela durevole a lunga durata
- Gestiscono estremamente bene la formazione di calore, specialmente per bici elettriche più pesanti che vengono guidate velocemente o in discesa con lunghi periodi di frenata continua



ADVANCED G1851 FOR EXTREME WET CONDITIONS

PASTIGLIE FRENO AVANZATE (G1851)

- Autentiche tutfofare sia su bici Trail, Downhill, Enduro o Cross
- La risposta diretta e la distribuzione progressiva della forza frenante assicurano una sicurezza durevole in condizioni di umidità

NOTA BENE: Vedere la tabella delle applicazioni delle pastiglie freno per bicicletta alle pagine 81-84 per informazioni sul montaggio.



PASTIGLIE DEL FRENO MOUNTAIN BIKE XC-PRO

- Pastiglie del freno a disco in metallo sinterizzato
- Progettate per offrire una forza frenante di livello superiore e una lunga durata
- Frenata superiore persino in condizioni meteo avverse
- Non vi è praticamente alcuna differenza tra prestazioni sull'asciutto e sul bagnato
- Ultra-resistente alla contaminazione da liquido del freno
- Perfette per cross country e trail

NOTA BENE: Vedere la tabella delle applicazioni delle pastiglie freno per bicicletta alle pagine 81-84 per informazioni sul montaggio.



1721-2994

SHIMANO

PASTIGLIE FRENO IN RESINA

- Pastiglie freno in resina della serie XTR M9100
- Pinze freno compatibili: Shimano BR-M9120, BR-M8120 e BR-M7120
- Frenata uniformemente fluida e silenziosa
- 40% di resistenza all'usura migliore rispetto ai modelli precedenti
- Materiale di rivestimento in resina (terza generazione)
- Placca posteriore in acciaio inox
- Per pinza freno a quattro pistoncini
- Tipo stretto, forma della pastiglia freno a D
- Vendita in coppia

NOTA BENE: Vedere la tabella delle applicazioni delle pastiglie freno per bicicletta alle pagine 81-84 per informazioni sul montaggio.



1720-0828

I codici articolo in GRASSETTO MAGENTA sono novità 2023

BICICLETTE ELETTRICHE

ACCESSORI BICICLETTE

COCKPIT

TRASMISSIONE

TELAIO E CORPO BICICLETTA

SELLE E REGGISSELLA TELESCOPICI

FRENI

CERCHI E ACCESSORI

SOSPENSIONI

MOTORE ELETTRICO

ILLUMINAZIONE

ABBIGLIAMENTO PER CICLISTI

CICLISMO PER BAMBINI

ATTREZZI E MANUTENZIONE

TABELLA ILLUSTRATIVA DELLA FORMA DELLE PASTIGLIE FRENO

BICICLETTE
ELETTRICHE

ACCESSORI
BICICLETTE

COCKPIT

TRASMISSIONE

TELAIO E
CORPO
BICICLETTA

SELLE E
REGGISELLA
TELESCOPICI

FRENI

CERCHI E
ACCESSORI

SOSPENSIONI

MOTORE
ELETTRICO

ILLUMINAZIONE

ABBIGLIAMENTO
PER CICLISTI

CICLISMO
PER BAMBINI

ATTREZZI E
MANUTENZIONE

n.1

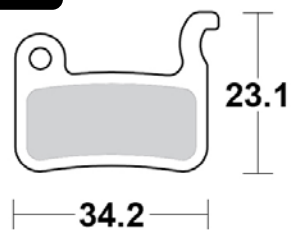

n.2

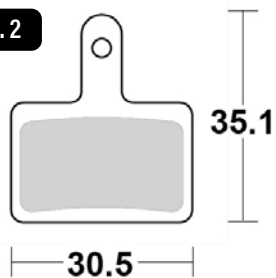

n.3

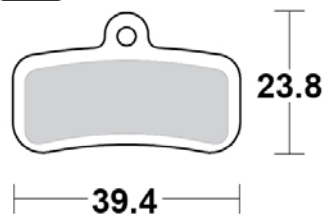

n.4

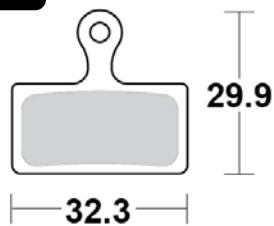

n.5

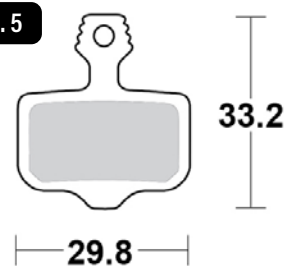

n.6

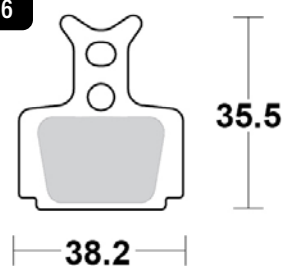

n.7

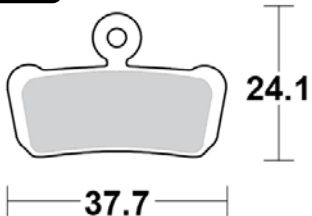

n.8

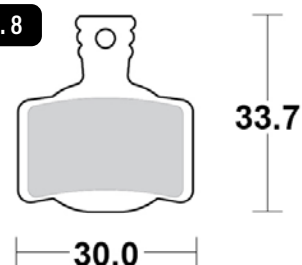

n.9

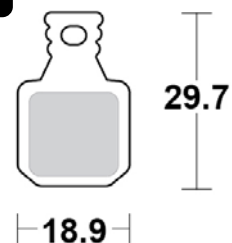

n.10

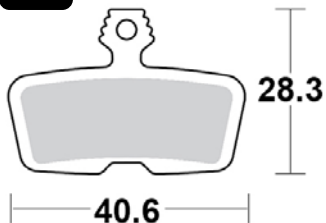

n.11

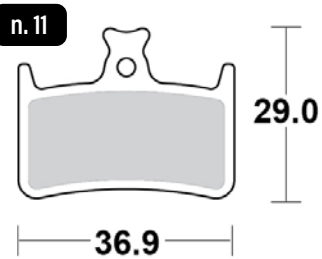

n.12

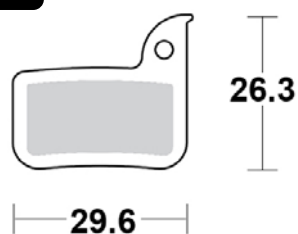

n.13

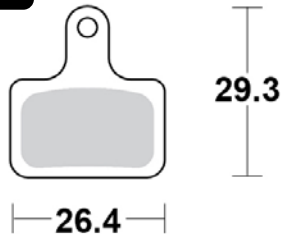

n.14

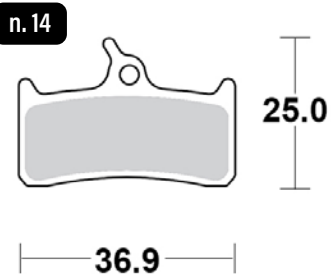

n.15

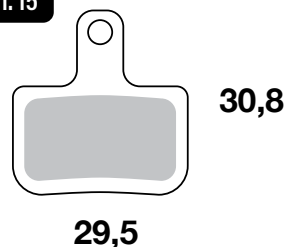

n.16

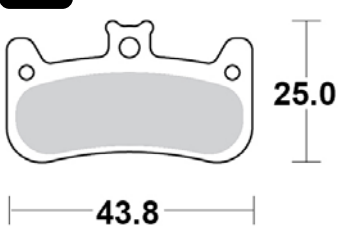

n.17





TABELLA DELLE APPLICAZIONI PASTIGLIE FRENO

MODELLO DI PINZA FRENO	MOTO-MASTER ORGANICA	MOTO-MASTER SINTERIZZATA	GALFER STANDARD	GALFER ADVANCED	GALFER E-BIKE	DP BRAKES SINTERIZZATA	SHIMANO RESINA	SHIMANO RESINA CON LAMELLA	PARTS EUROPE N. DI FORMA PASTIGLIA
AVID									
Elixir 1	1720-0812	1720-0803	1720-0763	1720-0794	-	-	-	-	5
Elixir 3	1720-0812	1720-0803	1720-0763	1720-0794	-	-	-	-	5
Elixir 5	1720-0812	1720-0803	1720-0763	1720-0794	-	-	-	-	5
Elixir 7	1720-0812	1720-0803	1720-0763	1720-0794	-	-	-	-	5
Elixir 9	1720-0812	1720-0803	1720-0763	1720-0794	-	-	-	-	5
Elixir CR	1720-0812	1720-0803	1720-0763	1720-0794	-	-	-	-	5
Elixir CR Mag	1720-0812	1720-0803	1720-0763	1720-0794	-	-	-	-	5
Elixir R	1720-0812	1720-0803	1720-0763	1720-0794	-	-	-	-	5
X0	1720-0812	1720-0803	1720-0763	1720-0794	-	-	-	-	5
XX	1720-0812	1720-0803	1720-0763	1720-0794	-	-	-	-	5
Elixir 7 Trail	1720-0814	1720-0805	1720-0765	1720-0782	1720-0769	1721-3076	-	-	7
Elixir 9 Trail	1720-0814	1720-0805	1720-0765	1720-0782	1720-0769	1721-3076	-	-	7
X0 Trail	1720-0814	1720-0805	1720-0765	1720-0782	1720-0769	1721-3076	-	-	7
Code (2011-2014)	1720-0817	1720-0806	1720-0767	1720-0781	1720-0764	1721-3075	-	-	10
Code R 2011	1720-0817	1720-0806	1720-0767	1720-0781	1720-0764	1721-3075	-	-	10
CAMPANNOLO									
H11	1720-0815	-	1720-0768	1720-0791	1720-0787	1721-3440	-	-	8
CLARKS									
S2	1720-0809	1720-0800	1720-0758	1720-0784	1720-0770	1721-3077	-	-	2
FORMULA									
C1	1720-0813	1720-0804	1720-0771	1720-0793	1720-0796	1721-3439	-	-	6
CR3	1720-0813	1720-0804	1720-0771	1720-0793	1720-0796	1721-3439	-	-	6
CURA	1720-0813	1720-0804	1720-0771	1720-0793	1720-0796	1721-3439	-	-	6
Mega	1720-0813	1720-0804	1720-0771	1720-0793	1720-0796	1721-3439	-	-	6
Ovale	1720-0813	1720-0804	1720-0771	1720-0793	1720-0796	1721-3439	-	-	6
R0	1720-0813	1720-0804	1720-0771	1720-0793	1720-0796	1721-3439	-	-	6
R0 Racing	1720-0813	1720-0804	1720-0771	1720-0793	1720-0796	1721-3439	-	-	6
R1 (2008-)	1720-0813	1720-0804	1720-0771	1720-0793	1720-0796	1721-3439	-	-	6
R1 Racing	1720-0813	1720-0804	1720-0771	1720-0793	1720-0796	1721-3439	-	-	6
RR1	1720-0813	1720-0804	1720-0771	1720-0793	1720-0796	1721-3439	-	-	6
RX	1720-0813	1720-0804	1720-0771	1720-0793	1720-0796	1721-3439	-	-	6
RX (2009-)	1720-0813	1720-0804	1720-0771	1720-0793	1720-0796	1721-3439	-	-	6
T1	1720-0813	1720-0804	1720-0771	1720-0793	1720-0796	1721-3439	-	-	6
T1 Racing	1720-0813	1720-0804	1720-0771	1720-0793	1720-0796	1721-3439	-	-	6
The One	1720-0813	1720-0804	1720-0771	1720-0793	1720-0796	1721-3439	-	-	6
Cura 4	-	-	1720-0790	1720-0795	1720-0798	-	-	-	16
GIANT									
Root	1720-0809	1720-0800	1720-0758	1720-0784	1720-0770	1721-3077	-	-	2
GRIMECA									
System 12	1720-0822	-	-	-	-	-	-	-	14
System 16	1720-0822	-	-	-	-	-	-	-	14
System 8	1720-0822	-	-	-	-	-	-	-	14
HOPE									
RX4 (Shimano FM)	1720-0818	-	1720-0779	1720-0788	-	-	-	-	11
Stealth Race E4	1720-0818	-	1720-0779	1720-0788	-	-	-	-	11
Tech 3 E4	1720-0818	-	1720-0779	1720-0788	-	-	-	-	11
Tech M4	1720-0818	-	1720-0779	1720-0788	-	-	-	-	11
Mono M4	1720-0822	-	-	-	-	-	-	-	14
MAGURA									
MT Sport	1720-0815	-	1720-0768	1720-0791	1720-0787	1721-3440	-	-	8
MT Trail (posteriore)	1720-0815	-	1720-0768	1720-0791	1720-0787	1721-3440	-	-	8
MT2	1720-0815	-	1720-0768	1720-0791	1720-0787	1721-3440	-	-	8
MT4	1720-0815	-	1720-0768	1720-0791	1720-0787	1721-3440	-	-	8
MT6	1720-0815	-	1720-0768	1720-0791	1720-0787	1721-3440	-	-	8
MT8	1720-0815	-	1720-0768	1720-0791	1720-0787	1721-3440	-	-	8
MTS	1720-0815	-	1720-0768	1720-0791	1720-0787	1721-3440	-	-	8
MT Trail (anteriore)	1720-0816	-	1720-0775	1720-0789	1720-0780	-	-	-	9
MT5	1720-0816	-	1720-0775	1720-0789	1720-0780	-	-	-	9
MT5e	1720-0816	-	1720-0775	1720-0789	1720-0780	-	-	-	9
MT5eStop	1720-0816	-	1720-0775	1720-0789	1720-0780	-	-	-	9
MT7	1720-0816	-	1720-0775	1720-0789	1720-0780	-	-	-	9
MT 5 (pastiglia del freno connessa)	1720-0821	-	-	-	-	-	-	-	17
MT 5e (pastiglia del freno connessa)	1720-0821	-	-	-	-	-	-	-	17
MT 5eStop (pastiglia del freno connessa)	1720-0821	-	-	-	-	-	-	-	17
MT 7 (pastiglia del freno connessa)	1720-0821	-	-	-	-	-	-	-	17
MT Trail (anteriore) (pastiglia del freno connessa)	1720-0821	-	-	-	-	-	-	-	17
PROMAX									
DSK-718R Decode R	1720-0809	1720-0800	1720-0758	1720-0784	1720-0770	1721-3077	-	-	2
DSK-909	1720-0809	1720-0800	1720-0758	1720-0784	1720-0770	1721-3077	-	-	2
E-Capsule	1720-0809	1720-0800	1720-0758	1720-0784	1720-0770	1721-3077	-	-	2
F1	1720-0809	1720-0800	1720-0758	1720-0784	1720-0770	1721-3077	-	-	2

TABELLA APPLICAZIONI PASTIGLIE FRENO continua alla pagina successiva.

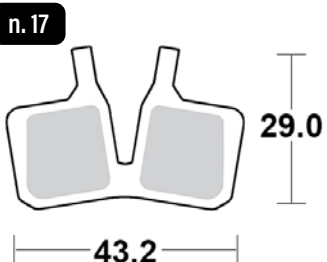
I codici articolo in GRASSETTO MAGENTA sono novità 2023

- BICICLETTE ELETTRICHE
- ACCESSORI BICICLETTE
- COCKPIT
- TRASMISSIONE
- TELAIO E CORPO BICICLETTA
- SELLE E REGGISSELLA TELESCOPICI
- FRENI
- CERCHI E ACCESSORI
- SOSPENSIONI
- MOTORE ELETTRICO
- ILLUMINAZIONE
- ABBIGLIAMENTO PER CICLISTI
- CICLISMO PER BAMBINI
- ATTREZZI E MANUTENZIONE

BICICLETTE
ELETRICHE



SHIMANO

TABELLA APPLICAZIONI PASTIGLIE FRENO (CONT)

	MOTO-MASTER		GALFER	GALFER	GALFER	DP BRAKES	SHIMANO	SHIMANO	PARTS
	ORGANICA	SINTERIZZATA	STANDARD	ADVANCED	E-BIKE	SINTERIZZATA	RESINA	RESINA CON LAMELLA	EUROPE N. DI FORMA PASTIGLIA
PROMAX (CONT)									
Lucid	1720-0809	1720-0800	1720-0758	1720-0784	1720-0770	1721-3077	-	-	2
Solve	1720-0809	1720-0800	1720-0758	1720-0784	1720-0770	1721-3077	-	-	2
QUAD									
QHD-1	1720-0809	1720-0800	1720-0758	1720-0784	1720-0770	1721-3077	-	-	2
RST									
D-Power	1720-0809	1720-0800	1720-0758	1720-0784	1720-0770	1721-3077	-	-	2
SHIMANO									
Alfine BR-S500	1720-0808	1720-0799	1720-0783	1720-0797	-	1721-3438	-	-	1
Alfine BR-S501	1720-0808	1720-0799	1720-0783	1720-0797	-	1721-3438	-	-	1
BR-M545	1720-0808	1720-0799	1720-0783	1720-0797	-	1721-3438	-	-	1
BR-R505	1720-0808	1720-0799	1720-0783	1720-0797	-	1721-3438	-	-	1
Deore BR-M535	1720-0808	1720-0799	1720-0783	1720-0797	-	1721-3438	-	-	1
Deore BR-M595	1720-0808	1720-0799	1720-0783	1720-0797	-	1721-3438	-	-	1
Deore BR-M596	1720-0808	1720-0799	1720-0783	1720-0797	-	1721-3438	-	-	1
Deore LX BR-M655	1720-0808	1720-0799	1720-0783	1720-0797	-	1721-3438	-	-	1
Deore LX BR-M765	1720-0808	1720-0799	1720-0783	1720-0797	-	1721-3438	-	-	1
Deore LX BR-M775	1720-0808	1720-0799	1720-0783	1720-0797	-	1721-3438	-	-	1
Deore XT BR-M965	1720-0808	1720-0799	1720-0783	1720-0797	-	1721-3438	-	-	1
Deore XT BR-M966	1720-0808	1720-0799	1720-0783	1720-0797	-	1721-3438	-	-	1
Deore XT BR-M975	1720-0808	1720-0799	1720-0783	1720-0797	-	1721-3438	-	-	1
Hone BR-M601	1720-0808	1720-0799	1720-0783	1720-0797	-	1721-3438	-	-	1
LX BR-M585	1720-0808	1720-0799	1720-0783	1720-0797	-	1721-3438	-	-	1
LX BR-T605	1720-0808	1720-0799	1720-0783	1720-0797	-	1721-3438	-	-	1
LX BR-T665	1720-0808	1720-0799	1720-0783	1720-0797	-	1721-3438	-	-	1
Saint BR-M800	1720-0808	1720-0799	1720-0783	1720-0797	-	1721-3438	-	-	1
Saint XT (04-07)	1720-0808	1720-0799	1720-0783	1720-0797	-	1721-3438	-	-	1
SLX BR-M665	1720-0808	1720-0799	1720-0783	1720-0797	-	1721-3438	-	-	1
XT BR-M765	1720-0808	1720-0799	1720-0783	1720-0797	-	1721-3438	-	-	1
XT BR-M775	1720-0808	1720-0799	1720-0783	1720-0797	-	1721-3438	-	-	1
XT BR-M776	1720-0808	1720-0799	1720-0783	1720-0797	-	1721-3438	-	-	1
XTR (03-07)	1720-0808	1720-0799	1720-0783	1720-0797	-	1721-3438	-	-	1
XTR BR-M965	1720-0808	1720-0799	1720-0783	1720-0797	-	1721-3438	-	-	1
XTR BR-M966	1720-0808	1720-0799	1720-0783	1720-0797	-	1721-3438	-	-	1
XTR BR-M975	1720-0808	1720-0799	1720-0783	1720-0797	-	1721-3438	-	-	1
FRENI									
Alivio BR-M3050	1720-0809	1720-0800	1720-0758	1720-0784	1720-0770	1721-3077	-	-	2
Alivio BR-M4050	1720-0809	1720-0800	1720-0758	1720-0784	1720-0770	1721-3077	-	-	2
Alivio BR-MT200	1720-0809	1720-0800	1720-0758	1720-0784	1720-0770	1721-3077	-	-	2
Altus BR-M315	1720-0809	1720-0800	1720-0758	1720-0784	1720-0770	1721-3077	-	-	2
Altus BR-M365	1720-0809	1720-0800	1720-0758	1720-0784	1720-0770	1721-3077	-	-	2
Altus BR-M375	1720-0809	1720-0800	1720-0758	1720-0784	1720-0770	1721-3077	-	-	2
SOSPENSIONI									
BR-C501	1720-0809	1720-0800	1720-0758	1720-0784	1720-0770	1721-3077	-	-	2
BR-M355	1720-0809	1720-0800	1720-0758	1720-0784	1720-0770	1721-3077	-	-	2
BR-M395	1720-0809	1720-0800	1720-0758	1720-0784	1720-0770	1721-3077	-	-	2
BR-M415	1720-0809	1720-0800	1720-0758	1720-0784	1720-0770	1721-3077	-	-	2
BR-M416	1720-0809	1720-0800	1720-0758	1720-0784	1720-0770	1721-3077	-	-	2
BR-M416A	1720-0809	1720-0800	1720-0758	1720-0784	1720-0770	1721-3077	-	-	2
BR-M445	1720-0809	1720-0800	1720-0758	1720-0784	1720-0770	1721-3077	-	-	2
BR-M446	1720-0809	1720-0800	1720-0758	1720-0784	1720-0770	1721-3077	-	-	2
BR-M447	1720-0809	1720-0800	1720-0758	1720-0784	1720-0770	1721-3077	-	-	2
BR-M465	1720-0809	1720-0800	1720-0758	1720-0784	1720-0770	1721-3077	-	-	2
BR-M475	1720-0809	1720-0800	1720-0758	1720-0784	1720-0770	1721-3077	-	-	2
BR-M485	1720-0809	1720-0800	1720-0758	1720-0784	1720-0770	1721-3077	-	-	2
BR-M486	1720-0809	1720-0800	1720-0758	1720-0784	1720-0770	1721-3077	-	-	2
BR-M495	1720-0809	1720-0800	1720-0758	1720-0784	1720-0770	1721-3077	-	-	2
BR-M505	1720-0809	1720-0800	1720-0758	1720-0784	1720-0770	1721-3077	-	-	2
BR-M506	1720-0809	1720-0800	1720-0758	1720-0784	1720-0770	1721-3077	-	-	2
BR-MT200	1720-0809	1720-0800	1720-0758	1720-0784	1720-0770	1721-3077	-	-	2
BR-MT400	1720-0809	1720-0800	1720-0758	1720-0784	1720-0770	1721-3077	-	-	2
BR-MT500	1720-0809	1720-0800	1720-0758	1720-0784	1720-0770	1721-3077	-	-	2
BR-TX805	1720-0809	1720-0800	1720-0758	1720-0784	1720-0770	1721-3077	-	-	2
MOTORE ELETRICO									
Deore BR-C601	1720-0809	1720-0800	1720-0758	1720-0784	1720-0770	1721-3077	-	-	2
Deore BR-M416	1720-0809	1720-0800	1720-0758	1720-0784	1720-0770	1721-3077	-	-	2
Deore BR-M445	1720-0809	1720-0800	1720-0758	1720-0784	1720-0770	1721-3077	-	-	2
Deore BR-M446	1720-0809	1720-0800	1720-0758	1720-0784	1720-0770	1721-3077	-	-	2
Deore BR-M485	1720-0809	1720-0800	1720-0758	1720-0784	1720-0770	1721-3077	-	-	2
Deore BR-M486	1720-0809	1720-0800	1720-0758	1720-0784	1720-0770	1721-3077	-	-	2
Deore BR-M505	1720-0809	1720-0800	1720-0758	1720-0784	1720-0770	1721-3077	-	-	2
Deore BR-M506	1720-0809	1720-0800	1720-0758	1720-0784	1720-0770	1721-3077	-	-	2
Deore BR-M515	1720-0809	1720-0800	1720-0758	1720-0784	1720-0770	1721-3077	-	-	2
Deore BR-M525	1720-0809	1720-0800	1720-0758	1720-0784	1720-0770	1721-3077	-	-	2
Deore BR-M575	1720-0809	1720-0800	1720-0758	1720-0784	1720-0770	1721-3077	-	-	2

I codici articolo in GRASSETTO MAGENTA sono novità 2023



TABELLA APPLICAZIONI PASTIGLIE FRENO (CONT)

MODELLO DI PINZA FRENO	MOTO-MASTER		GALFER STANDARD	GALFER ADVANCED	GALFER E-BIKE	DP BRAKES SINTERIZZATA	SHIMANO RESINA	SHIMANO RESINA CON LAMELLA	PARTS EUROPE N. DI FORMA PASTIGLIA
	ORGANICA	SINTERIZZATA							
SHIMANO (CONT)									
Deore BR-T615	1720-0809	1720-0800	1720-0758	1720-0784	1720-0770	1721-3077	-	-	2
LX BR-T675	1720-0809	1720-0800	1720-0758	1720-0784	1720-0770	1721-3077	-	-	2
BR-MT520	1720-0810	1720-0801	1720-0762	1720-0778	1720-0766	1721-2994	1720-0827	1720-0828	3
MT501	1720-0810	1720-0801	1720-0762	1720-0778	1720-0766	1721-2994	1720-0827	1720-0828	3
Saint BR-M810	1720-0810	1720-0801	1720-0762	1720-0778	1720-0766	1721-2994	1720-0827	1720-0828	3
Saint BR-M820	1720-0810	1720-0801	1720-0762	1720-0778	1720-0766	1721-2994	1720-0827	1720-0828	3
SXL BR-M7120	1720-0810	1720-0801	1720-0762	1720-0778	1720-0766	1721-2994	1720-0827	1720-0828	3
XT BR-M7120	1720-0810	1720-0801	1720-0762	1720-0778	1720-0766	1721-2994	1720-0827	1720-0828	3
XT BR-M8020	1720-0810	1720-0801	1720-0762	1720-0778	1720-0766	1721-2994	1720-0827	1720-0828	3
XT BR-M8120	1720-0810	1720-0801	1720-0762	1720-0778	1720-0766	1721-2994	1720-0827	1720-0828	3
XT BR-M9120	1720-0810	1720-0801	1720-0762	1720-0778	1720-0766	1721-2994	1720-0827	1720-0828	3
XTR BR-M9120	1720-0810	1720-0801	1720-0762	1720-0778	1720-0766	1721-2994	1720-0827	1720-0828	3
ZEE BR-M640	1720-0810	1720-0801	1720-0762	1720-0778	1720-0766	1721-2994	1720-0827	1720-0828	3
Alfine BR-S700	1720-0811	1720-0802	1720-0759	1720-0776	1720-0773	1721-3074	-	-	4
BR-CX75	1720-0811	1720-0802	1720-0759	1720-0776	1720-0773	1721-3074	-	-	4
BR-CX77	1720-0811	1720-0802	1720-0759	1720-0776	1720-0773	1721-3074	-	-	4
BR-R315	1720-0811	1720-0802	1720-0759	1720-0776	1720-0773	1721-3074	-	-	4
BR-R317	1720-0811	1720-0802	1720-0759	1720-0776	1720-0773	1721-3074	-	-	4
BR-R515	1720-0811	1720-0802	1720-0759	1720-0776	1720-0773	1721-3074	-	-	4
BR-R517	1720-0811	1720-0802	1720-0759	1720-0776	1720-0773	1721-3074	-	-	4
BR-R785	1720-0811	1720-0802	1720-0759	1720-0776	1720-0773	1721-3074	-	-	4
BR-RS785	1720-0811	1720-0802	1720-0759	1720-0776	1720-0773	1721-3074	-	-	4
Deore BR-M6000	1720-0811	1720-0802	1720-0759	1720-0776	1720-0773	1721-3074	-	-	4
Deore BR-M615	1720-0811	1720-0802	1720-0759	1720-0776	1720-0773	1721-3074	-	-	4
Deore XT BR-M785	1720-0811	1720-0802	1720-0759	1720-0776	1720-0773	1721-3074	-	-	4
M6000	1720-0811	1720-0802	1720-0759	1720-0776	1720-0773	1721-3074	-	-	4
SLX BR-M666	1720-0811	1720-0802	1720-0759	1720-0776	1720-0773	1721-3074	-	-	4
SLX BR-M675	1720-0811	1720-0802	1720-0759	1720-0776	1720-0773	1721-3074	-	-	4
SLX BR-M7000	1720-0811	1720-0802	1720-0759	1720-0776	1720-0773	1721-3074	-	-	4
SLX BR-M7100	1720-0811	1720-0802	1720-0759	1720-0776	1720-0773	1721-3074	-	-	4
XT (2014-)	1720-0811	1720-0802	1720-0759	1720-0776	1720-0773	1721-3074	-	-	4
XT BR-M785	1720-0811	1720-0802	1720-0759	1720-0776	1720-0773	1721-3074	-	-	4
XT BR-M8000	1720-0811	1720-0802	1720-0759	1720-0776	1720-0773	1721-3074	-	-	4
XT BR-M8100	1720-0811	1720-0802	1720-0759	1720-0776	1720-0773	1721-3074	-	-	4
XTR (11-18)	1720-0811	1720-0802	1720-0759	1720-0776	1720-0773	1721-3074	-	-	4
XTR BR-M9000	1720-0811	1720-0802	1720-0759	1720-0776	1720-0773	1721-3074	-	-	4
XTR BR-M9020	1720-0811	1720-0802	1720-0759	1720-0776	1720-0773	1721-3074	-	-	4
XTR BR-M985	1720-0811	1720-0802	1720-0759	1720-0776	1720-0773	1721-3074	-	-	4
XTR BR-M987	1720-0811	1720-0802	1720-0759	1720-0776	1720-0773	1721-3074	-	-	4
XTR BR-M988	1720-0811	1720-0802	1720-0759	1720-0776	1720-0773	1721-3074	-	-	4
105 BR-R7070	1720-0820	-	1720-0774	1720-0786	-	-	-	-	13
BR-RS305	1720-0820	-	1720-0774	1720-0786	-	-	-	-	13
BR-RS405	1720-0820	-	1720-0774	1720-0786	-	-	-	-	13
BR-RS505	1720-0820	-	1720-0774	1720-0786	-	-	-	-	13
BR-RS805	1720-0820	-	1720-0774	1720-0786	-	-	-	-	13
Dura Ace BR-R9170	1720-0820	-	1720-0774	1720-0786	-	-	-	-	13
GRX BR-RX400	1720-0820	-	1720-0774	1720-0786	-	-	-	-	13
GRX BR-RX810	1720-0820	-	1720-0774	1720-0786	-	-	-	-	13
Metrea BR-U5000	1720-0820	-	1720-0774	1720-0786	-	-	-	-	13
Tiagra BR-4770	1720-0820	-	1720-0774	1720-0786	-	-	-	-	13
Ultegra BR-R8070	1720-0820	-	1720-0774	1720-0786	-	-	-	-	13
XTR BR-M9100 2 pistoncini	1720-0820	-	1720-0774	1720-0786	-	-	-	-	13
Deore XT BR-M755	1720-0822	-	-	-	-	-	-	-	14
SRAM									
DB 1	1720-0812	1720-0803	1720-0763	1720-0794	-	-	-	-	5
DB 3	1720-0812	1720-0803	1720-0763	1720-0794	-	-	-	-	5
DB 5	1720-0812	1720-0803	1720-0763	1720-0794	-	-	-	-	5
X0	1720-0812	1720-0803	1720-0763	1720-0794	-	-	-	-	5
X7	1720-0812	1720-0803	1720-0763	1720-0794	-	-	-	-	5
X9	1720-0812	1720-0803	1720-0763	1720-0794	-	-	-	-	5
XX	1720-0812	1720-0803	1720-0763	1720-0794	-	-	-	-	5
G2 RSC	1720-0814	1720-0805	1720-0765	1720-0782	1720-0769	1721-3076	-	-	7
G2 Ultimate	1720-0814	1720-0805	1720-0765	1720-0782	1720-0769	1721-3076	-	-	7
Guide R	1720-0814	1720-0805	1720-0765	1720-0782	1720-0769	1721-3076	-	-	7
Guide RS	1720-0814	1720-0805	1720-0765	1720-0782	1720-0769	1721-3076	-	-	7
Guide RSC	1720-0814	1720-0805	1720-0765	1720-0782	1720-0769	1721-3076	-	-	7
Guide T	1720-0814	1720-0805	1720-0765	1720-0782	1720-0769	1721-3076	-	-	7
Guide Ultimate	1720-0814	1720-0805	1720-0765	1720-0782	1720-0769	1721-3076	-	-	7
Code R (2017)	1720-0817	1720-0806	1720-0767	1720-0781	1720-0764	1721-3075	-	-	10
Code RSC (2017)	1720-0817	1720-0806	1720-0767	1720-0781	1720-0764	1721-3075	-	-	10
Guide RE	1720-0817	1720-0806	1720-0767	1720-0781	1720-0764	1721-3075	-	-	10

TABELLA APPLICAZIONI PASTIGLIE FRENO continua alla pagina successiva.

I codici articolo in GRASSETTO MAGENTA sono novità 2023

- BICICLETTE ELETTRICHE
- ACCESSORI BICICLETTE
- COCKPIT
- TRASMISSIONE
- TELAIO E CORPO BICICLETTA
- SELLE E REGGISSELLA TELESCOPICI
- FRENI
- CERCHI E ACCESSORI
- SOSPENSIONI
- MOTORE ELETTRICO
- ILLUMINAZIONE
- ABBIGLIAMENTO PER CICLISTI
- CICLISMO PER BAMBINI
- ATTREZZI E MANUTENZIONE

BICICLETTE
ELETTRICHE



SHIMANO

TABELLA APPLICAZIONI PASTIGLIE FRENO (CONT)

MODELLO DI PINZA FRENO	MOTO-MASTER		GALFER	GALFER	GALFER	DP BRAKES	SHIMANO	SHIMANO	PARTS
	ORGANICA	SINTERIZZATA	STANDARD	ADVANCED	E-BIKE	SINTERIZZATA	RESINA	RESINA CON LAMELLA	EUROPE N. DI FORMA PASTIGLIA
SRAM (CONT)									
Apex 1 HRD	1720-0819	-	1720-0761	1720-0785	1720-0792	-	-	-	12
Force	1720-0819	-	1720-0761	1720-0785	1720-0792	-	-	-	12
Force 1 HRD	1720-0819	-	1720-0761	1720-0785	1720-0792	-	-	-	12
Force 22 HRD	1720-0819	-	1720-0761	1720-0785	1720-0792	-	-	-	12
HRD	1720-0819	-	1720-0761	1720-0785	1720-0792	-	-	-	12
Level TLM (-2018)	1720-0819	-	1720-0761	1720-0785	1720-0792	-	-	-	12
Level Ultimate (-2018)	1720-0819	-	1720-0761	1720-0785	1720-0792	-	-	-	12
Red 22	1720-0819	-	1720-0761	1720-0785	1720-0792	-	-	-	12
Red eTap (Mono-Bloc generazione 1)	1720-0819	-	1720-0761	1720-0785	1720-0792	-	-	-	12
Rival	1720-0819	-	1720-0761	1720-0785	1720-0792	-	-	-	12
Rival 1 HRD	1720-0819	-	1720-0761	1720-0785	1720-0792	-	-	-	12
Rival 22 HRD	1720-0819	-	1720-0761	1720-0785	1720-0792	-	-	-	12
S-700 HRD	1720-0819	-	1720-0761	1720-0785	1720-0792	-	-	-	12
9,0	1720-0822	-	-	-	-	-	-	-	14
DB	-	-	1720-0760	1720-0777	1720-0772	-	-	-	15
Level	-	-	1720-0760	1720-0777	1720-0772	-	-	-	15
Level T	-	-	1720-0760	1720-0777	1720-0772	-	-	-	15
Level TL	-	-	1720-0760	1720-0777	1720-0772	-	-	-	15
Level TLM (2019-)	-	-	1720-0760	1720-0777	1720-0772	-	-	-	15
Level Ultimate (2019-)	-	-	1720-0760	1720-0777	1720-0772	-	-	-	15
TEKTRO									
Aquila MD-M500	1720-0809	1720-0800	1720-0758	1720-0784	1720-0770	1721-3077	-	-	2
Aries MD-M300	1720-0809	1720-0800	1720-0758	1720-0784	1720-0770	1721-3077	-	-	2
Auriga HD-E500	1720-0809	1720-0800	1720-0758	1720-0784	1720-0770	1721-3077	-	-	2
Auriga HD-E520	1720-0809	1720-0800	1720-0758	1720-0784	1720-0770	1721-3077	-	-	2
Auriga HD-E525	1720-0809	1720-0800	1720-0758	1720-0784	1720-0770	1721-3077	-	-	2
Auriga HD-E530	1720-0809	1720-0800	1720-0758	1720-0784	1720-0770	1721-3077	-	-	2
Auriga HD-M290	1720-0809	1720-0800	1720-0758	1720-0784	1720-0770	1721-3077	-	-	2
Auriga HD-M291	1720-0809	1720-0800	1720-0758	1720-0784	1720-0770	1721-3077	-	-	2
Auriga HD-T525	1720-0809	1720-0800	1720-0758	1720-0784	1720-0770	1721-3077	-	-	2
Auriga HD-T530	1720-0809	1720-0800	1720-0758	1720-0784	1720-0770	1721-3077	-	-	2
Dorado HD-E715	1720-0809	1720-0800	1720-0758	1720-0784	1720-0770	1721-3077	-	-	2
Draco2 HD-M352	1720-0809	1720-0800	1720-0758	1720-0784	1720-0770	1721-3077	-	-	2
Gemini HD-M500	1720-0809	1720-0800	1720-0758	1720-0784	1720-0770	1721-3077	-	-	2
Gemini HD-M501	1720-0809	1720-0800	1720-0758	1720-0784	1720-0770	1721-3077	-	-	2
Gemini HD-M510	1720-0809	1720-0800	1720-0758	1720-0784	1720-0770	1721-3077	-	-	2
Gemini SL HD-M520	1720-0809	1720-0800	1720-0758	1720-0784	1720-0770	1721-3077	-	-	2
Gemini SL HD-M521	1720-0809	1720-0800	1720-0758	1720-0784	1720-0770	1721-3077	-	-	2
HDC 300	1720-0809	1720-0800	1720-0758	1720-0784	1720-0770	1721-3077	-	-	2
HDC 330 HD-M330	1720-0809	1720-0800	1720-0758	1720-0784	1720-0770	1721-3077	-	-	2
MD-M280	1720-0809	1720-0800	1720-0758	1720-0784	1720-0770	1721-3077	-	-	2
Mira MD-C400	1720-0809	1720-0800	1720-0758	1720-0784	1720-0770	1721-3077	-	-	2
MOTA	1720-0809	1720-0800	1720-0758	1720-0784	1720-0770	1721-3077	-	-	2
Orion HD-M725	1720-0809	1720-0800	1720-0758	1720-0784	1720-0770	1721-3077	-	-	2
Orion HD-M730	1720-0809	1720-0800	1720-0758	1720-0784	1720-0770	1721-3077	-	-	2
Orion SL HD-M740	1720-0809	1720-0800	1720-0758	1720-0784	1720-0770	1721-3077	-	-	2
Vela HD-T290	1720-0809	1720-0800	1720-0758	1720-0784	1720-0770	1721-3077	-	-	2
Volans HD-T710	1720-0809	1720-0800	1720-0758	1720-0784	1720-0770	1721-3077	-	-	2
HD-E725	1720-0810	1720-0801	1720-0762	1720-0778	1720-0766	1721-2994	1720-0827	1720-0828	3
HD-M735	1720-0810	1720-0801	1720-0762	1720-0778	1720-0766	1721-2994	1720-0827	1720-0828	3
HD-M745	1720-0810	1720-0801	1720-0762	1720-0778	1720-0766	1721-2994	1720-0827	1720-0828	3
HD-M750	1720-0810	1720-0801	1720-0762	1720-0778	1720-0766	1721-2994	1720-0827	1720-0828	3
HD-R310	1720-0820	-	1720-0774	1720-0786	-	-	-	-	13
TRP									
Dash Carbon	1720-0808	1720-0799	1720-0783	1720-0797	-	1721-3438	-	-	1
Dash Sport	1720-0809	1720-0800	1720-0758	1720-0784	1720-0770	1721-3077	-	-	2
HY/RD	1720-0809	1720-0800	1720-0758	1720-0784	1720-0770	1721-3077	-	-	2
Hylex	1720-0809	1720-0800	1720-0758	1720-0784	1720-0770	1721-3077	-	-	2
Spyke	1720-0809	1720-0800	1720-0758	1720-0784	1720-0770	1721-3077	-	-	2
Spyre	1720-0809	1720-0800	1720-0758	1720-0784	1720-0770	1721-3077	-	-	2
Spyre SLC	1720-0809	1720-0800	1720-0758	1720-0784	1720-0770	1721-3077	-	-	2
Quadiem	1720-0810	1720-0801	1720-0762	1720-0778	1720-0766	1721-2994	1720-0827	1720-0828	3
Quadiem SL	1720-0810	1720-0801	1720-0762	1720-0778	1720-0766	1721-2994	1720-0827	1720-0828	3
Slate T4	1720-0810	1720-0801	1720-0762	1720-0778	1720-0766	1721-2994	1720-0827	1720-0828	3

I codici articolo in GRASSETTO MAGENTA sono novità 2023

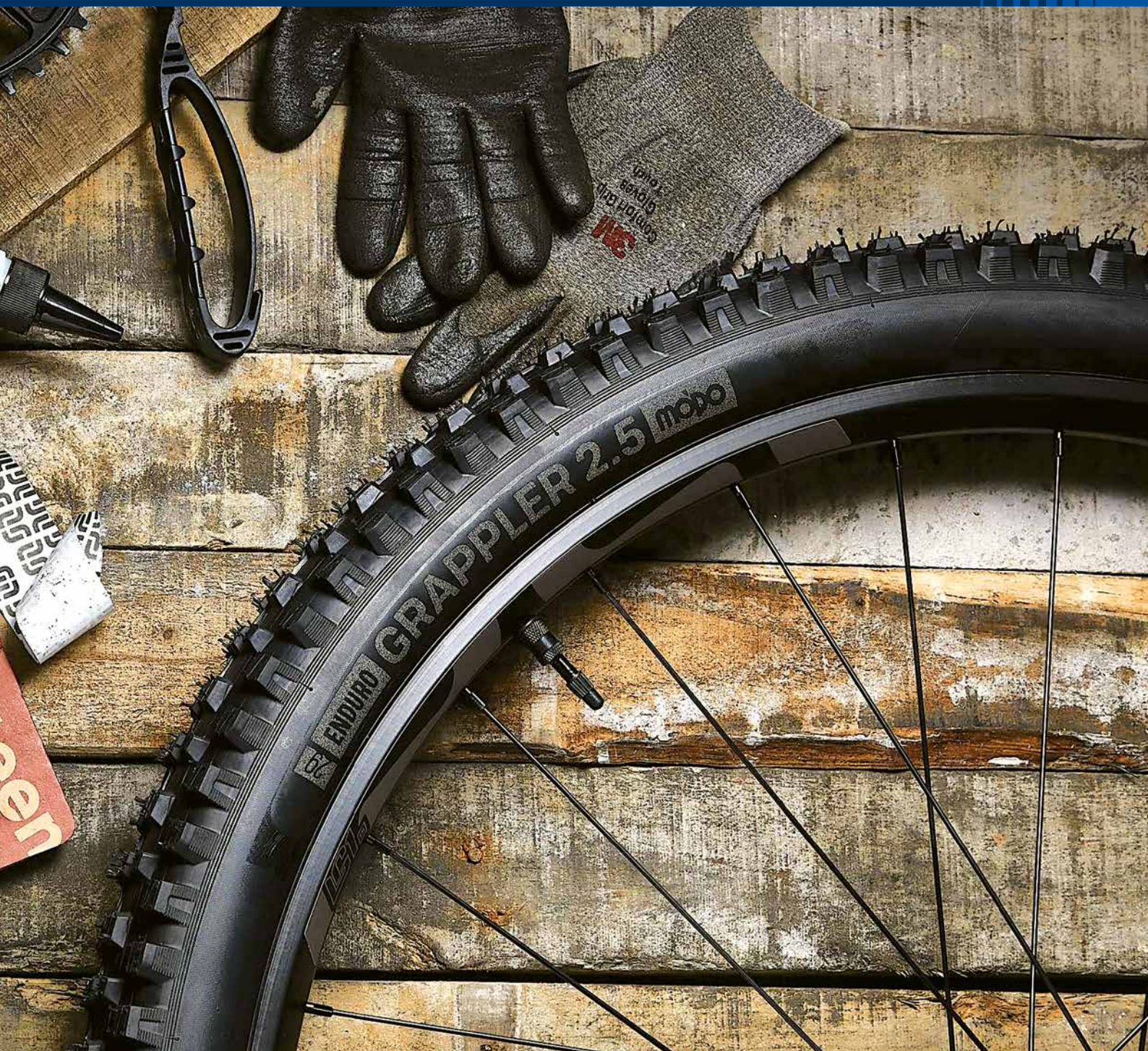

CERCHI E ACCESSORI

BICICLETTE
ELETRICHE

ACCESSORI
BICICLETTE

COCKPIT

TRASMISSIONE

TELAIO E
CORPO
BICICLETTA

SELLE E
REGGISELLA
TELESCOPICI

FRENI

CERCHI E
ACCESSORI

SOSPENSIONI

MOTORE
ELETRICO

ILLUMINAZIONE

ABBIGLIAMENTO
PER CICLISTI

CICLISMO
PER BAMBINI

ATTREZZI E
MANUTENZIONE

PNEUMATICI BICI CONTINENTAL

ADERENZA SUPERIORE PER ADATTARSI A TUTTI I TIPI DI TERRENO

L'approccio ingegneristico senza compromessi di Continental Tires attento alle esigenze dei guidatori ha portato alla creazione di cinque pneumatici unici per soddisfare le tue esigenze in fatto di terreno: duro e arido, sciolto, fango e praticamente tutto il resto. Ora puoi personalizzare gli pneumatici in base al percorso e al tuo stile di guida, dato che sono disponibili tre carcasse e diverse mescole.

CARCASSA

DOWNHILL (DH)

- La carcassa più resistente e durevole della gamma di pneumatici "gravity"
- Carcassa a due tele, 110 TPI, Apex, pronte per il Tubeless (TR)
- Gamma di utilizzo: Downhill, Freeride, Super Enduro ed Enduro pesante
- Raccomandazione di riferimento: Mountain bike full suspension classiche ed elettriche con corsa sospensione di 170-200 mm

ENDURO (END)

- Struttura robusta della carcassa monostrato con Apex per prevenire i morsi di serpente
- Carcassa monostrato, 110 TPI, Apex, tela aggiuntiva ProTection, pronti per il Tubeless (TR)
- Gamma di utilizzo: Bici Enduro e heavy trail
- Raccomandazione di riferimento: Mountain bike full suspension classiche ed elettriche con corsa sospensione di 150-170 mm

TRAIL (TR)

- Prestazioni paragonabili a quelle della carcassa Enduro per l'uso trail
- Carcassa monostrato, 60 TPI, tela aggiuntiva ProTection, pronti per il Tubeless (TR)
- Gamma di utilizzo: Per bici da tour e trail
- Raccomandazione di riferimento: Mountain bike full suspension classiche ed elettriche con corsa sospensione di 140-160 mm

MESCOLA

SUPERSOFT (SSOFT)

- La mescola con la migliore aderenza
- Soprattutto per i casi di utilizzo Downhill ed Enduro, dove l'obiettivo principale è la discesa
- Gli pneumatici dotati di questa mescola sono destinati ai ciclisti che puntano al 100% sull'aderenza, trazione e controllo
- Consigliata quando la bicicletta viene utilizzata principalmente per la discesa

SOFT (SOFT)

- Equilibrio tra rotolamento e aderenza
- Equilibrio tra aderenza e resistenza al rotolamento quando si è incentrati sulla gravità
- Elevata aderenza con una buona resistenza al rotolamento



Hydrotal

PNEUMATICI HYDROTAL

PERFETTI PER CONDIZIONI E TERRENI MISTI

- La carcassa è fatta appositamente per le discese ed è composta da una mescola super soft (SSOFT)
- Gli elementi del battistrada sono affusolati e supportati per ottenere un'elevata interazione tassello-suolo
- Vantaggio: aderenza elevata ed eccezionali proprietà di autopulizia
- Disegno del battistrada aperto per una perfetta interazione del battistrada su superfici sciolte

- Vantaggio: eccellente interazione battistrada-suolo e autopulizia
- Struttura di supporto e borchie della spalla disposte linearmente
- Vantaggio: elevata stabilità durante le curve aggressive e strette su superfici sciolte e fangose
- Tutti gli pneumatici sono pronti per il Tubeless (TR)
- Anima pieghevole (FS)

MISURE PNEUMATICO	PESO	ETRTO	DIAMETRO CERCHIO	COD. ART.
27,5x2,40	1220 g	60-584	27,5	0344-0096

MISURE PNEUMATICO	PESO	ETRTO	DIAMETRO CERCHIO	COD. ART.
29x2,40	1290 g	60-622	29	0344-0097

I codici articolo in GRASSETTO MAGENTA sono novità 2023



Kryptotal FR

PNEUMATICI KRYPTOTAL-FR

PERFETTI PER CONDIZIONI E TERRENI MISTI

- Grazie ai loro profili appositamente progettati, gli pneumatici Kryptotal-FR offrono le migliori prestazioni in manovre specifiche
- Il disegno del battistrada è specificamente progettato per le ruote anteriori
- Vantaggio: offre le migliori prestazioni per i requisiti specifici della ruota anteriore come la stabilità dello sprint, l'adattabilità e l'agilità

- Gli smussi ripidi e poco profondi sono ideali per l'uso su terreni misti e sciolti
- Vantaggio: offrono un equilibrio tra armonia, facilità di corsa e trasmissione della potenza
- Tutti gli pneumatici sono pronti per il Tubeless (TR)
- Anima pieghevole (FS)

MISURE PNEUMATICO	PESO	ETRTO	DIAMETRO CERCHIO	CARCASSA	MESCOLA	COD. ART.
27,5x2,40	1080 g	60-584	27,5	Enduro	Morbida	0344-0076
29x2,40	1125 g	60-622	29	Enduro	Morbida	0344-0077
27,5x2,40	1000 g	60-584	27,5	Trail	Endurance	0344-0078
29x2,40	1040 g	60-622	29	Trail	Endurance	0344-0079



Kryptotal RE

PNEUMATICI KRYPTOTAL-RE

PERFETTI PER CONDIZIONI E TERRENI MISTI

- Il disegno del battistrada è specificamente progettato per le ruote posteriori
- Vantaggio: fornisce le migliori prestazioni per la frenata specifica della ruota posteriore, la trazione e i requisiti di stabilità dello sprint
- L'equilibrio tra battistrada positivo e aree aperte consente le migliori prestazioni su terreni difficili
- Vantaggio: perfetto equilibrio tra aderenza, autopulizia, adattabilità e caratteristiche di corsa

- La combinazione di battistrada ripido e inclinato è ideale per terreni misti e sciolti
- Vantaggio: offrono un equilibrio tra armonia, facilità di corsa e trasmissione della potenza
- Tutti gli pneumatici sono pronti per il Tubeless (TR)
- Anima pieghevole (FS)

MISURE PNEUMATICO	PESO	ETRTO	DIAMETRO CERCHIO	CARCASSA	MESCOLA	COD. ART.
27,5x2,40	1080 g	60-584	27,5	Enduro	Morbida	0344-0080
29x2,40	1125 g	60-622	29	Enduro	Morbida	0344-0081
27,5x2,60	1220 g	65-584	27,5	Enduro	Morbida	0344-0082
29x2,60	1275 g	65-622	29	Enduro	Morbida	0344-0083
27,5x2,40	1000 g	60-584	27,5	Trail	Endurance	0344-0084
29x2,40	1040 g	60-622	29	Trail	Endurance	0344-0085
27,5x2,60	1100 g	65-584	27,5	Trail	Endurance	0344-0086
29x2,60	1200 g	65-622	29	Trail	Endurance	0344-0087

I codici articolo in GRASSETTO MAGENTA sono novità 2023

BICICLETTE
ELETTRICHE

ACCESSORI
BICICLETTE

COCKPIT

TRASMISSIONE

TELAIO E
CORPO
BICICLETTA

SELLE E
REGGISELLA
TELESCOPICI

FRENI

CERCHI E
ACCESSORI

SOSPENSIONI

MOTORE
ELETTRICO

ILLUMINAZIONE

ABBIGLIAMENTO
PER CICLISTI

CICLISMO
PER BAMBINI

ATTREZZI E
MANUTENZIONE

BICICLETTE
ELETTRICHE

ACCESSORI
BICICLETTE

COCKPIT

TRASMISSIONE

TELAIO E
CORPO
BICICLETTA

SELLE E
REGGISELLA
TELESCOPICI

FRENI

CERCHI E
ACCESSORI

SOSPENSIONI

MOTORE
ELETTRICO

ILLUMINAZIONE

ABBIGLIAMENTO
PER CICLISTI

CICLISMO
PER BAMBINI

ATTREZZI E
MANUTENZIONE



Argotal

COPERTONI ARGOTAL PERFETTI PER TERRENI SCIOLTI

- Alette della spalla dentellate e disposte linearmente con struttura di supporto per un'elevata stabilità, anche quando si percorrono le curve in modo aggressivo
- Vantaggio: elevata aderenza meccanica soprattutto su superfici sciolte
- Il design aperto del battistrada offre una perfetta interazione su superfici sciolte
- Vantaggio: buona auto-pulizia in condizioni di umidità e bagnato

- I denti centrali pronunciati sono dotati di smussi ripidi per ottenere un'aderenza meccanica attraverso l'interazione tra battistrada e superficie
- Vantaggio: aderenza eccezionale su superfici sciolte e miste
- Tutti gli pneumatici sono pronti per il Tubeless (TR)
- Anima pieghevole (FS)

MISURE PNEUMATICO	PESO	ETRTO	DIAMETRO CERCHIO	CARCASSA	MESCOLA	COD. ART.
27,5x2,40	1080 g	60-584	27,5	Enduro	Morbida	0344-0088
29x2,40	1220 g	60-622	29	Enduro	Morbida	0344-0089
27,5x2,60	1220 g	65-584	27,5	Enduro	Morbida	0344-0090
29x2,60	1290 g	65-622	29	Enduro	Morbida	0344-0091
27,5x2,40	1000 g	60-584	27,5	Trail	Endurance	0344-0092
29x2,40	1040 g	60-622	29	Trail	Endurance	0344-0093
27,5x2,60	1100 g	65-584	27,5	Trail	Endurance	0344-0094
29x2,60	1200 g	65-622	29	Trail	Endurance	0344-0095



Xynotal

PNEUMATICI XYNOTAL PERFETTI PER TERRENI DURI E ARIDI

- I chiodi della spalla disposti linearmente per transizioni prevedibili e morbide
- Vantaggio: assicurano un'elevata sicurezza e un limite prevedibile
- Il caratteristico disegno positivo del battistrada con numerose zone di contatto
- Vantaggio: offre una guida armoniosa e un'elevata aderenza su superfici dure e leggermente sciolte

- Gli smussi pronunciati nel senso di rotazione forniscono una guida armoniosa e fluida
- Vantaggio: una bassa resistenza al rotolamento e una migliore aderenza su superfici dure
- Tutti gli pneumatici sono pronti per il Tubeless (TR)
- Anima pieghevole (FS)

MISURE PNEUMATICO	PESO	ETRTO	DIAMETRO CERCHIO	CARCASSA	MESCOLA	COD. ART.
27,5x2,40	1080 g	60-584	27,5	Enduro	Morbida	0344-0072
29x2,40	1125 g	60-622	29	Enduro	Morbida	0344-0073
27,5x2,40	1000 g	60-584	27,5	Trail	Endurance	0344-0074
29x2,40	1040 g	60-622	29	Trail	Endurance	0344-0075

I codici articolo in GRASSETTO MAGENTA sono novità 2023



Grappler

PNEUMATICI GRAPPLER

- Progettati per una guida Enduro
- Il battistrada centrale, che comprende ampie spaziature, penetra terreni rocciosi e tecnici e distribuisce la pressione sui tasselli in modo uniforme sulla superficie dello pneumatico, con il risultato di un'aderenza straordinaria anche sulle rocce più ripide
- Il tassello intermedio produce una transizione fluida verso i tasselli laterali ad alta aderenza

- I lati a "fisarmonica" consentono ai tasselli laterali di adattarsi a terreni irregolari e difficili
- Per il controllo su terreni aggressivi, asciutti o bagnati
- Elevata efficienza con la miscela Endurance
- La miscela Enduro ha una carcassa in nylon a due strati, TPI 120, Apex EN e cintura in nylon sotto il battistrada

DIMENSIONI

27,5x2,5

COD. ART.

0344-0102

DIMENSIONI

29x2,5

COD. ART.

0344-0103



Zeppelin

PNEUMATICI ZEPPELIN

- Disponibili con miscela per Enduro e Trail
- Concepiti per le biciclette elettriche "mullet"; il battistrada e la carcassa offrono aderenza e supporto a una pressione di gonfiaggio minore
- I tasselli sono distanziati per creare una pressione uniforme e una minore usura e pressione, quindi questi pneumatici offrono la perfetta combinazione di prestazioni e longevità che ci si aspetta dalle moderne biciclette elettriche
- Ampio volume e* spec. design per biciclette elettriche

- Scelta tra diverse carcasse rinforzate
- Miscela ad alta efficienza per una migliore resistenza all'usura e una maggiore durata della batteria
- Lo pneumatico con miscela trail ha una carcassa monostrato in nylon da 72 TPI, un inserto tubeless e una cintura in nylon sotto il battistrada
- La miscela Enduro ha una carcassa in nylon a due strati da 120 TPI, Apex EN e cintura in nylon sotto il battistrada

DIMENSIONI

27,5x2,7 Enduro

COD. ART.

0344-0100

DIMENSIONI

27,5x2,7 Trail

COD. ART.

0344-0101

I codici articolo in **GRASSETTO MAGENTA** sono novità 2023

BICICLETTE
ELETRICHE

ACCESSORI
BICICLETTE

COCKPIT

TRASMISSIONE

TELAIO E
CORPO
BICICLETTA

SELLE E
REGGISELLA
TELESCOPICI

FRENI

CERCHI E
ACCESSORI

SOSPENSIONI

MOTORE
ELETRICO

ILLUMINAZIONE

ABBIGLIAMENTO
PER CICLISTI

CICLISMO
PER BAMBINI

ATTREZZI E
MANUTENZIONE



BICICLETTE
ELETTRICHE

ACCESSORI
BICICLETTE

COCKPIT

TRASMISSIONE

TELAIO E
CORPO
BICICLETTA

SELLE E
REGGISELLA
TELESCOPICI

FRENI

CERCHI E
ACCESSORI

SOSPENSIONI

MOTORE
ELETTRICO

ILLUMINAZIONE

ABBIGLIAMENTO
PER CICLISTI

CICLISMO
PER BAMBINI

ATTREZZI E
MANUTENZIONE

SCORPION E-MTB

- La miscela SmartGRIP+ assicura alle e-MTB una resistenza specifica alla foratura e il massimo grip in condizioni asciutte e umide
- Nylon multitelata da 60 TPI nylon per una maggiore affidabilità e maneggevolezza
- Carcassa HyperWALL specifica per e-MTB con molteplici inserti protettivi per una migliore maneggevolezza e protezione alle forature a bassa pressione di gonfiaggio
- Tecnologia tubeless TLR progettata per un facile montaggio e stabilità ai fianchi della gomma
- Protezione del battistrada e dei lati contro la foratura
- Fianco nero
- Tubeless



Scorpion E-MTB

SCORPION E-MTB M

- Indicato in ambito trail ove il terreno può variare, ma la velocità rimane il fattore chiave
- Battistrada dal profilo medio per guidare in modo veloce e sicuro su una varietà di terreni

SCORPION E-MTB R

- Perfetto pneumatico posteriore con battistrada dal profilo medio per una maggiore trazione e durata per prestazioni senza compromessi su un'ampia gamma di terreni

SCORPION E-MTB S

- È la scelta migliore per qualsiasi percorso impegnativo in cui il terreno è morbido e grip e affidabilità sono fattori fondamentali
- Un battistrada dal profilo alto e altamente spazioso penetra e incide qualsiasi tipo di terreno morbido

DIMENSIONI	LARGHEZZA	DIAMETRO	TALLONE	PESO (G)	COD. ART.
E-MTB M					
27.5x2.6	65	584	Ripiegabile	950	0344-0110
29x2.6	65	622	Ripiegabile	950	0344-0111
E-MTB R POSTERIORE					
27.5x2.6	65	584	Ripiegabile	1230	0344-0112
27.5x2.8	70	584	Ripiegabile	1250	0344-0113
29x2.6	65	622	Ripiegabile	1315	0344-0114
E-MTB S					
27.5x2.6	65	584	Ripiegabile	950	0344-0115
29x2.6	65	622	Ripiegabile	950	0344-0116



Enduro M

Enduro R

Enduro S

PNEUMATICI SCORPION ENDURO

- Uno pneumatico speciale che trasmette prestazioni costanti nel tempo e un comportamento prevedibile lungo l'intero ciclo di vita
- La miscela SmartGRIP Gravity è l'opzione racing-ready della gamma Scorpion™ MTB, una formulazione derivata dal know-how decennale nel motorcross e dai preziosi consigli degli ex campioni del mondo di downhill
- Miscela SmartGrip Gravity: più morbida, resistente agli strappi, maggior grip in ogni condizione meteo, ottima tenuta e controllo ad alte velocità, formulazione monomiscela
- HardWall è una carcassa rinforzata per MTB che presenta una protezione dei fianchi oltre a un inserto in gomma dura al di sopra del fianco rendendo la struttura capace di gestire le applicazioni più aggressive
- I rinforzi multipli integrati nella carcassa consentono un supporto solido quando si guida a basse pressioni di gonfiaggio, specialmente grazie allo spesso inserto in gomma che gestisce carichi di peso elevati e impedisce pizzicature
- Il risultato è una carcassa per mountain bike da 60 TPI, molto stabile alle basse pressioni di gonfiaggio, che aumenta la sua affidabilità e qualità della corsa
- La carcassa HardWall è pensata appositamente per trail ed Enduro

ENDURO M

- Scorpion™ Enduro M è la gomma da enduro più versatile della gamma Pirelli, progettata per ogni tipo di uso: dall'allenamento giornaliero su trail locali fino al week-end di gara

ENDURO R

- Scorpion™ Enduro R è il pneumatico posteriore perfetto se abbinato con uno Scorpion™ Enduro M anteriore

ENDURO S

- Scorpion™ Enduro S è la scelta migliore per qualsiasi Enduro con terreno morbido dove grip e affidabilità sono fattori fondamentali

DIMENSIONI	LARGHEZZA	DIAMETRO	TALLONE	PESO (G)	COD. ART.
ENDURO M					
27.5x2.60	65	584	Ripiegabile	1100	0344-0104
29x2.60	65	622	Ripiegabile	1100	0344-0105
ENDURO R (POSTERIORE)					
27.5x2.60	65	584	Ripiegabile	940	0344-0106
29x2.60	65	622	Ripiegabile	1080	0344-0107
ENDURO S					
27.5x2.60	65	584	Ripiegabile	980	0344-0108
29x2.60	65	622	Ripiegabile	1100	0344-0109

I codici articolo in GRASSETTO MAGENTA sono novità 2023



E-Wild anteriore/posteriore



E-WILD

LINEA COMPETITION

- Extra grip grazie a E-Gum-X, una nuova mescola comprendente gomme laterali e centrali progettate per ottimizzare l'aderenza e con il disegno del battistrada delle gamme Enduro per una trazione migliore
- Migliore protezione grazie alla tecnologia "Gravity Shield" utilizzata nelle competizioni Enduro
- Alto chilometraggio: uno strato interno e una gomma centrale perfezionano le prestazioni e la resistenza al rotolamento, riducendo il consumo di energia

- Pneumatico progettato specificamente per il montaggio anteriore con grip eccezionale
- Ottimale se si combinano pneumatico anteriore e posteriore della stessa gamma
- Compatibile con biciclette elettriche, tecnologia E-Gum X, risparmio della batteria, "Gravity Shield"
- Tubeless

DESCRIZIONE	APPLICAZIONI	DIMENSIONI - IMPERIALI	DIMENSIONI - ETRTO	LINEA DELLO PNEUMATICO	TIPO DI TERRENO	TECNOLOGIA DELLA GOMMA	TALLONE	TT/TL	POSIZIONE	COD. ART.
GUM-X										
E-Wild	Enduro, biciclette elettriche	27,5x2,60	66-584	Linea Competition	Compatto, misto	Gum-X, tripla mescola	Ripiegabile	Tubeless	Anteriore	0344-0033
E-Wild	Enduro, biciclette elettriche	27,5x2,80	71-584	Linea Competition	Compatto, misto	Gum-X, tripla mescola	Ripiegabile	Tubeless	Anteriore	0344-0008
E-Wild	Enduro, biciclette elettriche	27,5x2,60	66-584	Linea Competition	Compatto, misto	Gum-X, tripla mescola	Ripiegabile	Tubeless	Posteriore	0344-0034
E-Wild	Enduro, biciclette elettriche	27,5x2,80	71-584	Linea Competition	Compatto, misto	Gum-X, tripla mescola	Ripiegabile	Tubeless	Posteriore	0344-0002
E-Wild	Enduro, biciclette elettriche	29x2,60	66-622	Linea Competition	Compatto, misto	Gum-X, tripla mescola	Ripiegabile	Tubeless	Anteriore	0344-0001
E-Wild	Enduro, biciclette elettriche	29x2,60	66-622	Linea Competition	Compatto, misto	Gum-X, tripla mescola	Ripiegabile	Tubeless	Posteriore	0344-0131



Wild Enduro Gum-X anteriore/posteriore



WILD ENDURO

GUM-X LINEA COMPETITION

- Vai dove vuoi con il tuo pneumatico anteriore specializzato
- Più velocità con un profilo del battistrada progettato per la ruota anteriore; il design dei tasselli offre la massima progressività, versatilità di terreni e massima aderenza di frenata
- Più aderenza grazie alla gomma Gum-X 3D di nuova generazione con rigidità ridotta per un migliore controllo direzionale e una versatilità di terreni eccellente in estate e in inverno
- Più robustezza grazie alla carcassa "Gravity Shield" leggera e robusta da 3 X 60 TPI adatta alla pratica Enduro più esigente e al rinforzo ad alta densità
- Tubeless

DESCRIZIONE	APPLICAZIONI	DIMENSIONI - IMPERIALI	DIMENSIONI - ETRTO	LINEA DELLO PNEUMATICO	TIPO DI TERRENO	TECNOLOGIA DELLA GOMMA	TALLONE	TT/TL	POSIZIONE	COD. ART.
GUM-X3D										
Wild Enduro	Enduro	27,5x2,60	66-584	Linea Competition	Misto	GUM-X 3D	Ripiegabile	Tubeless	Anteriore	0344-0127
Wild Enduro	Enduro	27,5x2,80	71-584	Linea Competition	Misto	GUM-X 3D	Ripiegabile	Tubeless	Anteriore	0344-0128
Wild Enduro	Enduro	27,5x2,60	66-584	Linea Competition	Compatto, misto	GUM-X 3D	Ripiegabile	Tubeless	Posteriore	0344-0129
Wild Enduro	Enduro	27,5x2,80	71-584	Linea Competition	Compatto, misto	GUM-X 3D	Ripiegabile	Tubeless	Posteriore	0344-0130
Wild Enduro	Enduro	29x2,40	61-622	Linea Competition	Misto	GUM-X 3D	Ripiegabile	Tubeless	Anteriore	0344-0009
Wild Enduro	Enduro	29x2,40	61-622	Linea Competition	Compatto, misto	GUM-X 3D	Ripiegabile	Tubeless	Posteriore	0344-0010

I codici articolo in GRASSETTO MAGENTA sono novità 2023



BICICLETTE
ELETTRICHE

ACCESSORI
BICICLETTE

COCKPIT

TRASMISSIONE

TELAIO E
CORPO
BICICLETTA

SELLE E
REGGISELLA
TELESCOPICI

FRENI

CERCHI E
ACCESSORI

SOSPENSIONI

MOTORE
ELETTRICO

ILLUMINAZIONE

ABBIGLIAMENTO
PER CICLISTI

CICLISMO
PER BAMBINI

ATTREZZI E
MANUTENZIONE

WILD ENDURO RACING LINE

WILD ENDURO MAGI-X DH RACING LINE

- Per coloro che sono alla ricerca di un'aderenza vincente
- La MICHELIN® Enduro Racing Line è progettata per eccellere su tutti i tipi di terreno; specificamente progettata per l'anteriore; può essere anche montata al posteriore per avere ancora più grip
- L'unione del battistrada MICHELIN® Wild Enduro Front, della mescola Magi-X-DH e della carcassa Down Hill Shield permette il massimo grip su qualsiasi tipo di terreno
- Maggiore robustezza grazie alla sua carcassa Down Hill Shield con doppio rinforzo e al rinforzo anti foratura, che permettono un eccellente controllo anche a bassa pressione
- 4 X 55 TPI
- Tecnologia Magi-X DH
- Tecnologia Down Hill Shield
- Tubeless



Wild Enduro Magi-X anteriore / posteriore

DESCRIZIONE	APPLICAZIONI	DIMENSIONI - IMPERIALI	DIMENSIONI - ETRTO	LINEA DELLO PNEUMATICO	TIPO DI TERRENO	TECNOLOGIA DELLA GOMMA	TALLONE	TT/TL	POSIZIONE	COD. ART.
MAGI-X DH										
Wild Enduro	Enduro	29x2,40	61-622	Racing Line	Misto	Magi-X DH	Ripiegabile	Tubeless	Anteriore	0344-0117
Wild Enduro	Enduro	29x2,40	61-622	Linea Racing	Compatto, misto	Magi-X DH	Ripiegabile	Tubeless	Posteriore	0344-0118

WILD ENDURO

WILD ENDURO MAGI-X² LINEA COMPETITION

- Sviluppato specificamente per l'anteriore per i più esperti, con migliore grip ad alte velocità
- Più velocità grazie a un profilo del battistrada progettato per la ruota anteriore; il design dei tasselli offre la massima progressività di terreni e terreni
- Più grip grazie alla nuova mescola di gomma con tecnologia MAGI-X² che offre il massimo grip in frenata, in piega in curva e in qualsiasi condizione (asciutto/ bagnato, caldo/freddo)
- Più robustezza grazie alla carcassa leggera e robusta con tecnologia Gravity Shield 3 x 60 TPI, adatta alla pratica Enduro e ai rinforzi ad alta densità, per i ciclisti più esperti grazie alla nuova miscela in gomma
- Tubeless



Wild Enduro Magi-X² anteriore

DESCRIZIONE	APPLICAZIONI	DIMENSIONI - IMPERIALI	DIMENSIONI - ETRTO	LINEA DELLO PNEUMATICO	TIPO DI TERRENO	TECNOLOGIA DELLA GOMMA	TALLONE	TT/TL	POSIZIONE	COD. ART.
MAGI-X²										
Wild Enduro	Enduro	29x2,40	61-622	Linea Competition	Misto	Magi-X ²	Ripiegabile	Tubeless	Anteriore	0344-0144

JET XC² LINEA RACING

- Lo pneumatico da corsa MICHELIN® XC di nuova generazione che offre accelerazione e slancio
- Lo pneumatico MICHELIN® JET XC² offre più velocità grazie al disegno del battistrada semi-slick (rispetto al MICHELIN® Force XC² e al MICHELIN® Wild XC linea Racing)
- La mescola MICHELIN® Gum-X offre efficienza di rotolamento e ottimizza la trazione
- La carcassa MICHELIN® Cross Shield² offre una protezione supplementare contro le pizzicature e resistenza ai danni del battistrada e dei fianchi
- 2 X 150 TP
- Tubeless



Jet XC² anteriore/posteriore

DESCRIZIONE	APPLICAZIONI	DIMENSIONI - IMPERIALI	DIMENSIONI - ETRTO	LINEA DELLO PNEUMATICO	TIPO DI TERRENO	TECNOLOGIA DELLA GOMMA	TALLONE	TT/TL	POSIZIONE	COD. ART.
JET XC²										
Jet XC ²	Cross Country	29x2,25	57-622	Linea Racing	Compatto	Gum-X	Ripiegabile	Tubeless	Anteriore/ posteriore	0344-0120

I codici articolo in GRASSETTO MAGENTA sono novità 2023



FORCE XC²

LINEA RACING

- La nuova generazione di pneumatici da corsa MICHELIN® XC offre rapidità e facilità di maneggevolezza, in qualsiasi condizione
- Lo pneumatico MICHELIN® FORCE XC² migliora il controllo in un'ampia gamma di condizioni di guida grazie al nuovo disegno del battistrada con tasselli più alti e distanziati
- La miscela MICHELIN® Gum-X offre efficienza di rotolamento e ottimizza la trazione
- La carcassa La MICHELIN® Cross Shield2 offre una protezione supplementare contro le pizzicature e resistenza ai danni del battistrada e dei fianchi
- 2 X 150 TPI
- Tubeless



Force XC² anteriore/posteriore

DESCRIZIONE	APPLICAZIONI	DIMENSIONI - IMPERIALI	DIMENSIONI - ETRTO	LINEA DELLO PNEUMATICO	TIPO DI TERRENO	TECNOLOGIA DELLA GOMMA	TALLONE	TT/TL	POSIZIONE	COD. ART.
FORCE XC²										
Force XC ²	Cross Country	29x2,25	57-622	Racing Line	Misto	Gum-X	Ripiegabile	Tubeless	Anteriore/posteriore	0344-0119

WILD XC

LINEA PERFORMANCE

- Pneumatico MICHELIN® Cross-Country con una sicurezza che aumenta l'aderenza
- Progettato per divertirsi sui percorsi fuori dai sentieri battuti; massima aderenza su terreni morbidi e misti, grazie ai tasselli molto distanziati e alla tecnologia MICHELIN® Gum-X
- Carcassa leggera e robusta grazie a 3 X 60 TPI con protezione dalla foratura garantita dallo strato in fibra ad alta densità sotto il battistrada



Wild XC anteriore/posteriore

DESCRIZIONE	APPLICAZIONI	DIMENSIONI - IMPERIALI	DIMENSIONI - ETRTO	LINEA DELLO PNEUMATICO	TIPO DI TERRENO	TECNOLOGIA DELLA GOMMA	TALLONE	TT/TL	POSIZIONE	COD. ART.
WILD XC										
Wild XC	Cross Country	29x2,25	57-622	Racing Line	Morbida	Gum-X	Ripiegabile	Tubeless	Anteriore/posteriore	0344-0121
Wild XC	Cross Country	29x2,35	60-622	Racing Line	Morbida	Gum-X	Ripiegabile	Tubeless	Anteriore/posteriore	0344-0122

FORCE AM

FORCE AM

LINEA COMPETITION/PERFORMANCE

- Lo pneumatico più agile AM: controllo sulla sterzata ottimale per corse esigenti
- Miscela aderente: gomma su due lati per un'aderenza incredibile che ti permetterà di scatenarti con la tecnologia Gum-X 3D
- Mix robusto e durevole per corse su trail e all-mountain con una carcassa 3 X 60 TPI e un rinforzo ad alta densità grazie alla tecnologia Trail Shield
- Alto chilometraggio: grazie alla perfetta unione del nuovo battistrada e di una miscela in gomma completamente nuova per una maggiore durata
- Tubeless



Force AM anteriore/posteriore

DESCRIZIONE	APPLICAZIONI	DIMENSIONI - IMPERIALI	DIMENSIONI - ETRTO	LINEA DELLO PNEUMATICO	TIPO DI TERRENO	TECNOLOGIA DELLA GOMMA	TALLONE	TT/TL	POSIZIONE	COD. ART.
FORCE AM										
Force AM	All Mountain, biciclette elettriche	29x2,25	57-622	Linea Competition	Misto, morbido	Gum-X	Ripiegabile	Tubeless	Anteriore/posteriore	0344-0123
Force AM	All Mountain, biciclette elettriche	27,5x2,60	66-584	Linea Performance	Compatto, misto	-	Ripiegabile	Tubeless	Anteriore/posteriore	0344-0132
Force AM	All Mountain, biciclette elettriche	27,5x2,80	71-584	Linea Performance	Compatto, misto	-	Ripiegabile	Tubeless	Anteriore/posteriore	0344-0133
Force AM	All Mountain, biciclette elettriche	29x2,35	58-622	Linea Performance	Compatto, misto	-	Ripiegabile	Tubeless	Anteriore/posteriore	0344-0134

I codici articolo in GRASSETTO MAGENTA sono novità 2023

BICICLETTE ELETTRICHE

ACCESSORI BICICLETTE

COCKPIT

TRASMISSIONE

TELAIO E CORPO BICICLETTA

SELLE E REGGISSELLA TELESCOPICI

FRENI

CERCHI E ACCESSORI

SOSPENSIONI

MOTORE ELETTRICO

ILLUMINAZIONE

ABBIGLIAMENTO PER CICLISTI

CICLISMO PER BAMBINI

ATTREZZI E MANUTENZIONE



BICICLETTE
ELETTRICHE

ACCESSORI
BICICLETTE

COCKPIT

TRASMISSIONE

TELAIO E
CORPO
BICICLETTA

SELLE E
REGGISELLA
TELESCOPICI

FRENI

CERCHI E
ACCESSORI

SOSPENSIONI

MOTORE
ELETTRICO

ILLUMINAZIONE

ABBIGLIAMENTO
PER CICLISTI

CICLISMO
PER BAMBINI

ATTREZZI E
MANUTENZIONE

FORCE AM²

FORCE AM²

- Uno pneumatico veloce per terreni duri
- Uno pneumatico specialista per terreni duri e misti, che ottimizza l'efficienza per l'utilizzo all-mountain
- Un disegno del battistrada che riduce la resistenza al rotolamento; unito alla tecnologia Gum-X, offre un grip ottimale su terreni duri
- Tecnologia Gum-X, tecnologia "Gravity Shield", compatibile per biciclette elettriche
- 3 X 60 TPI
- Tubeless



Force AM² anteriore/posteriore

DESCRIZIONE	APPLICAZIONI	DIMENSIONI - IMPERIALI	DIMENSIONI - ETRTO	LINEA DELLO PNEUMATICO	TIPO DI TERRENO	TECNOLOGIA DELLA GOMMA	TALLONE	TT/TL	POSIZIONE	COD. ART.
FORCE AM²										
Force AM ²	All Mountain, biciclette elettriche	27,5x2,40	61-584	Linea Competition	Compatto, misto	Gum-X	Ripiegabile	Tubeless	Anteriore/posteriore	0344-0124
Force AM ²	All Mountain, biciclette elettriche	27,5x2,60	66-584	Linea Competition	Compatto, misto	Gum-X	Ripiegabile	Tubeless	Anteriore/posteriore	0344-0027
Force AM ²	All Mountain, biciclette elettriche	29x2,40	61-622	Linea Competition	Compatto, misto	Gum-X	Ripiegabile	Tubeless	Anteriore/posteriore	0344-0028
Force AM ²	All Mountain, biciclette elettriche	29x2,60	66-622	Linea Competition	Compatto, misto	Gum-X	Ripiegabile	Tubeless	Anteriore/posteriore	0344-0029

WILD AM

WILD AM

LINEA COMPETITION/PERFORMANCE

LINEA COMPETITION:

- Per l'uso in competizioni, offre grip e performance sui terreni misti e morbidi. Gum-X 3D: nuova generazione di gomma ad alte prestazioni che presenta un mix di tre mescole di gomma differenti: race, traction e grip
- Trail Shield: carcassa rinforzata di nuova generazione per una maggiore robustezza (3 X 60 TPI) per una corsa più coinvolgente
- Tubeless



Wild AM anteriore/posteriore

LINEA PERFORMANCE:

- Più protezione grazie alla tecnologia "Bead to Bead Protection" che ottimizza la resistenza alla foratura
- Il battistrada è più aderente e l'altezza dei tasselli è progettata appositamente per l'uso anteriore
- Trail Shield: carcassa rinforzata di nuova generazione per una maggiore robustezza (3 X 30 TPI) per una corsa più coinvolgente
- Tubeless

DESCRIZIONE	APPLICAZIONI	DIMENSIONI - IMPERIALI	DIMENSIONI - ETRTO	LINEA DELLO PNEUMATICO	TIPO DI TERRENO	TECNOLOGIA DELLA GOMMA	TALLONE	TT/TL	POSIZIONE	COD. ART.
WILD AM										
Wild AM	All Mounting, biciclette elettriche	27,5x2,80	71-584	Linea Competition	Misto, morbido	Gum-X 3D	Ripiegabile	Tubeless	Anteriore/posteriore	0344-0125
Wild AM	All Mounting, biciclette elettriche	27,5x2,60	66-584	Linea Performance	Misto, morbido	-	Ripiegabile	Tubeless	Anteriore/posteriore	0344-0135
Wild AM	All Mounting, biciclette elettriche	27,5x2,80	71-584	Linea Performance	Misto, morbido	-	Ripiegabile	Tubeless	Anteriore/posteriore	0344-0136

WILD AM²

WILD AM²

LINEA COMPETITION

- Per un'aderenza extra su terreni misti e morbidi, mantenendo l'efficienza necessaria per l'all-mountain
- Il disegno del battistrada MICHELIN® Wild AM² unito alla tecnologia Gum-X permette di ottenere un elevatissimo grip in curva e un'eccellente performance in frenata
- Carcassa "Gravity Shield" leggera e robusta studiata per una durata extra
- 3 X 60 TPI
- Tubeless



Wild AM² anteriore/posteriore

DESCRIZIONE	APPLICAZIONI	DIMENSIONI - IMPERIALI	DIMENSIONI - ETRTO	LINEA DELLO PNEUMATICO	TIPO DI TERRENO	TECNOLOGIA DELLA GOMMA	TALLONE	TT/TL	POSIZIONE	COD. ART.
WILD AM²										
Wild AM ²	All Mountain, biciclette elettriche	27,5x2,40	61-584	Linea Competition	Misto, morbido	Gum-X	Ripiegabile	Tubeless	Anteriore/posteriore	0344-0126
Wild AM ²	All Mountain, biciclette elettriche	27,5x2,60	66-584	Linea Competition	Misto, morbido	Gum-X	Ripiegabile	Tubeless	Anteriore/posteriore	0344-0030
Wild AM ²	All Mountain, biciclette elettriche	29x2,40	61-622	Linea Competition	Misto, morbido	Gum-X	Ripiegabile	Tubeless	Anteriore/posteriore	0344-0031
Wild AM ²	All Mountain, biciclette elettriche	29x2,60	66-622	Linea Competition	Misto, morbido	Gum-X	Ripiegabile	Tubeless	Anteriore/posteriore	0344-0032

I codici articolo in GRASSETTO MAGENTA sono novità 2023



CAMERA D'ARIA PER BICICLETTA MTB CONTITUBE

- Camera d'aria Continental Standard per pneumatici di MTB
- La camera d'aria è realizzata in butile (gomma sintetica)

0356-0022



DESCRIZIONE

27,5" - 65-584 -> 70-584

COD. ART.

0356-0022¹

¹ Utilizza valvola Sclaverand.



SCORPION SMARTUBE

- Scorpion SmartTUBE è la camera d'aria da mountain bike che sfrutta tutte le caratteristiche innovative del TPU (poliuretano termoplastico), una formulazione specifica per i biker che cercano il miglior rapporto tra resistenza alle forature, peso e ingombro
- SmartTUBE è una camera d'aria unica nel suo genere: peso e volume ridotti, con un'affidabilità molto elevata. Queste caratteristiche non sono presenti nelle camere d'aria equivalenti in butile
- È la soluzione perfetta per i ciclisti che affrontano percorsi marathon e trail e sono alla ricerca di una camera di ricambio leggera, resistente e compatta
- Per larghezze pneumatico di 2,2" - 2,6"
- Peso 27,5": 95 g
- Peso 29": 100 g

0356-0031



DESCRIZIONE

Per ruote da 27,5" (non compatibile con freni con montaggio su cerchio)

COD. ART.

0356-0031

Per ruote da 29" (non compatibile con freni con montaggio su cerchio)

0356-0032



CAMERE D'ARIA PER BICICLETTA AIRCOMP

- Le camere d'aria Aircomp presentano una maggiore resistenza alle forature per il mantenimento della pressione, persino sui percorsi più impegnativi
- Realizzate in butile di alta qualità, maggiore tenuta e resistenza
- Più spesse e resistenti alle pizzicature

PROTEK MAX

- La migliore garanzia per mantenere gli pneumatici gonfi più a lungo
- Pressione garantita: la combinazione di liquido sigillante e butile garantisce un mantenimento di pressione eccellente
- Resistenza alle forature: grazie a un liquido sigillante interno e al design speciale

AIRSTOP

- Mantenimento efficace di pressione grazie all'uso di butile
- Resistenza: migliore resistenza alle forature

0356-0033



DESCRIZIONE	DIMENSIONI - IMPERIALI	DIMENSIONI - ETRTO	LINEA	TIPO VALVOLA	POSIZIONE	COD. ART.
CAMERE D'ARIA						
Aircomp	29 X 1,85 / 2,40	47 / 61-622	Linea Competition	Presta 48 mm	Anteriore/posteriore	0356-0033
Protek Max	29 X 1,85 / 2,40	47 / 61-622	Linea Competition	Presta 48 mm	Anteriore/posteriore	0356-0034
Protek Max	27,5 X 2,45 / 3,00	62 / 77-584	Linea Competition	Presta 48 mm	Anteriore/posteriore	0356-0035
Airstop	29 X 1,85 / 2,40	47 / 61-622	Linea Access	Presta 48 mm	Anteriore/posteriore	0356-0036
Airstop	27,5 X 1,85 / 2,40	47 / 61-584	Linea Access	Presta 48 mm	Anteriore/posteriore	0356-0037

I codici articolo in GRASSETTO MAGENTA sono novità 2023

BICICLETTE
ELETTRICHE

ACCESSORI
BICICLETTE

COCKPIT

TRASMISSIONE

TELAIO E
CORPO
BICICLETTA

SELLE E
REGGISELLA
TELESCOPICI

FRENI

CERCHI E
ACCESSORI

SOSPENSIONI

MOTORE
ELETTRICO

ILLUMINAZIONE

ABBIGLIAMENTO
PER CICLISTI

CICLISMO
PER BAMBINI

ATTREZZI E
MANUTENZIONE

BICICLETTE
ELETTRICHE

AIRMOUSSE

CAMERE D'ARIA PER MTB MOUSSE EXPERIENCE

- Le mousse per biciclette sono pensate per proteggere il cerchio
- Permettono ai ciclisti di avere una pressione inferiore negli pneumatici per garantire stabilità e aderenza ottimali
- La schiuma riempie lo pneumatico fino all'80% e lo mantiene in posizione anche in caso di foratura
- In caso di foratura, il ciclista sarà in grado di terminare la propria corsa grazie alla stabilità con l'insero in schiuma
- Vendita singola

0350-0766

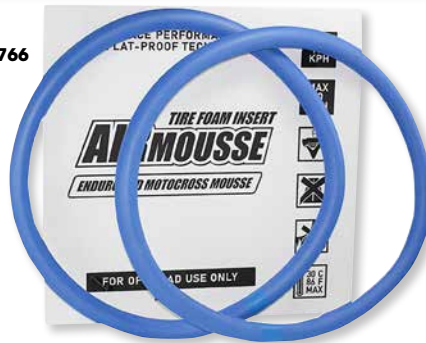

DIMENSIONI CERCHIO	DIAMETRO	LARGHEZZA PNEUMATICO	PESO (G)	COD. ART.
27,5	ø35	2,10/2,20	70	0350-0766
27,5	ø45	2,30/2,40	110	0350-0768
27,5	ø50	2,50/2,60	150	0350-0770
27,5	ø55	2,80	185	0350-0772

DIMENSIONI CERCHIO	DIAMETRO	LARGHEZZA PNEUMATICO	PESO (G)	COD. ART.
29	ø35	2,10/2,20	90	0350-0767
29	ø45	2,30/2,40	112,5	0350-0769
29	ø50	2,50/2,60	155	0350-0771
29	ø55	2,80	190	0350-0773



TUBE DEFENDER

- Realizzato in schiuma poliuretanicca a cellule chiuse di alta qualità
- Fornisce uno strato protettivo tra lo pneumatico e la camera d'aria contro le pizzicature
- Assicura una protezione di 14 mm nella zona del profilo e di 4 mm sul fianco
- Contribuisce alla trazione
- Contribuisce a smorzare terreni accidentati
- Compatibile con ruote da 26", 27,5" e 29"
- Due larghezze disponibili
- Tube Defender 2,00/2,30 è adatto per larghezze dello pneumatico di 1,90-2,30; per risultati migliori utilizzare con camera d'aria di 1,90-2,20



0356-0012



0356-0015

- Tube Defender 2,40/2,80 è adatto per larghezze dello pneumatico di 2,40-2,80; per risultati migliori utilizzare con camera d'aria di 2,20-2,40
- Vendita in kit da un pezzo o da due pezzi

DESCRIZIONE	COD. ART.
TUBE DEFENDER 2,00/2,30 (ADATTO PER PNEUMATICO 1,90 - 2,30)	
1 pz.	0356-0012
2 pz.	0356-0013

DESCRIZIONE	COD. ART.
TUBE DEFENDER 2,40/2,80 (ADATTO PER PNEUMATICO 2,40 - 2,80)	
1 pz.	0356-0014
2 pz.	0356-0015

CERCHI E
ACCESSORI

0356-0006



0356-0010



0356-0017

FTD II

- L'insero in schiuma è più largo del 40% per massimizzare la protezione del cerchio e smorzare la durezza della sospensione su terreni accidentati
- La forma più alta massimizza il supporto del fianco degli pneumatici e consente una pressione inferiore del pneumatico per una maggiore trazione
- Il design leggero riduce al minimo la resistenza al rotolamento e il peso non sospeso
- Materiale basato su gomma di alta qualità
- Adatto a larghezze di cerchio interno da 28 mm a 40 mm
- Disponibile per cerchi da 27,5" e 29" (vedi tabella)
- I kit monopezzo contengono inserto in schiuma, stelo valvola degli pneumatici No Clog®, fascetta per il montaggio e istruzioni
- I kit a due pezzi contengono due inserti in schiuma, due steli valvola dei pneumatici No Clog®, fascetta per il montaggio e istruzioni

DESCRIZIONE	LARGHEZZA RACCOMANDATA DELLO PNEUMATICO	PESO DELL'INSERTO	COD. ART.
Kit cerchio FTD II 29" /27,5" (un inserto 29" e uno 27,5")	Da 2,30 a 2,80	210 g-240 g (ciascuno)	0356-0006
Kit cerchio FTD II 27,5" (due inserti 27,5")	Da 2,30 a 2,80	210 g-220 g (ciascuno)	0356-0007
Kit cerchio FTD II 27,5" (un inserto 27,5")	Da 2,30 a 2,80	210 g-220 g	0356-0008
Kit cerchio FTD II 29" (due inserti 29")	Da 2,30 a 2,80	230 g-240 g (ciascuno)	0356-0009
Kit cerchio FTD II 29" (un inserto 29")	Da 2,30 a 2,80	230 g-240 g	0356-0010



e*thirteen

NASTRO PER TUBELESS

- Allungabile per una facile installazione e aderenza alla valvola
- 8 metri permettono di nastrare 2 ruote
- Non si usura facilmente
- Non lascia residui una volta rimosso

LARGHEZZA	COD. ART.
25 mm x 8 m	0356-0017
30 mm x 8 m	0356-0018
40 m x 8 m	0356-0020
25 mm x 40 m	0356-0027
30 mm x 40 m	0356-0026
35 mm x 40 m	0356-0028

I codici articolo in GRASSETTO MAGENTA sono novità 2023

0241-0002



0242-0002



RUOTA MXX-e

- Per ruote in carbonio specifiche per biciclette elettriche
- Larghezza interna del cerchio in carbonio da 30 mm per garantire compatibilità con pneumatici più larghi
- I raggi 24 PBO moto sono il 33% più spessi rispetto a quelli SpinerGY standard
- Cerchio in carbonio con inserto interno in schiuma, con gommapiuma proprietaria; strutturalmente rigido ed estremamente leggero, resistenza agli urti estesa, basso assorbimento d'acqua, smorzamento del suono e delle vibrazioni
- Il cerchio in carbonio con inserto interno in schiuma offre una resistenza ottimale ai forti impatti e assicura un controllo più elevato con minore sforzo
- La fibra PBO (3x più resistente dell'acciaio e con 1/2 peso) è la fibra sintetica più resistente disponibile sul mercato
- I raggi PBO smorzano le vibrazioni per una minore fatica del ciclista e un maggior controllo di una ruota che è estremamente responsiva e durevole
- Migliora la maneggevolezza della bici
- Risposta più scattante
- Migliore assorbimento degli urti

COMPATIBILE CON LA RUOTA LIBERA	DIAMETRO	LARGHEZZA DEL MOZZO	DIAMETRO PERNO RUOTA	MATERIALE DEL CERCHIO	POSIZIONE	TIPO DI DISCO FRENO	COD. ART.
-	29"	Boost 110 mm	15 mm	Carbonio	Anteriore	Ghiera di bloccaggio centrale	0241-0002
-	29"	Boost 110 mm	20 mm	Carbonio	Anteriore	Blocco centrale	0241-0003
Sram/Shimano HG	29"	Boost 148 mm	12 mm	Carbonio	Posteriore	Ghiera di bloccaggio centrale	0242-0001
Sram/Shimano HG	27,5"	Boost 148 mm	12 mm	Carbonio	Posteriore	Ghiera di bloccaggio centrale	0242-0002



0241-0005



0241-0004



RUOTE SYNTHESIS e-MTB

- Sistema coordinato di ruote in alluminio per l'anteriore e il posteriore per corsa e gare e-MTB
- Ruote specifiche per anteriore e posteriore messe a punto e ottimizzate per soddisfare i requisiti di prestazioni e carichi della corsa in mountain bike
- La ruota anteriore regolata in modo conforme migliora la maneggevolezza e massimizza l'aderenza e il controllo
- La ruota posteriore regolata in modo rigido supporta carichi di picco e migliora la stabilità e il mantenimento del percorso alle alte velocità
- Giunto cerchio saldato e rivestito per una maggiore robustezza
- Costruito per e-MTB
- Tubeless compatibile
- L'innesto della ruota posteriore è di 17°
- Altezza del cerchio di 21 mm
- Materiale del cerchio: lega 6013 T-6
- Tipo di mozzo: 6 viti
- Perno ruota posteriore: Boost 12 x 148 mm
- Perno ruota anteriore: Boost 15 x 110 mm
- Vendita singola

DIMENSIONI	CORPO RUOTA LIBERA	PESO	COD. ART.	DIMENSIONI	CORPO RUOTA LIBERA	PESO	COD. ART.
ANTERIORE				POSTERIORE (CONT)			
29"	MS	980 g	0241-0005	29"	XD	1174 g	0242-0005
POSTERIORE				27,5"	XD	1238 g	0242-0003
27,5"	MS	1181 g	0241-0004	29"	HG	1238 g	0242-0006
29"	MS	1238 g	0242-0007				

I codici articolo in GRASSETTO MAGENTA sono novità 2023

BICICLETTE ELETTRICHE

ACCESSORI BICICLETTE

COCKPIT

TRASMISSIONE

TELAIO E CORPO BICICLETTA

SELLE E REGGISSELLA TELESCOPICI

FRENI

CERCHI E ACCESSORI

SOSPENSIONI

MOTORE ELETTRICO

ILLUMINAZIONE

ABBIGLIAMENTO PER CICLISTI

CICLISMO PER BAMBINI

ATTREZZI E MANUTENZIONE

BICICLETTE
ELETRICHE



0242-0004



0244-0005

ACCESSORI
BICICLETTE

COCKPIT



0244-0006



CORPI RUOTA LIBERA SYNTHESIS

- Corpo ruota libera di ricambio per 19 Hydra, 19 1/1 e Crankbrothers
- Opzioni ruota libera: HG, XD e Micro Spline

DESCRIZIONE	COD. ART.	DESCRIZIONE	COD. ART.
Micro spline	0242-0004	XD	0244-0006
HG	0244-0005		

TELAIO E
CORPO
BICICLETTA

SELLE E
REGGISELLA
TELESCOPICI



STELI VALVOLA NO CLOG®

- Disegno con quattro aperture per massimizzare la sigillatura e il flusso d'aria
- La parte superiore rettangolare si adatta alla maggior parte delle forme del fondo del cerchio curvate e scanalate
- Due O-ring per fermare la perdita d'aria
- Lo stelo valvola one size (40 mm) è adatto alla maggior parte delle altezze cerchio in lega e fibra di carbonio
- Rivestimento anodizzato
- Sostituiscono il nucleo valvola
- Tappo stelo valvola in alluminio
- Vendita in coppia

FRENI

CERCHI E
ACCESSORI



DESCRIZIONE	COD. ART.
Steli valvola No Clog	0356-0011

SOSPENSIONI



0360-0068



0360-0070



0360-0071



0360-0072



0360-0077

MOTORE
ELETRICO

ILLUMINAZIONE



VALVOLE GEN 2 QUICK FILL PLASMA

- Permettono di aggiungere sigillante senza rompere il tallone e senza necessità di utensili
- Evitano l'accumulo e impediscono che il sigillante si solidifichi intasando la valvola
- Niente più sporczia appiccaticcia
- Lo stelo sovradimensionato permette un flusso di volume elevato e agevola il gonfiaggio e la regolazione della pressione

- Il corpo in due pezzi e la valvola rimovibile agevolano la pulizia per mantenere prestazioni ottimali
- Struttura in alluminio lavorato a CNC
- Vendute come kit

COMPATIBILITÀ CON PROFONDITÀ DEL CERCHIO	COD. ART. NERO	COD. ART. BRONZO	COD. ART. EGGPLANT	COD. ART. NARANJA	COD. ART. INTERGALACTIC
16-24 mm	0360-0068	0360-0070	0360-0071	0360-0072	0360-0073
23-31 mm	0360-0069	0360-0074	0360-0075	0360-0076	0360-0077

I codici articolo in GRASSETTO MAGENTA sono novità 2023



4950-0102

SCATOLE DI CUSCINETTI B5

- Lo strumento ideale per gestire gran parte delle riparazioni in officina
- Compatibili con tutti i cuscinetti sulla tua bicicletta, a eccezione dei cuscinetti sterzo, disponibili in un assortimento da 86 o 142 pezzi

DESCRIZIONE	COD. ART.
86 pezzi	4950-0102

DESCRIZIONE	COD. ART.
142 pezzi	4950-0100

CUSCINETTI B5

- Il punto di riferimento per i cuscinetti sportivi
- La serie di cuscinetti Black Bearing B5 è stata appositamente studiata per biciclette (telai, ruote, pedali e altro ancora), sport urbani (roller, skate, BMX), moto, quad, karting, modellini e molto altro ancora
- Realizzata in Europa o in Giappone, la serie B5 è stata sviluppata e ottimizzata per resistere alle condizioni d'uso più estreme
- Ciascuno dei componenti (acciaio, lubrificante, grasso) è selezionato e assemblato con precisione
- Un controllo di qualità costante nella loro fase di produzione assicura che i cuscinetti soddisfino gli standard qualitativi più elevati
- Black Bearing è sinonimo di affidabilità, fluidità, efficienza e rigidità
- Un ricambio eccellente compatibile con i tuoi cuscinetti originali

4950-0290

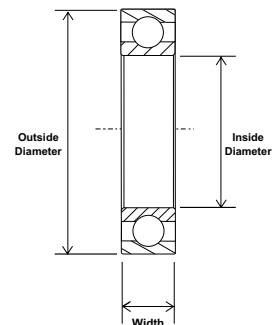

CARATTERISTICHE TECNICHE

- Acciaio (standard)
- Paraoli 2RS: tenute a labirinto con doppio labbro di ultima generazione per la migliore resistenza ad acqua e polvere, combinati con una bassa frizione
- Tracciati rettificati per una migliore fluidità e una vita utile più lunga
- Lubrificante di qualità superiore
- Alta qualità delle sfere, etichetta "abec 5"
- Regge le sfere mediante gabbia metallica

DESCRIZIONE	DIAMETRO INTERNO (IN MM)	DIAMETRO ESTERNO (IN MM)	LARGHEZZA (IN MM)	COD. ART.
R2-2RS - 3,18 x 9,53 x 3,97 mm	3,18	9,53	3,97	4950-0306
605-2RS - 5 x 14 x 5 mm	5	14	5	4950-0256
685-2RS - 5 x 11 x 5 mm	5	11	5	4950-0290
695-2RS - 5 x 13 x 4 mm	5	13	4	4950-0301
606-2RS - 6 x 17 x 6 mm	6	17	6	4950-0257
626-2RS - 6 x 19 x 6 mm	6	19	6	4950-0266
686-2RS - 6 x 13 x 5 mm	6	13	5	4950-0291
696-2RS - 6 x 15 x 5 mm	6	15	5	4950-0302
R4-2RS - 6,35 x 15,88 x 4,98 mm	6,35	15,88	4,98	4950-0307
607-2RS - 7 x 19 x 6 mm	7	19	6	4950-0258
627-2RS - 7 x 22 x 7 mm	7	22	7	4950-0267
608-2RS - 8 x 22 x 7 mm	8	22	7	4950-0259
628-2RS - 8 x 24 x 8 mm	8	24	8	4950-0268
688-2RS - 8 x 16 x 5 mm	8	16	5	4950-0292
698-2RS - 8 x 19 x 6 mm	8	19	6	4950-0303
609-2RS - 9 x 24 x 7 mm	9	24	7	4950-0260
629-2RS - 9 x 26 x 8 mm	9	26	8	4950-0269
689-2RS - 9 x 17 x 5 mm	9	17	5	4950-0293
699-2RS - 9 x 20 x 6 mm	9	20	6	4950-0304
R6-2RS - 9,53 x 22,23 x 7,14 mm	9,53	22,23	7,14	4950-0308
16100-2RS - 10 x 28 x 8 mm	10	28	8	4950-0250
6000-2RS - 10 x 26 x 8 mm	10	26	8	4950-0251
6200-2RS - 10 x 30 x 9 mm	10	30	9	4950-0261
63800-2RS - 10 x 19 x 7 mm	10	19	7	4950-0270
6800-2RS - 10 x 19 x 5 mm	10	19	5	4950-0279
6900-2RS - 10 x 22 x 6 mm	10	22	6	4950-0294
16001-2RS - 12 x 28 x 7 mm	12	28	7	4950-0249
6001-2RS - 12 x 28 x 8 mm	12	28	8	4950-0252
6201-2RS - 12 x 32 x 10 mm	12	32	10	4950-0262
63801-2RS - 12 x 21 x 7 mm	12	21	7	4950-0271
6701-2RS - 12 x 18 x 4 mm	12	18	4	4950-0275
6801-2RS - 12 x 21 x 5 mm	12	21	5	4950-0280
6901-2RS - 12 x 24 x 6 mm	12	24	6	4950-0295

DESCRIZIONE	DIAMETRO INTERNO (IN MM)	DIAMETRO ESTERNO (IN MM)	LARGHEZZA (IN MM)	COD. ART.
R8-2RS - 12,7 x 28,58 x 7,94 mm	12,7	28,58	7,94	4950-0309
6002-2RS - 15 x 32 x 9 mm	15	32	9	4950-0253
6202-2RS - 15 x 35 x 11 mm	15	35	11	4950-0263
63802-2RS - 15 x 24 x 7 mm	15	24	7	4950-0272
6702-2RS - 15 x 21 x 4 mm	15	21	4	4950-0276
6802-2RS - 15 x 24 x 5 mm	15	24	5	4950-0281
6902-2RS - 15 x 28 x 7 mm	15	28	7	4950-0296
15267-2RS - 15 x 26 x 7 mm	15	26	7	4950-0311
6003-2RS - 17 x 35 x 10 mm	17	35	10	4950-0254
6203-2RS - 17 x 40 x 12 mm	17	40	12	4950-0264
63803-2RS - 17 x 26 x 7 mm	17	26	7	4950-0273
6803-2RS - 17 x 26 x 5 mm	17	26	5	4950-0282
6903-2RS - 17 x 30 x 7 mm	17	30	7	4950-0297
17287-2RS - 17 x 28 x 7 mm	17	28	7	4950-0312
18307-2RS - 18 x 30 x 7 mm	18	30	7	4950-0310
R12-2RS - 19,05 x 41,28 x 11,11 mm	19,05	41,28	11,11	4950-0305
6004-2RS - 20 x 42 x 12 mm	20	42	12	4950-0255
6204-2RS - 20 x 47 x 14 mm	20	47	14	4950-0265
6704-2RS - 20 x 27 x 4 mm	20	27	4	4950-0277
6804-2RS - 20 x 32 x 7 mm	20	32	7	4950-0283
6904-2RS - 20 x 37 x 9 mm	20	37	9	4950-0298
2437-2RS - 24 x 37 x 7 mm	24	37	7	4950-0313
63805-2RS - 25 x 37 x 10 mm	25	37	10	4950-0274
6805-2RS - 25 x 37 x 7 mm	25	37	7	4950-0284
6905-2RS - 25 x 42 x 9 mm	25	42	9	4950-0299
7806-2RS - 30 x 42 x 7 mm	30	42	7	4950-0175
6806-2RS - 30 x 42 x 7 mm	30	42	7	4950-0285
6906-2RS - 30 x 47 x 9 mm	30	47	9	4950-0300
6707-2RS - 35 x 44 x 5 mm	35	44	5	4950-0278
6807-2RS - 35 x 47 x 7 mm	35	47	7	4950-0286
6808-2RS - 40 x 52 x 7 mm	40	52	7	4950-0287
6809-2RS - 45 x 58 x 7 mm	45	58	7	4950-0288
6810-2RS - 50 x 65 x 7 mm	50	65	7	4950-0289

I codici articolo in GRASSETTO MAGENTA sono novità 2023

- BICICLETTE ELETTRICHE
- ACCESSORI BICICLETTE
- COCKPIT
- TRASMISSIONE
- TELAIO E CORPO BICICLETTA
- SELLE E REGGISSELLA TELESCOPICI
- FRENI
- CERCHI E ACCESSORI
- SOSPENSIONI
- MOTORE ELETTRICO
- ILLUMINAZIONE
- ABBIGLIAMENTO PER CICLISTI
- CICLISMO PER BAMBINI
- ATTREZZI E MANUTENZIONE



BICICLETTE
ELETTRICHE

ACCESSORI
BICICLETTE

COCKPIT

TRASMISSIONE

TELAIO E
CORPO
BICICLETTA

SELLE E
REGGISELLA
TELESCOPICI

FRENI

CERCHI E
ACCESSORI

SOSPENSIONI

MOTORE
ELETTTRICO

ILLUMINAZIONE

ABBIGLIAMENTO
PER CICLISTI

CICLISMO
PER BAMBINI

ATTREZZI E
MANUTENZIONE

CUSCINETTI B3

- Cuscinetti high-end per lo sport
- Le Black Bearing B3 sono sfere in acciaio, montate come originali dalla gran parte dei costruttori di biciclette (telai, ruote, pedali...), sport urbani (roller, scooters, skate, BMX...), moto, quad, modellini
- I cuscinetti della serie B3 sono costruiti negli stabilimenti principali e vengono scelti per la loro affidabilità, efficienza e rapporto qualità/prezzo
- Un ricambio compatibile con i tuoi cuscinetti originali

CARATTERISTICHE TECNICHE

- Acciaio high-end
- Paraoli 2RS, impermeabili e a tenuta di polvere
- Grasso di qualità
- Sfere in acciaio di qualità

4950-0177

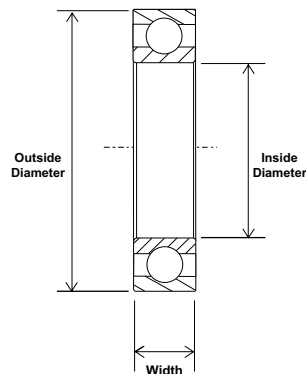

DESCRIZIONE	DIAMETRO INTERNO (IN MM)	DIAMETRO ESTERNO (IN MM)	LARGHEZZA (IN MM)	COD. ART.	DESCRIZIONE	DIAMETRO INTERNO (IN MM)	DIAMETRO ESTERNO (IN MM)	LARGHEZZA (IN MM)	COD. ART.
MR104-2RS - 4 x 10 x 4 mm	4	10	4	4950-0176	MR16277-2RS - 16 x 27 x 7 mm	16	27	7	4950-0183
605-2RS - 5 x 14 x 5 mm	5	14	5	4950-0122	MR16287-2RS - 16 x 28 x 7 mm	16	28	7	4950-0184
685-2RS - 5 x 11 x 5 mm	5	11	5	4950-0158	MR163110-2RS - 16 x 31 x 10 mm	16	31	10	4950-0185
695-2RS - 5 x 13 x 4 mm	5	13	4	4950-0170	MR163511-2RS - 16 x 35 x 11 mm	16	35	11	4950-0186
MR105-2RS - 5 x 10 x 4 mm	5	10	4	4950-0177	3803-2RS - 17 x 26 x 10 mm	17	26	10	4950-0112
606-2RS - 6 x 17 x 6 mm	6	17	6	4950-0123	6003-2RS - 17 x 35 x 10 mm	17	35	10	4950-0117
626-2RS - 6 x 19 x 6 mm	6	19	6	4950-0131	63803-2RS - 17 x 26 x 7 mm	17	26	7	4950-0137
686-2RS - 6 x 13 x 5 mm	6	13	5	4950-0159	6703-2RS - 17 x 23 x 4 mm	17	23	4	4950-0142
696-2RS - 6 x 15 x 5 mm	6	15	5	4950-0171	6803-2RS - 17 x 26 x 5 mm	17	26	5	4950-0151
MR616-2RS - 6 x 16 x 5 mm	6	16	5	4950-0202	6903-2RS - 17 x 30 x 7 mm	17	30	7	4950-0166
R4-2RS - 6,35 x 15,88 x 4,98 mm	6,35	15,88	4,98	4950-0206	MR17289-2RS - 17 x 28 x 9 mm	17	28	9	4950-0187
607-2RS - 7 x 19 x 6 mm	7	19	6	4950-0124	MR173010-2RS - 17 x 30 x 10 mm	17	30	10	4950-0188
627-2RS - 7 x 22 x 7 mm	7	22	7	4950-0132	MR173110-2RS - 17 x 31 x 10 mm	17	31	10	4950-0189
MR137-2RS - 7 x 13 x 4 mm	7	13	4	4950-0179	MR18287-2RS - 18 x 28 x 7 mm	18	28	7	4950-0190
608-2RS - 8 x 22 x 7 mm	8	22	7	4950-0126	MR19285-2RS - 19 x 28 x 5 mm	19	28	5	4950-0192
628-2RS - 8 x 24 x 8 mm	8	24	8	4950-0133	MR19327 - 19 x 32 x 7 mm	19	32	7	4950-0193
688-2RS - 8 x 16 x 5 mm	8	16	5	4950-0160	MR190537-2RS - 19,05 x 37 x 9 mm	19,05	37	9	4950-0191
698-2RS - 8 x 19 x 6 mm	8	19	6	4950-0172	R12-2RS - 19,05 x 41,28 x 11,11 mm	19,05	41,28	11,11	4950-0204
608/9-2RS - 9 x 22 x 7 mm	9	22	7	4950-0125	6004-2RS - 20 x 42 x 12 mm	20	42	12	4950-0118
609-2RS - 9 x 24 x 7 mm	9	24	7	4950-0127	6704-2RS - 20 x 27 x 4 mm	20	27	4	4950-0143
629-2RS - 9 x 26 x 8 mm	9	26	8	4950-0134	6804-2RS - 20 x 32 x 7 mm	20	32	7	4950-0152
689/4-2RS - 9 x 17 x 4 mm	9	17	4	4950-0161	6904-2RS - 20 x 37 x 9 mm	20	37	9	4950-0167
689-2RS - 9 x 17 x 5 mm	9	17	5	4950-0162	MR203013-2RS - 20 x 30 x 13 mm	20	30	13	4950-0194
699-2RS - 9 x 20 x 6 mm	9	20	6	4950-0173	6904-2rs/21,5 - 21,5 x 37 x 9 mm	21,5	37	9	4950-0119
R6-2RS - 9,53 x 22,23 x 7,14 mm	9,53	22,23	7,14	4950-0207	6004-2RS/21,5 - 21,5 x 42 x 12 mm	21,5	42	12	4950-0120
16100-2RS - 10 x 28 x 8 mm	10	28	8	4950-0106	MR22317-2RS - 22 x 31 x 7 mm	22	31	7	4950-0195
3800-2RS - 10 x 19 x 7 mm	10	19	7	4950-0109	R12/22-2RS - 22 x 41,28 x 11,11 mm	22	41,28	11,11	4950-0205
6000-2RS - 10 x 26 x 8 mm	10	26	8	4950-0114	MR23327-2RS - 23 x 32 x 7 mm	23	32	7	4950-0196
6200-2RS - 10 x 30 x 9 mm	10	30	9	4950-0128	MR24378-2RS - 24 x 37 x 8 mm	24	37	8	4950-0198
63800-2RS - 10 x 19 x 7 mm	10	19	7	4950-0135	MR240737-2RS - 24,07 x 37 x 7 mm	24,07	37	7	4950-0197
6700-2RS - 10 x 15 x 4 mm	10	15	4	4950-0138	6005-2RS - 25 x 47 x 12 mm	25	47	12	4950-0121
DR6700-2RS - 10 x 16 x 8 mm	10	16	8	4950-0139	6705-2RS - 25 x 32 x 4 mm	25	32	4	4950-0144
6800-2RS - 10 x 19 x 5 mm	10	19	5	4950-0148	6805-2RS - 25 x 37 x 7 mm	25	37	7	4950-0153
6900-2RS - 10 x 22 x 6 mm	10	22	6	4950-0163	6805W6-2RS - 25 x 37 x 6 mm	25	37	6	4950-0154
16001-2RS - 12 x 28 x 7 mm	12	28	7	4950-0104	6905-2RS - 25 x 42 x 9 mm	25	42	9	4950-0168
3801-2RS - 12 x 21 x 8 mm	12	21	8	4950-0110	7805-2RS - 25 x 37 x 7 mm	25	37	7	4950-0174
6001-2RS - 12 x 28 x 8 mm	12	28	8	4950-0115	MR27537-2RS - 27,5 x 37 x 7 mm	27,5	37	7	4950-0199
6201-2RS - 12 x 32 x 10 mm	12	32	10	4950-0129	3806-2RS - 30 x 42 x 10 mm	30	42	10	4950-0113
63801-2RS - 12 x 21 x 7 mm	12	21	7	4950-0136	6706-2RS - 30 x 37 x 4 mm	30	37	4	4950-0145
6701-2RS - 12 x 18 x 4 mm	12	18	4	4950-0140	6906-2RS - 30 x 47 x 9 mm	30	47	9	4950-0169
6801-2RS - 12 x 21 x 5 mm	12	21	5	4950-0149	MR30407-2RS - 30 x 40 x 7 mm	30	40	7	4950-0200
6901-2RS - 12 x 24 x 6 mm	12	24	6	4950-0164	31437-2RS - 31 x 43 x 7 mm	31	43	7	4950-0108
MR12268-2RS - 12 x 26 x 8 mm	12	26	8	4950-0178	MR314357-2RS - 31 x 43,5 x 7 mm	31	43,5	7	4950-0201
1212-2RS - 12,7 x 19,05 x 3,97 mm	12,7	19,05	3,97	4950-0103	6708-2RS - 40 x 50 x 6 mm	40	50	6	4950-0146
R1212-2RS - 12,7 x 19,05 x 3,97 mm	12,7	19,05	3,97	4950-0203	6808-2RS - 40 x 52 x 7 mm	40	52	7	4950-0155
R8-2RS - 12,7 x 28,58 x 7,94 mm	12,7	28,58	7,94	4950-0208	6809-2RS - 45 x 58 x 7 mm	45	58	7	4950-0156
MR14245-2RS - 14 x 24 x 5 mm	14	24	5	4950-0180	6710-2RS - 50 x 62 x 6 mm	50	62	6	4950-0147
16002-2RS - 15 x 32 x 8 mm	15	32	8	4950-0105	6810-2RS - 50 x 65 x 7 mm	50	65	7	4950-0157
3002-2RS - 15 x 32 x 13 mm	15	32	13	4950-0107					
3802-2RS - 15 x 24 x 7 mm	15	24	7	4950-0111					
6002-2RS - 15 x 32 x 9 mm	15	32	9	4950-0116					
6202-2RS - 15 x 35 x 11 mm	15	35	11	4950-0130					
6702-2RS - 15 x 21 x 4 mm	15	21	4	4950-0141					
6802-2RS - 15 x 24 x 5 mm	15	24	5	4950-0150					
6902-2RS - 15 x 28 x 7 mm	15	28	7	4950-0165					
MR15268-2RS - 15 x 26 x 8 mm	15	26	8	4950-0181					
MR152610-2RS - 15 x 26 x 10 mm	15	26	10	4950-0182					

I codici articolo in GRASSETTO MAGENTA sono novità 2023

Molle 98

Kit di montaggio ammortizzatori 98



SOSPENSIONI

BICICLETTE
ELETTRICHE

ACCESSORI
BICICLETTE

COCKPIT

TRASMISSIONE

TELAIO E
CORPO
BICICLETTA

SELLE E
REGGISELLA
TELESCOPICI

FRENI

CERCHI E
ACCESSORI

SOSPENSIONI

MOTORE
ELETTRICO

ILLUMINAZIONE

ABBIGLIAMENTO
PER CICLISTI

CICLISMO
PER BAMBINI

ATTREZZI E
MANUTENZIONE



MOLLE AMMORTIZZATORE ÖHLINS PER INTENSE TAZER MX

- Molle ammortizzatori Öhlins originali di fabbrica per l'ammortizzatore posteriore TTX22 m.2
- Serie di molle ammortizzatore posteriore da gara, progettate per essere leggere ed avere la robustezza per affrontare sentieri di montagna
- La fabbricazione delle molle prevede un trattamento superficiale in più fasi per garantire resistenza alla corrosione e durata, così come trattamenti termici all'avanguardia in modo da incrementare la resistenza e la vita utile del prodotto
- Possibile deflessione: 57 mm
- Vendita singola

ALTEZZA DEL PILOTA	DUREZZA MOLLA	COD. ART.
INTENSE TAZER MX		
45-49 kg. (101-109 lb.)	64 N/mm (365"/ lb.)	1312-0927
50-53 kg. (110-118 lb.)	72 N/mm (411"/ lb.)	1312-0928
53-56 kg. (118-125 lb.)	72 N/mm (411"/ lb.)	1312-0929
57-60 kg. (126-133 lb.)	76 N/mm (434"/ lb.)	1312-0930
60-64 kg. (134-142 lb.)	80 N/mm (457"/ lb.)	1312-0931
64-68 kg. (143-150 lb.)	84 N/mm (480"/ lb.)	1312-0932
68-71 kg. (151-158 lb.)	88 N/mm (502"/ lb.)	1312-0933
72-75 kg. (159-166 lb.)	92 N/mm (525"/ lb.)	1312-0934

ALTEZZA DEL PILOTA	DUREZZA MOLLA	COD. ART.
INTENSE TAZER MX (CONT)		
75-78 kg. (167-174 lb.)	96 N/mm (548"/ lb.)	1312-0935
79-83 kg. (175-183 lb.)	100 N/mm (571"/ lb.)	1312-0936
83-88 kg. (184-195 lb.)	106 N/mm (605"/ lb.)	1312-0937
88-93 kg. (196-207 lb.)	112 N/mm (640"/ lb.)	1312-0938
94-99 kg. (208-220 lb.)	118 N/mm (674"/ lb.)	1312-0939
100-104 kg. (221-230 lb.)	124 N/mm (708"/ lb.)	1312-0940

NOTA BENE: Migliorate per un Sag del 30%.



KIT FISSAGGIO AMMORTIZZATORI PER MODELLI INTENSE TAZER MX CARBON/ALLOY PRO

- Include due distanziali attacco trunnion Tazer, due viti per ammortizzatore con attacco trunnion Tazer e una vite a esagono incassato

DESCRIZIONE	COD. ART.
Solo per telai S/M 160 cm -177 cm (da 5'3" a 5'10")	4950-0020

DESCRIZIONE	COD. ART.
Solo per telai L/XL 177 cm - 193 cm (da 5'10" a 6'4")	4950-0028

I codici articolo in **GRASSETTO MAGENTA** sono novità 2023

Kit di manutenzione..... 100-101

Ricambi..... 102-103



MOTORE ELETTRICO

PARTS
EUROPE

DRAG
Specialties



BICICLETTE
ELETTRICHE

ACCESSORI
BICICLETTE

COCKPIT

TRASMISSIONE

TELAIO E
CORPO
BICICLETTA

SELLE E
REGGISELLA
TELESCOPICI

FRENI

CERCHI E
ACCESSORI

SOSPENSIONI

MOTORE
ELETTRICO

ILLUMINAZIONE

ABBIGLIAMENTO
PER CICLISTI

CICLISMO
PER BAMBINI

ATTREZZI E
MANUTENZIONE

KIT DI MANUTENZIONE E PARTI SINGOLE PER MOTORE ELETTRICO

- Black Bearing offre un'ampia selezione di cuscinetti, paraoli e guarnizioni per garantire il migliore funzionamento dei motori delle biciclette elettriche
- Disponibili come kit di manutenzione o come parti singole

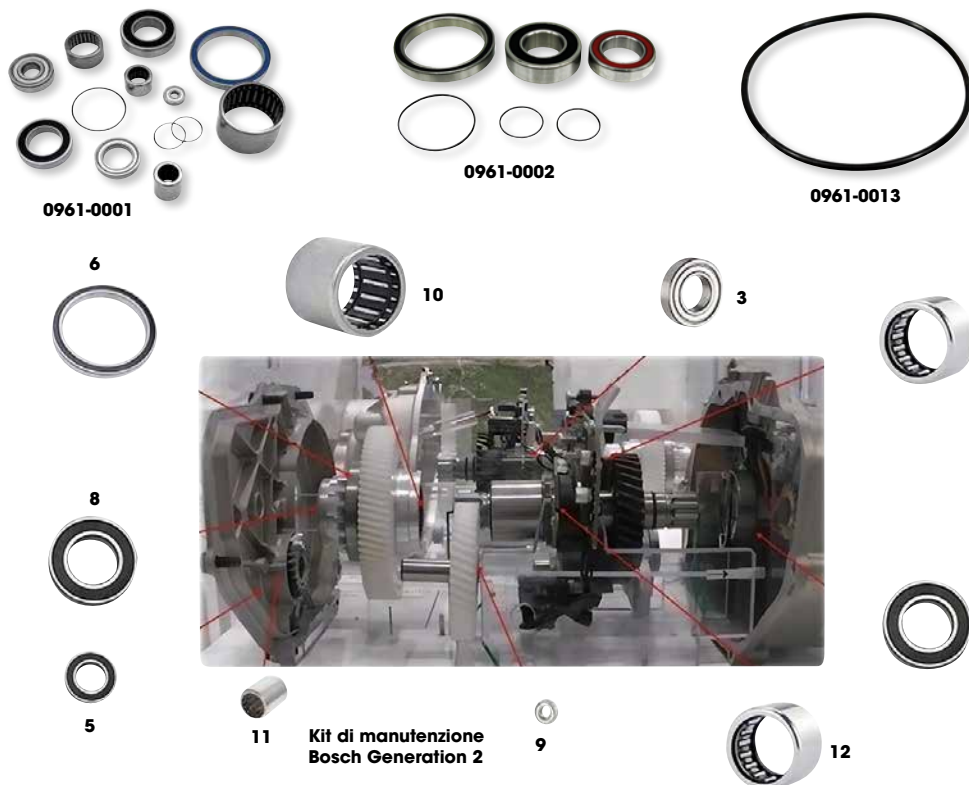

KIT DI MANUTENZIONE E PARTI SINGOLE PER MOTORE ELETTRICO- GEN. 2

IMMAGINE MARCHIO	DESCRIZIONE	COD. ART.	IMMAGINE MARCHIO	DESCRIZIONE	COD. ART.
-	Kit di manutenzione 1 (contiene 1, 2, 3, 4, 5, 6, 7, 8, 9, 10, 11, 12)	0961-0001	6	Cuscinetto	0961-0008
-	Kit di manutenzione 2 (contiene 4, 5, 6, 11, 12)	0961-0002	7	Cuscinetto	0961-0009
1	Cuscinetto	0961-0003	8	Cuscinetto a rullini	0961-0011
2	Cuscinetto a rullini	0961-0004	9	Cuscinetto a rullini	0961-0010
3	Cuscinetto	0961-0005	10	Cuscinetto a rullini	0961-0012
4	Cuscinetto	0961-0006	11	O-ring 35 x 1,45 mm	0961-0013
5	Cuscinetto	0961-0007	12	O-ring 19 x 1,32 mm	0961-0014

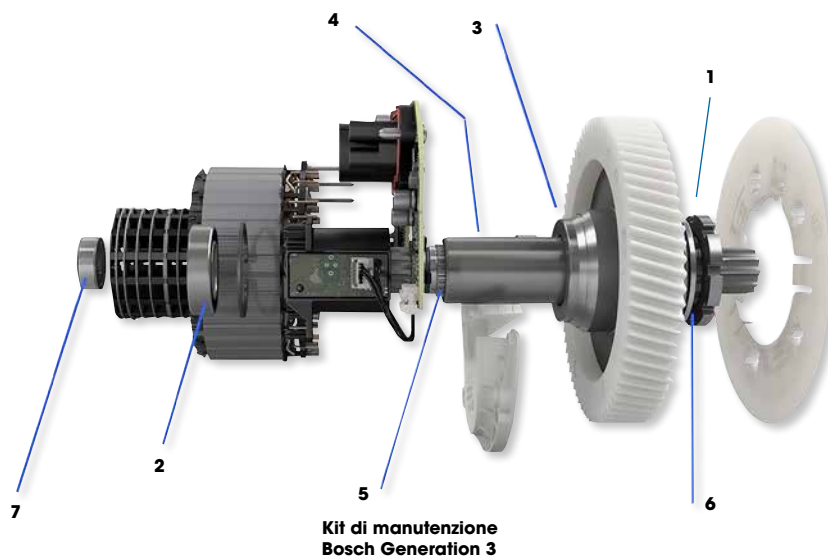

Kit di manutenzione
Bosch Generation 3

KIT DI MANUTENZIONE E PARTI SINGOLE PER MOTORE ELETTRICO- GEN. 3

IMMAGINE MARCHIO	DESCRIZIONE	COD. ART.	IMMAGINE MARCHIO	DESCRIZIONE	COD. ART.
-	Kit di manutenzione (contiene 1, 2, 3, 4, 5, 6, 7)	0961-0029	4	Cuscinetto	0961-0033
1	Cuscinetto	0961-0030	5	O-ring	0961-0034
2	Cuscinetto	0961-0031	6	O-ring	0961-0035
3	Cuscinetto a rullini	0961-0032	7	Cuscinetto	0961-0036

I codici articolo in GRASSETTO MAGENTA sono novità 2023



KIT DI MANUTENZIONE E PARTI SINGOLE PER MOTORE ELETTRICO (CONT)

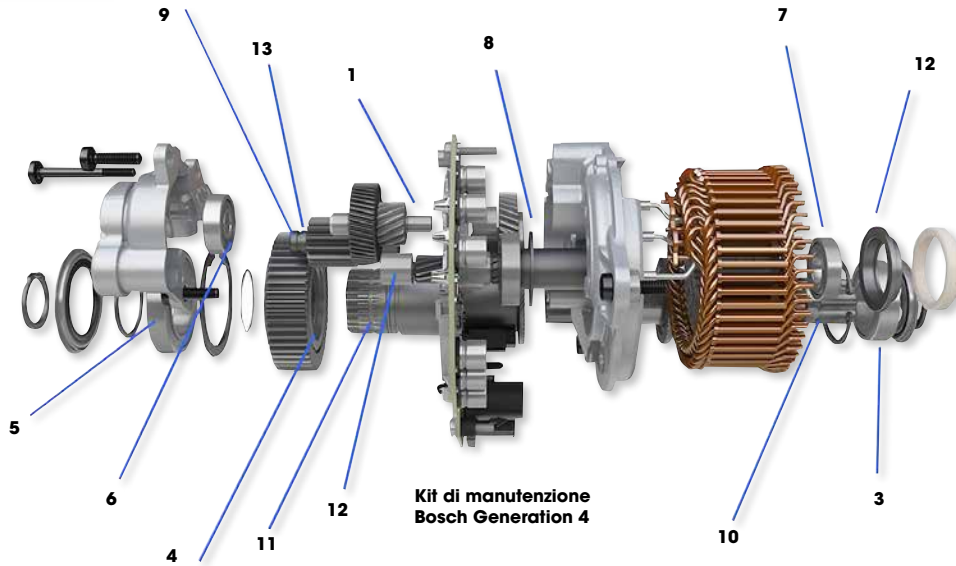

Kit di manutenzione Bosch Generation 4

KIT DI MANUTENZIONE E PARTI SINGOLE PER MOTORE ELETTRICO- GEN. 4

IMMAGINE	MARCHIO	DESCRIZIONE	COD. ART.	IMMAGINE	MARCHIO	DESCRIZIONE	COD. ART.
-		Kit di manutenzione (contiene 1, 2, 3, 4, 5, 6, 7, 8, 9, 10, 11, 12, 13)	0961-0037	7		Cuscinetto	0961-0044
1		Cuscinetto a rullini	0961-0038	8		Cuscinetto	0961-0045
2		Cuscinetto a rullini	0961-0039	9		O-ring	0961-0046
3		Cuscinetto	0961-0040	10		O-ring	0961-0047
4		Volano	0961-0041	11		O-ring	0961-0048
5		Cuscinetto	0961-0042	12		O-ring	0961-0049
6		Cuscinetto	0961-0043	13		Cuscinetto	0961-0050

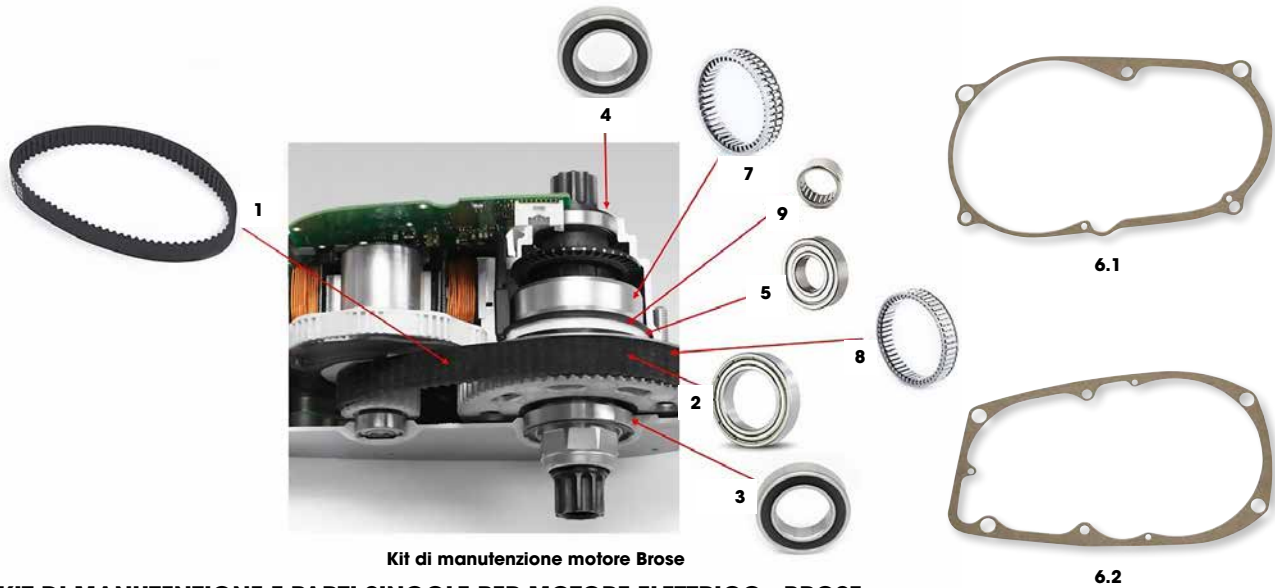

Kit di manutenzione motore Brose

KIT DI MANUTENZIONE E PARTI SINGOLE PER MOTORE ELETTRICO - BROSE

IMMAGINE	MARCHIO	DESCRIZIONE	COD. ART.	IMMAGINE	MARCHIO	DESCRIZIONE	COD. ART.
-		Kit di manutenzione (contiene 2, 3, 4, 5, 6, 7, 9)	0961-0027	6.1		Guarnizione per carter in magnesio	0961-0018
1		Cinghia	0961-0021	6.2		Guarnizione per carter in alluminio	0961-0020
2		Cuscinetto	0961-0022	7		Volano	0961-0025
3		Cuscinetto	0961-0023	8		Volano	0961-0026
4		Cuscinetto	0961-0024	9		Cuscinetto a rullini	0961-0019
5		Cuscinetto	0961-0017				



KIT DI MANUTENZIONE E PARTI SINGOLE PER MOTORE ELETTRICO - YAMAHA

DESCRIZIONE	COD. ART.
Kit di manutenzione Yamaha PW/PW-SE	0961-0015
Kit di manutenzione Yamaha per PW e PW-X	0961-0016

KIT DI MANUTENZIONE PER MOTORE ELETTRICO - PANASONIC

DESCRIZIONE	COD. ART.
Kit di manutenzione Yamaha Panasonic 36 V	0961-0028

I codici articolo in GRASSETTO MAGENTA sono novità 2023

- BICICLETTE ELETTRICHE
- ACCESSORI BICICLETTE
- COCKPIT
- TRASMISSIONE
- TELAIO E CORPO BICICLETTA
- SELLE E REGGISSELLA TELESCOPICI
- FRENI
- CERCHI E ACCESSORI
- SOSPENSIONI
- MOTORE ELETTRICO
- ILLUMINAZIONE
- ABBIGLIAMENTO PER CICLISTI
- CICLISMO PER BAMBINI
- ATTREZZI E MANUTENZIONE

BICICLETTE
ELETTRICHE

ACCESSORI
BICICLETTE

COCKPIT

TRASMISSIONE

TELAIO E
CORPO
BICICLETTA

SELLE E
REGGISELLA
TELESCOPICI

FRENI

CERCHI E
ACCESSORI

SOSPENSIONI

MOTORE
ELETTRICO

ILLUMINAZIONE

ABBIGLIAMENTO
PER CICLISTI

CICLISMO
PER BAMBINI

ATTREZZI E
MANUTENZIONE



SHIMANO

BATTERIA STEPS

- Progettata appositamente per il sistema delle mountain bike Shimano Steps E8000
- La batteria può essere montata sull'elemento tubolare e presenta una capacità di 504 Wh
- Design speciale per MTB
- A basso profilo, resistente agli impatti, alle vibrazioni e impermeabile
- 504 Wh (36 V, 14 Ah)
- Supporto batteria, COD. ART. 2113-0894; venduto separatamente

DESCRIZIONE	COD. ART.
Batteria Steps	2113-0891



SHIMANO

SUPPORTO PER BATTERIA STEPS

- Progettato per batteria Shimano Steps 630 Wh per montaggio su elemento tubolare
- Compatibile anche con batterie per montaggio su elemento tubolare Shimano Steps 418 Wh/504 Wh

DESCRIZIONE	COD. ART.
Supporto batteria Steps	2113-0894



SHIMANO

CARICABATTERIE BATTERIA STEPS

- Caricabatterie leggero e portatile
- Assicura una ricarica completa in 4,5 ore
- Compatibilità di 100 V - 240 V

DESCRIZIONE	COD. ART.
Caricabatterie batteria Steps	3807-0640

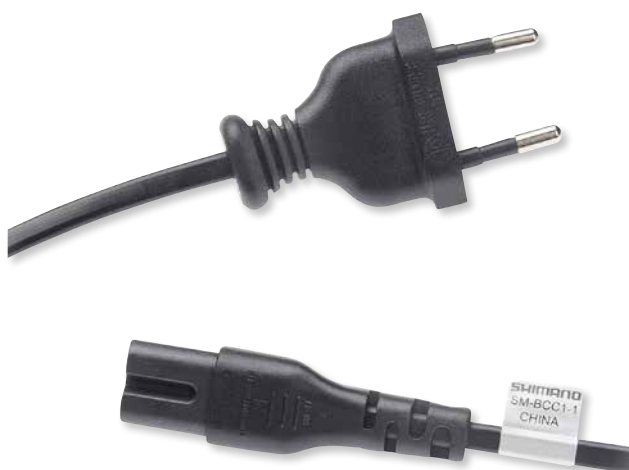

SHIMANO

CAVO DI RICARICA BATTERIE STEPS

- 220 V
- Per caricabatterie COD. ART. 3807-0640; venduto separatamente
- Vendita singola

DESCRIZIONE	COD. ART.
Cavo di ricarica batteria Steps	2120-1183

INTENSE

CINGHIA PER BATTERIA

PER MODELLI INTENSE TAZER MX CARBON PRO

- Consente una facile estrazione della batteria dal relativo vano

DESCRIZIONE	COD. ART.
Cinghia per batteria	4950-0005



I codici articolo in GRASSETTO MAGENTA sono novità 2023

SHIMANO

KIT E-TUBE

- Collega la bicicletta (sistema o componenti) a un PC tramite dispositivo di collegamento PC
- Setup e kit di assistenza per componenti Shimano Steps e Di2
- Controllo errori e stato
- Aggiornamento del firmware
- Compatibile con Dura Ace Di2 9070, Dura Ace Di2 R9150, Ultegra Di2 6870, Ultegra Di2 6770, XTR Di2 M9050, XT Di2 M8050, Alfine Di2 e Shimano Steps

DESCRIZIONE

Kit e-Tube

COD. ART.

4950-0326

SHIMANO

CICLOCOMPUTER STEPS WIRELESS

- Mostra le varie funzioni del sistema Shimano Steps E-Bike
- Modalità personalizzabili per i ciclisti
- Cavo elettrico intercambiabile, compatibile con manubri con rialzo di 30 mm
- Comunicazione wireless e-Tube tramite smartphone/tablet
- Gruppo: Shimano Steps EP8 EP800

DESCRIZIONE

Ciclocomputer Steps wireless

COD. ART.

2210-0624

SHIMANO

SENSORE VELOCITÀ STEPS

- Sensore velocità per motore Shimano Steps DU-EP800
- Attacco sulla forcella posteriore (attacco comune di SM-DUE10)
- Aggiornato al nuovo filo elettrico EW-SD300
- Piattaforma robusta e resistente per tracciati accidentati
- Più spazio per gomme larghe
- Include set magnetico per raggi
- Lunghezza di 540 mm

DESCRIZIONE

Sensore velocità Steps

COD. ART.

2210-0626



MAGNETE SENSORE VELOCITÀ INTEGRATO

- Compatibile con i seguenti COD. ART.: 1711-2007, 1711-2008, 1711-2009, 1710-4185 e 1710-4187
- Finitura nera
- Vendita singola

DESCRIZIONE

Sensore di velocità integrato

COD. ART.

2210-0643



MAGNETI SENSORE VELOCITÀ PER E-BIKE

- 6 viti
- Vendita singola

DESCRIZIONE

Per Shimano, Specialized 18
Per Trek, Specialized 19-22

COD. ART.

2210-0641
2210-0642

I codici articolo in GRASSETTO MAGENTA sono novità 2023

BICICLETTE
ELETTRICHE

ACCESSORI
BICICLETTE

COCKPIT

TRASMISSIONE

TELAIO E
CORPO
BICICLETTA

SELLE E
REGGISELLA
TELESCOPICI

FRENI

CERCHI E
ACCESSORI

SOSPENSIONI

MOTORE
ELETTRICO

ILLUMINAZIONE

ABBIGLIAMENTO
PER CICLISTI

CICLISMO
PER BAMBINI

ATTREZZI E
MANUTENZIONE

Fanali anteriori	105	Cavi	107
Fanali posteriori	106-107	Supporti	107



ILLUMINAZIONE

SUPERNOVA 

FARO M99 MINI PRO45

- Per biciclette elettriche da 45 km/h
- Abbagliante: 1200 lm, 270 lx, 16 W
- Anabbagliante: 700 lm, 250 lx, 8,6 W
- 12 Vcc
- Comprende pulsante magnetico abbagliante (lunghezza del cavo: 212 mm, con spina micro oro), staffa per l'attacco decentrato manubrio (22 mm) e cavo di alimentazione Bosch (lunghezza del cavo: 1300 mm, con connettore Bosch)
- Lunghezza del cavo: 110 mm fino al connettore
- 38 mm LUNG x 78 mm LARG x 50 mm ALT
- Peso 120 g (senza cavo)
- Materiale: alluminio anodizzato, nero lucido
- Necessita di staffe di montaggio per il faro anteriore (venduto separatamente, vedere pagina 107)



DESCRIZIONE

Faro M99 Mini Pro45

COD. ART.

2001-2587

FARO M99 MINI PRO25

- Per biciclette elettriche da 25 km/h
- Abbagliante: 1200 lm, 270 lx, 8-15,5 W (5 V: 10 W, 6 V: 8 W, 12 V: 15,5 W)
- Anabbagliante: 450 lm, 150 lx, 5,2 W (tutti V: 5,2 W)
- 5-13,5 Vcc
- Comprende interruttore magnetico abbagliante (lunghezza del cavo: 212 mm, con spina micro oro), staffa per l'attacco decentrato manubrio (22 mm) e cavo di alimentazione Bosch (lunghezza del cavo: 1300 mm, con connettore Bosch)
- Lunghezza del cavo: 110 mm fino al connettore
- 38 mm LUNG x 78 mm LARG x 50 mm ALT
- Peso 120 g (senza cavo)
- Materiale: alluminio anodizzato, nero lucido
- Necessita di staffe di montaggio per il faro anteriore (venduto separatamente, vedere pagina 107)



DESCRIZIONE

Faro M99 Mini Pro25

COD. ART.

2001-2586

FARO MINI 2 PRO

- Per biciclette elettriche da 25 km/h
- Il design compatto permette di montare il MINI 2 in qualsiasi posizione
- Idealmente montato sul cockpit
- Abbaglianti: 550 lm, 160 lx, 10 W
- Anabbagliante: 235 lm, 100 lx, 5 W, illuminante Terraflux 4, luce di marcia diurna integrata
- 12 Vcc
- Attacco diretto basso per un'installazione ottimizzata
- Lunghezza del cavo: 110 mm fino al connettore
- Lunghezza del cavo all'interruttore dell'abbagliante: 110 mm fino al connettore
- Comprende interruttore magnetico abbagliante (lunghezza del cavo: 212 mm, con spina micro oro), staffa per l'attacco decentrato manubrio, 22 mm e cavo di alimentazione Bosch (lunghezza del cavo: 1300 mm, con connettore Bosch)
- 31,5 mm LUNG x 41 mm LARG x 41 mm ALT



- Peso 40 g (senza cavo)
- Materiale: alluminio anodizzato, nero lucido
- Necessita di staffe di montaggio per il faro anteriore (venduto separatamente, vedere pagina 107)

DESCRIZIONE

Faro Mini 2 Pro

COD. ART.

2001-2588

FARO MINI 2

- Per biciclette elettriche da 25 km/h
- 235 lm, 100 lx, 4,8 W, illuminante Terraflux 4, luce di marcia diurna integrata
- 5-21 Vcc Softstart
- Lunghezza del cavo: 110 mm fino al connettore
- Attacco diretto basso per un'installazione ottimizzata
- Include cavo di alimentazione Bosch (lunghezza del cavo: 1300 mm, con connettore Bosch)
- 31,5 mm LUNG x 41 mm LARG x 41 mm ALT
- Peso 55 g (senza cavo)
- Anabbagliante: 235 lm, 100 lx, 4,8 W
- Materiale: alluminio anodizzato, nero lucido
- Necessita di staffe di montaggio per il faro anteriore (venduto separatamente, vedere pagina 107)



DESCRIZIONE

Faro Mini 2

COD. ART.

2001-2589

I codici articolo in **GRASSETTO MAGENTA** sono novità 2023

BICICLETTE
ELETTRICHE

ACCESSORI
BICICLETTE

COCKPIT

TRASMISSIONE

TELAIO E
CORPO
BICICLETTA

SELLE E
REGGISELLA
TELESCOPICI

FRENI

CERCHI E
ACCESSORI

SOSPENSIONI

MOTORE
ELETTRICO

ILLUMINAZIONE

ABBIGLIAMENTO
PER CICLISTI

CICLISMO
PER BAMBINI

ATTREZZI E
MANUTENZIONE

SUPERNOVA 

BICICLETTE
ELETRICHE

ACCESSORI
BICICLETTE

COCKPIT

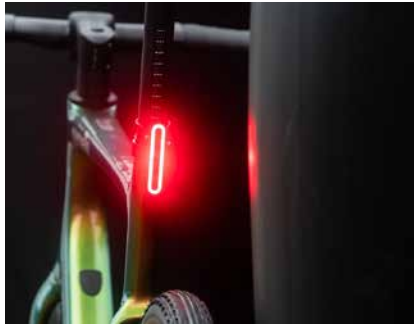

2010-1483



2040-2982



LUCE CODONE TL3 PRO

- Per biciclette elettriche da 25 km/h
- Presenta una luce freno controllata da sensore e una modalità a intermittenza di emergenza
- La luce dei freni è controllata da un sensore a 3 assi di alta precisione e quindi, per la prima volta, non richiede leve speciali per i freni
- Luce codone: 6-12 V; 0,6 W
- Luce freno: 3,5 W
- Intensità di luce: 6 cd (luce codone), 60 cd (luce freno)

DESCRIZIONE	COD. ART.
Luce codone TL3 Pro	2010-1483

- Larghezza di montaggio: 50 mm (standard)
- Lunghezza del cavo: cavo da 2000 mm, con cavo a estremità aperte
- 20 mm LUNG x 64 mm LARG x 14 mm ALT
- Peso 40 g (senza cavo)
- Materiale: alluminio anodizzato, nero lucido
- Adattatore per montaggio verticale su reggisella disponibile separatamente

DESCRIZIONE	COD. ART.
Adattatore per reggisella per TL3	2040-2982

SELLE E
REGGISSELLA
TELESCOPICI

FRENI

CERCHI E
ACCESSORI

LUCE CODONE M99 2 PRO

- Funziona con biciclette elettriche da 45 km/h o 25 km/h
- Luce codone omologata per l'uso su strada con fascio luminoso perfettamente omogeneo e luce freno integrata (approvazione ECE: classe L ad es. L1e (45 km/h)), attivata tramite le leve freno con generatori di segnale, come le serie Magura MTE
- Funziona con biciclette elettriche da 45 km/h o 25 km/h
- Intensità di luce: 7,5 cd (luce codone), 75 cd (luce freno)
- In alluminio anodizzato nero lucido
- Dimensioni della struttura: 19 mm x 98,2 mm x 14 mm
- Peso: 40 g (senza cavo)
- Lunghezza del cavo: 2000 mm, senza spina, uscita del cavo sul lato
- Materiale: alluminio anodizzato, nero lucido
- Larghezza di montaggio standard 50 mm, possibilità anche di montaggio verticale

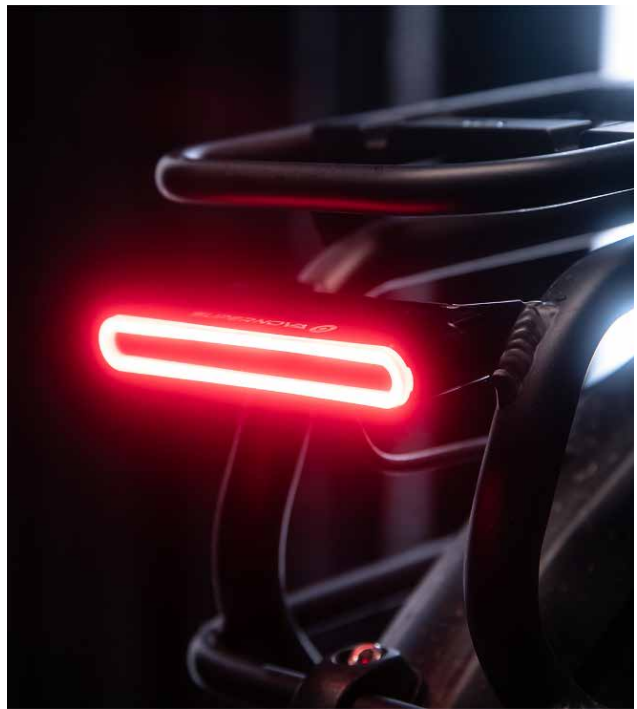

DESCRIZIONE	COD. ART.
Luce codone M99 2 Pro	2010-1484

ILLUMINAZIONE

LUCE CODONE M99 45 KM/H

- Luce 3 in 1 per biciclette elettriche fino a 45 km/h (S-Pedelecs)
- Incapsulata in alloggiamento in alluminio impermeabile
- Cinque LED efficienti rendono l'E-Bike chiaramente visibile a distanza e di lato
- Luce codone per S-Pedelecs con luce freno e luce targa integrate
- Versione da 12 V= 0,4 W (luce codone), 0,9 W (luce freno)
- Illuminazione della targa (variabilità angolare di 5°)
- Lunghezza del cavo: 2000 mm (cavo adattatore della luce del freno venduto separatamente)
- 22,3 mm LUNG x 61,5 mm LARG x 11,4 mm ALT
- Peso di 25 g
- Omologata per l'uso stradale in Germania per biciclette elettriche e S-Pedelecs conformemente all'art. 50 StVZO (codice della strada)
- Include attacco portapacchi



DESCRIZIONE	COD. ART.
Luce codone M99	2010-1486

I codici articolo in GRASSETTO MAGENTA sono novità 2023

SUPERNOVA 



LUCE CODONE E3 TAILLIGHT 2 PER REGGISELLA

- Compatibile con biciclette elettriche da 12 Vcc (0,5 W), 25 km/h
- Si collega solo a fanali anteriori Supernova o batterie di biciclette elettriche, non collegare direttamente alla dinamo
- Funzione di luce di parcheggio (alimentazione elettrica tramite il sistema dell'E-Bike)
- Peso: 12 g
- Intensità luminosa: 9 cd
- Dimensioni della struttura: 16 mm x 61,5 mm x 11,5 mm, larghezza di montaggio di 50 mm standard
- Si monta su reggisella rotondi con staffa inclusa
- Lunghezza del cavo di 1300 mm
- Contiene: Luce codone con reggisella, manicotti terminali crimpabili, tubi termorestringenti e fascette

DESCRIZIONE

Luce codone E3 taillight 2 per reggisella

COD. ART.

2010-1485



2040-3017

2040-3018



2040-2983

CAVI PER CONNETTORE DI ALIMENTAZIONE

- Facile installazione plug-n-play
- Cavo privo di PVC
- Connettore Bosch compatibile con fanali anteriori serie U
- Vendita singola

APPLICAZIONI	LUNGHEZZA CAVO	COD. ART.
Bosch	1300 mm	2040-3017
Giant	500 mm	2040-3018
Fazua	250 mm	2040-3019

APPLICAZIONI	LUNGHEZZA CAVO	COD. ART.
Brose (frontale)	1200 mm	2040-2983
Brose (posteriore, a 3 pin)	1400 mm	2040-2984



2040-2980



ATTACCHI FANALI AL MANUBRIO UNIVERSALI

- Compatibili con la maggior parte dei fanali Supernova (non compatibili con Airstream)
- Larghezza massima dello stelo di 44 mm, 8 mm di spazio libero necessario

DESCRIZIONE	COD. ART.
31,8 mm	2040-2980
35 mm	2040-2981

SUPPORTO PER FARO CON DISTANZIALE

- Adatto per montare un fanale anteriore ad attacchi su forcella da 29 mm (1 1/8")
- Il fanale anteriore è ancora regolabile successivamente all'installazione
- La staffa in alluminio nero lucido è compatibile con tutti i fanali anteriori Supernova M99 e MINI

DESCRIZIONE	COD. ART.
Supporto per faro con distanziale	2040-3020

I codici articolo in GRASSETTO MAGENTA sono novità 2023

BICICLETTE
ELETTRICHE

ACCESSORI
BICICLETTE

COCKPIT

TRASMISSIONE

TELAIO E
CORPO
BICICLETTA

SELLE E
REGGISELLA
TELESCOPICI

FRENI

CERCHI E
ACCESSORI

SOSPENSIONI

MOTORE
ELETTRICO

ILLUMINAZIONE

ABBIGLIAMENTO
PER CICLISTI

CICLISMO
PER BAMBINI

ATTREZZI E
MANUTENZIONE

Caschi	109-117	Protezioni	165-175
Occhiali e maschere	118-125	Zaini idrici	176-177
Abbigliamento tecnico	126-145	Borse e valigie	178-179
Guanti	146-153	Abbigliamento casual	179
Calzature	154-164		



ABBIGLIAMENTO PER CICLISTI

PARTS
EUROPE

DRAG
Specialties



CASCHI MISSILE TECH

- La calotta esterna è realizzata con una miscela di fibre aramidiche e fibre di vetro per una maggiore resistenza e leggerezza
- Il profilo liscio è snello e privo di qualsiasi elemento esterno che potrebbe fungere da punto di stress all'impatto
- La superficie curva riduce l'attrito all'impatto, permettendo la deflessione e la trasmissione più efficiente per proteggere la testa del pilota
- MIPS per proteggere dalle cause delle lesioni cerebrali
- Sistema unico di rilascio della visiera che assicura che il supporto sia tenuto saldamente in posizione anche quando si guida su terreni estremi, eppure offre il giusto livello di resistenza per garantire che la visiera si stacchi dal casco in caso di un impatto significativo
- 22 bocchette per la massima circolazione e ventilazione dell'aria
- Presa d'aria sul mento rimovibile per una maggiore circolazione dell'aria
- Filtro dell'aria rimovibile all'apertura della bocca per una facile pulizia
- Mentoniera ventilata per un maggiore flusso d'aria durante la guida
- La grande apertura è progettata per ospitare una varietà di maschere
- Sistema ERS per una rimozione rapida e sicura in situazioni di emergenza
- Chiusura a D-ring per una chiusura sicura
- Compatibile con i sistemi di idratazione
- Il casco è stato testato e certificato conformemente alla norma europea EN 1078:2012

TAGLIA	(A) NERO OPACO	(B) AIRLIFT NERO LUCIDO/GIALLO FLUO
S (55-56 cm)	0151-0186	0151-0190
M (57-58 cm)	0151-0187	0151-0191

TAGLIA	(A) NERO OPACO	(B) AIRLIFT NERO LUCIDO/GIALLO FLUO
L (59-60 cm)	0151-0188	0151-0192
XL (61-62 cm)	0151-0189	0151-0193

BORSA CASCO MISSILE TECH

- Borsa semirigida

DESCRIZIONE

Borsa casco Missile Tech

COD. ART.

3514-0041



I codici articolo in GRASSETTO MAGENTA sono novità 2023

VEDERE PAGINA 3 PER UN IMPORTANTE AVVISO DI SICUREZZA



BICICLETTE
ELETTRICHE

ACCESSORI
BICICLETTE

COCKPIT

TRASMISSIONE

TELAIO E
CORPO
BICICLETTA

SELLE E
REGGISELLA
TELESCOPICI

FRENI

CERCHI E
ACCESSORI

SOSPENSIONI

MOTORE
ELETTRICO

ILLUMINAZIONE

ABBIGLIAMENTO
PER CICLISTI

CICLISMO
PER BAMBINI

ATTREZZI E
MANUTENZIONE



A



B



CASCHI MISSILE PRO

- La calotta esterna è realizzata con una miscela di fibre aramidiche e fibre di vetro per una maggiore resistenza e leggerezza
- Il profilo liscio è snello e privo di qualsiasi elemento esterno che potrebbe fungere da punto di stress a un impatto
- La superficie curva riduce l'attrito all'impatto, permettendo la deflessione e la trasmissione più efficiente per proteggere la testa del pilota
- Sistema unico di rilascio della visiera che assicura che il supporto sia tenuto saldamente in posizione anche quando si guida su terreni estremi, eppure offre il giusto livello di resistenza per garantire che la visiera si stacchi dal casco in caso di un impatto significativo
- Sono disponibili ulteriori guanciali più spessi per una vestibilità più stretta
- 22 bocchette per la massima circolazione e ventilazione dell'aria
- Presa d'aria sul mento rimovibile per una maggiore circolazione dell'aria

- Filtro dell'aria rimovibile all'apertura della bocca per una facile pulizia
- Mentoniera ventilata per un maggiore flusso d'aria durante la guida
- La grande apertura è progettata per ospitare una varietà di maschere
- Sistema ERS per una rimozione rapida e sicura in situazioni di emergenza
- Chiusura a D-ring per una chiusura sicura
- Compatibile con sistemi di idratazione
- Disponibile in due misure di calotta esterna e tre misure EPS per permettere ai ciclisti di trovare la giusta vestibilità
- Il casco è stato testato e certificato conformemente alla norma europea EN 1078:2012

TAGLIA	(A) NERO OPACO	(B) COSMOS ROSSO LUCIDO/BIANCO
XS (53-54 cm)	0151-0194	0151-0199
S (55-56 cm)	0151-0195	0151-0200
M (57-58 cm)	0151-0196	0151-0201

TAGLIA	(A) NERO OPACO	(B) COSMOS ROSSO LUCIDO/BIANCO
L (59-60 cm)	0151-0197	0151-0202
XL (61-62 cm)	0151-0198	0151-0203

VEDERE PAGINA 3 PER UN IMPORTANTE AVVISO DI SICUREZZA

I codici articolo in GRASSETTO MAGENTA sono novità 2023



A



B



C



D

CASCHI VECTOR TECH

- 19 prese d'aria per una ventilazione efficace
- Rinforzati con telaio rigido incorporato
- Policarbonato formato sotto vuoto
- Protezione laterale migliorata
- Fodera comfort con tessuto ad asciugatura rapida e antibatterico
- Imbottitura interna sostituibile

- Sistema di regolazione della taglia completamente regolabile
- Cinturino a sgancio rapido
- Visiera regolabile per gli occhiali
- Progettati per adattarsi agli occhiali
- Il casco è stato testato e certificato conformemente alla norma europea EN 1078:2012

TAGLIA	(A) NERO OPACO / GRIGIO LUMINOSO	(B) ROSSO BRILLANTE LUCIDO / GRIGIO LUMINOSO	(C) NERO LUCIDO PILOT / BIANCO / GRIGIO FREDDO	(D) NERO LUCIDO PILOT / GIALLO FLUO / ROSSO
S (51-55 cm)	0151-0162	0151-0165	0151-0168	0151-0171
M (55-59 cm)	0151-0163	0151-0166	0151-0169	0151-0172
L (59-63 cm)	0151-0164	0151-0167	0151-0170	0151-0173

I codici articolo in **GRASSETTO MAGENTA** sono novità 2023

VEDERE PAGINA 3 PER UN IMPORTANTE **AVVISO DI SICUREZZA**

BICICLETTE
ELETTRICHE

ACCESSORI
BICICLETTE

COCKPIT

TRASMISSIONE

TELAIO E
CORPO
BICICLETTA

SELLE E
REGGISELLA
TELESCOPICI

FRENI

CERCHI E
ACCESSORI

SOSPENSIONI

MOTORE
ELETTRICO

ILLUMINAZIONE

ABBIGLIAMENTO
PER CICLISTI

CICLISMO
PER BAMBINI

ATTREZZI E
MANUTENZIONE

BICICLETTE
ELETRICHE

ACCESSORI
BICICLETTE

COCKPIT

TRASMISSIONE

TELAIO E
CORPO
BICICLETTA

SELLE E
REGGISELLA
TELESCOPICI

FRENI

CERCHI E
ACCESSORI

SOSPENSIONI

MOTORE
ELETRICO

ILLUMINAZIONE

ABBIGLIAMENTO
PER CICLISTI

CICLISMO
PER BAMBINI

ATTREZZI E
MANUTENZIONE



A



B



C



D

CASCHI VICTOR PRO

- 19 prese d'aria per una ventilazione efficace
- Rinforzati con telaio rigido incorporato
- Policarbonato formato sotto vuoto
- Protezione laterale migliorata
- Fodera comfort con tessuto ad asciugatura rapida e antibatterico
- Imbottitura interna sostituibile

- Sistema di regolazione della taglia completamente regolabile
- Cinturino a sgancio rapido
- Visiera regolabile per gli occhiali
- Progettati per adattarsi agli occhiali
- Il casco è stato testato e certificato conformemente alla norma europea EN 1078:2012

TAGLIA	(A) BLU MEDIO LUCIDO/ GRIGIO LUMINOSO	(B) NERO OPACO/ ARANCIONE E MARRONE	(C) NERO OPACO ATOM/ ROSSO	(D) GRIGIO SCURO OPACO ATOM/ GRIGIO FREDDO
S (51-55 cm)	0151-0174	0151-0177	0151-0180	0151-0183
M (55-59 cm)	0151-0175	0151-0178	0151-0181	0151-0184
L (59-63 cm)	0151-0176	0151-0179	0151-0182	0151-0185

VEDERE PAGINA 3 PER UN IMPORTANTE AVVISO DI SICUREZZA

I codici articolo in GRASSETTO MAGENTA sono novità 2023

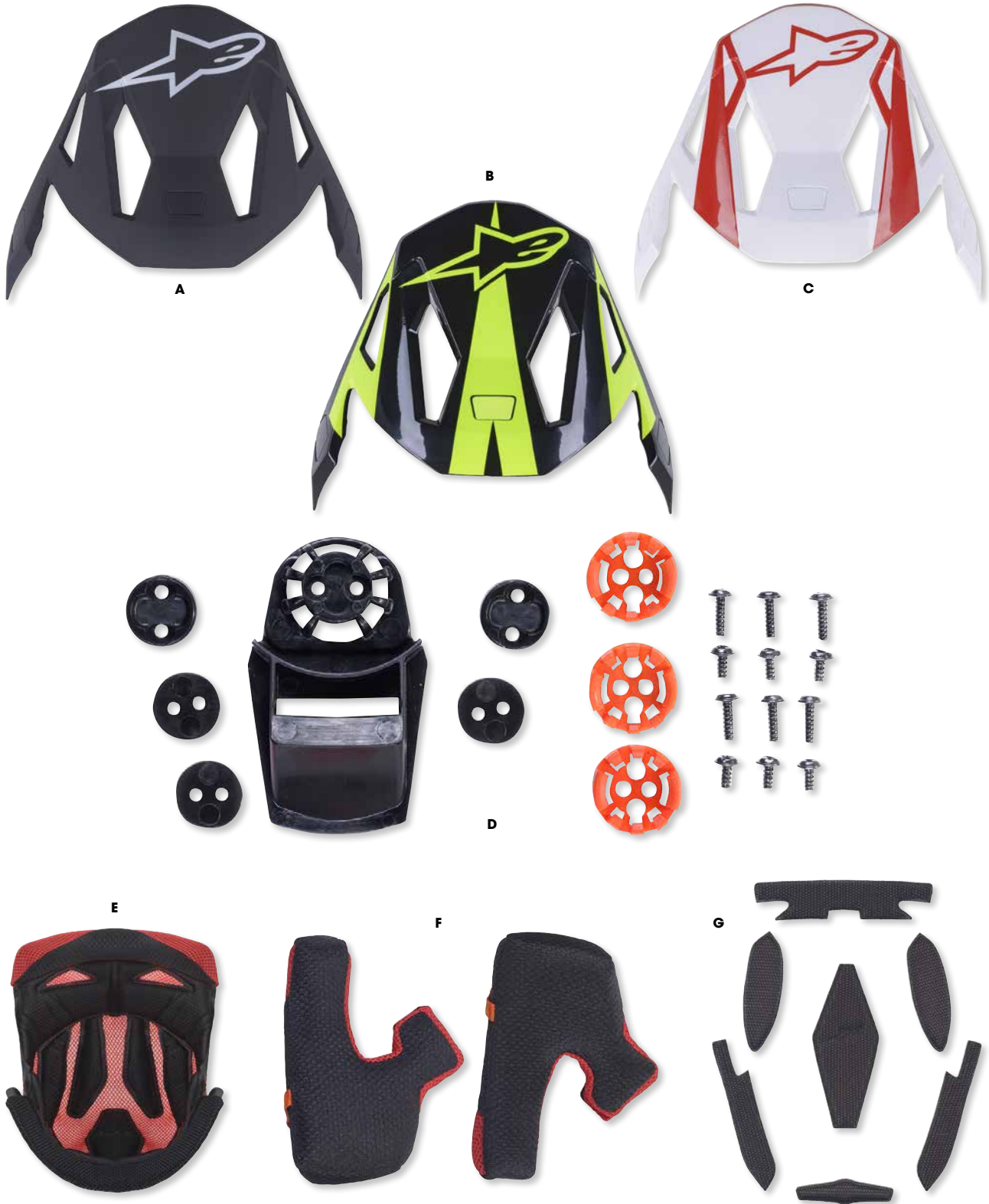

BICICLETTE
ELETRICHE

ACCESSORI
BICICLETTE

COCKPIT

TRASMISSIONE

TELAIO E
CORPO
BICICLETTA

SELLE E
REGGISELLA
TELESCOPICI

FRENI

CERCHI E
ACCESSORI

SOSPENSIONI

MOTORE
ELETRICO

ILLUMINAZIONE

ABBIGLIAMENTO
PER CICLISTI

CICLISMO
PER BAMBINI

ATTREZZI E
MANUTENZIONE

PARTI/ACCESSORI CASCO BICI

DESCRIZIONE	DESCRIZIONE	COD. ART.
MISSILE TECH		
Visiera	(A) Nero	0132-1624
	(B) Nero/giallo fluorescente	0132-1625
	(C) Rosso/bianco	0132-1626
Kit di collegamento visiera	(D) -	0132-1627
Cuffia, XS	(E) Nero	0134-3068
Cuffia, S	Nero	0134-3069
Cuffia, M	Nero	0134-3070
Cuffia, L	Nero	0134-3071
Cuffia, XL	Nero	0134-3072
Guanciale, XS	(F) Nero	0134-3073
Guanciale, S	Nero	0134-3074
Guanciale, M	Nero	0134-3075

DESCRIZIONE	DESCRIZIONE	COD. ART.
MISSILE TECH (CONT)		
Guanciale, L	Nero	0134-3076
Guanciale, XL	Nero	0134-3077
Guanciale +5 mm, XS	Nero	0134-3078
Guanciale +5 mm, S	Nero	0134-3079
Guanciale +5 mm, M	Nero	0134-3080
Guanciale +5 mm, L	Nero	0134-3081
Guanciale +5 mm, XL	Nero	0134-3082
VECTOR PRO		
(G) Guanciale 5/7 mm, S	Nero	0134-3083
Guanciale 5/7 mm, M	Nero	0134-3084
Guanciale 5/7 mm, L	Nero	0134-3085

I codici articolo in **GRASSETTO MAGENTA** sono novità 2023

VEDERE PAGINA 3 PER UN IMPORTANTE **AVVISO DI SICUREZZA**

Polisport

BICICLETTE
ELETRICHE

ACCESSORI
BICICLETTE

COCKPIT

TRASMISSIONE

TELAIO E
CORPO
BICICLETTA

SELLE E
REGGISELLA
TELESCOPICI

FRENI

CERCHI E
ACCESSORI

SOSPENSIONI

MOTORE
ELETRICO

ILLUMINAZIONE

ABBIGLIAMENTO
PER CICLISTI

CICLISMO
PER BAMBINI

ATTREZZI E
MANUTENZIONE



A



B



C



CASCHI MOUNTAIN PRO

- Ideali per qualsiasi stile di MTB
- Struttura di altissima qualità, con un design aggressivo e aggiornato
- Eccellente protezione laterale e posteriore
- 16 prese d'aria per un comfort maggiore
- Il cinturino regolabile con spugna dona un look elegante e non rimane allentato
- Visiera removibile
- La versione media si adatta a teste da 54-58 cm; quella larga a teste da 58-62 cm
- Testati e omologati secondo la norma europea EN 1078

COLORE	M	L	COLORE	M	L	COLORE	M	L
(A) Nero	0151-0399	0151-0400	(B) Nero/rosso	0151-0401	0151-0402	(C) Bianco/grigio	0151-0403	0151-0404

VEDERE PAGINA 3 PER UN IMPORTANTE AVVISO DI SICUREZZA

I codici articolo in GRASSETTO MAGENTA sono novità 2023

Polisport



A



B



C



D



CASCHI SPORT RIDE

- Pensati appositamente per MTB o trekking
- Struttura leggera e confortevole
- Mentoniera e imbottiture interne confortevoli
- Sistema di ritenzione del quadrante regolabile per un adattamento migliore
- Le cinghie morbide si bloccano in una cintura a quattro punti
- Visiera removibile
- La versione media si adatta a teste da 54-58 cm; quella larga a teste da 58-62 cm
- Testati e omologati secondo la norma europea EN 1078

COLORE	M	L
(A) Fucsia/nero	0151-0264	0151-0265
(B) Verde lime/nero	0151-0266	0151-0267

COLORE	M	L
(C) Arancione/nero	0151-0268	0151-0269
(D) Bianco/nero	0151-0270	0151-0271

I codici articolo in **GRASSETTO MAGENTA** sono novità 2023

VEDERE PAGINA 3 PER UN IMPORTANTE **AVVISO DI SICUREZZA**

BICICLETTE
ELETTRICHE

ACCESSORI
BICICLETTE

COCKPIT

TRASMISSIONE

TELAIO E
CORPO
BICICLETTA

SELLE E
REGGISELLA
TELESCOPICI

FRENI

CERCHI E
ACCESSORI

SOSPENSIONI

MOTORE
ELETTRICO

ILLUMINAZIONE

ABBIGLIAMENTO
PER CICLISTI

CICLISMO
PER BAMBINI

ATTREZZI E
MANUTENZIONE

100%

BICICLETTE
ELETRICHE

ACCESSORI
BICICLETTE

COCKPIT

TRASMISSIONE

TELAIO E
CORPO
BICICLETTA

SELLE E
REGGISELLA
TELESCOPICI

FRENI

CERCHI E
ACCESSORI

SOSPENSIONI

MOTORE
ELETRICO

ILLUMINAZIONE

ABBIGLIAMENTO
PER CICLISTI

CICLISMO
PER BAMBINI

ATTREZZI E
MANUTENZIONE



CASCHI TRAJECTA

- Sistema di protezione rotante Smartshock® a 13 punti
- Policarbonato stampato a iniezione EPS a multidensità
- Visiera regolabile in altezza progettata per la massima visione e sistemazione degli occhiali
- Fodera lavabile in tessuto assorbente anti-microbico
- Chiusura D-ring leggera

TAGLIA	(A) NERO	(B) NERO/BIANCO	(C) ROSSO FLUORESCENTE	(D) ARGENTO
S	0151-0128	0151-0132	0151-0136	0151-0140
M	0151-0129	0151-0133	0151-0137	0151-0141
L	0151-0130	0151-0134	0151-0138	0151-0142
XL	0151-0131	0151-0135	0151-0139	0151-0143

VEDERE PAGINA 3 PER UN IMPORTANTE AVVISO DI SICUREZZA

I codici articolo in GRASSETTO MAGENTA sono novità 2023

100%



CASCHI AIRCRAFT 2

- Calotta in fibra di carbonio
- Integrazione mentoniera stampata a iniezione
- Sistema di protezione rotante Smartshock® a 14 punti
- EPS a doppia densità, stampato a iniezione con policarbonato
- Massimo flusso d'aria, 20 aperture di ventilazione oversize
- Visiera regolabile in altezza progettata per la massima visione e sistemazione degli occhiali
- Fodera confortevole scamosciata antimicrobica, lavabile, in tessuto assorbente
- Fibbia a doppia D per la massima sicurezza

TAGLIA	BLU/ROSSO	TAGLIA	BLU/ROSSO	TAGLIA	BLU/ROSSO	TAGLIA	BLU/ROSSO
S	0151-0124	M	0151-0125	L	0151-0126	XL	0151-0127



CASCHI ALTIS

- Sistema di protezione rotante Smartshock® (11 punti)
- Schiuma EPS ad alta densità stampata a iniezione con policarbonato
- Massimo flusso d'aria con 14 aperture di ventilazione

- Copertura migliorata pur restando leggeri
- Fodera lavabile in tessuto assorbente anti-microbico
- Sistema a cricchetto regolabile per un migliore aggiustamento
- Chiusura dotata di fibbia a scatto con rilascio a pressione Nexus

TAGLIA	(A) NERO	(B) MIMETICO	(C) GRIGIO	TAGLIA	(A) NERO	(B) MIMETICO	(C) GRIGIO
XS/S	0151-0144	0151-0147	0151-0150	L/XL	0151-0146	0151-0149	0151-0152
S/M	0151-0145	0151-0148	0151-0151				

I codici articolo in **GRASSETTO MAGENTA** sono novità 2023

VEDERE PAGINA 3 PER UN IMPORTANTE **AVVISO DI SICUREZZA**

BICICLETTE
ELETTRICHE

ACCESSORI
BICICLETTE

COCKPIT

TRASMISSIONE

TELAIO E
CORPO
BICICLETTA

SELLE E
REGGISSELLA
TELESCOPICI

FRENI

CERCHI E
ACCESSORI

SOSPENSIONI

MOTORE
ELETTRICO

ILLUMINAZIONE

ABBIGLIAMENTO
PER CICLISTI

CICLISMO
PER BAMBINI

ATTREZZI E
MANUTENZIONE

BICICLETTE
ELETTRICHE

ACCESSORI
BICICLETTE

COCKPIT

TRASMISSIONE

TELAIO E
CORPO
BICICLETTA

SELLE E
REGGISELLA
TELESCOPICI

FRENI

CERCHI E
ACCESSORI

SOSPENSIONI

MOTORE
ELETTRICO

ILLUMINAZIONE

ABBIGLIAMENTO
PER CICLISTI

CICLISMO
PER BAMBINI

ATTREZZI E
MANUTENZIONE

BOBSTER®



OCCHIALI DA SOLE BOBSTER®

Comfort, durata e funzionalità: questi sono i tre aspetti che contraddistinguono gli occhiali da sole Bobster® da tutti gli altri. Gli occhiali sono disponibili in un'ampia varietà di design, colori e montature. La nostra esclusiva linea di occhiali da

sole è caratterizzata da una montatura avvolgente, vestibilità sugli occhiali, lenti fotometriche che si oscurano alla luce del sole, lenti intercambiabili e tanto altro ancora.

OCCHIALI DA SOLE SPEED

- Montatura resistente, flessibile e ultraleggera in TR90 NZZ
- Lenti in policarbonato resistente alla rottura
- Lenti antigraffio
- Lenti con rivestimento antinebbia
- Ponticello antiscivolo regolabile
- A basso profilo per poterli portare sotto il casco
- Protezione UV 100%
- Omologazione CE
- Forniti con custodia in microfibra



COLORE MONTATURA/LENTI

Grigio opaco trasparente/ cremisi fumé a specchio

COD. ART.

2610-1486¹

¹ Omologazione come DPI.

OCCHIALI DA SOLE SPROCKET

- Montatura resistente e ultraleggera in TR90 NZZ
- Lenti in policarbonato resistente alla rottura
- Lenti con rivestimento antinebbia e antigraffio
- Stanghette antiscivolo in gomma
- Ponticello antiscivolo regolabile
- Protezione UV 100%
- Omologazione CE
- Forniti con custodia in microfibra



COLORE MONTATURA/LENTI

Trasparente/blu a specchio

COD. ART.

2610-1487¹

¹ Omologazione come DPI.

OCCHIALI DA SOLE FREEWHEEL

- Montatura resistente in TR90
- Stanghette antiscivolo
- Lenti in policarbonato resistenti alla rottura
- Lenti antigraffio
- Le lenti intercambiabili includono lenti Revo, trasparenti e gialle per lunghe giornate di guida
- Lenti e montatura ventilate per il massimo della ventilazione
- Cuscinetto in gomma antiscivolo regolabile
- Protezione UV 100%
- Omologazione CE
- Forniti con custodia in microfibra



COLORE MONTATURA

Bianco opaco e nero lucido

COD. ART.

2610-1481¹

¹ Omologazione come DPI.

OCCHIALI DA SOLE AERO

- Design leggero senza montatura che permette una visione periferica completa
- Montatura leggera in policarbonato
- Ponticello e stanghette in gomma antiscivolo
- Lenti in policarbonato resistente alla rottura
- Lenti antigraffio
- Protezione UV 100%
- Omologazione CE
- Forniti con custodia in microfibra



COLORE MONTATURA/LENTI

Grigio opaco/argento fumé a specchio

COD. ART.

2610-1476¹

¹ Omologazione come DPI.

VEDERE PAGINA 3 PER UN IMPORTANTE **AVVISO DI SICUREZZA**

I codici articolo in **GRASSETTO MAGENTA** sono novità 2023

BOBSTER®



OCCHIALI DA SOLE WHEELIE

- Montatura resistente e ultraleggera in TR90 NZZ con ventilazione
- Lenti in policarbonato resistente alla rottura
- Lenti con rivestimento antinebbia e antigraffio
- Stanghette antiscivolo
- Ponticello antiscivolo regolabile
- Protezione UV 100%
- Omologazione CE
- Forniti con custodia in microfibra



COLORE MONTATURA/LENTI Grigio lucido trasparente/nero fumé rosso Revo **COD. ART.** 2610-1488¹

¹ Omologazione come DPI.

OCCHIALI DA SOLE FLASH

- Montatura resistente in TR90
- Lenti in policarbonato resistente alla rottura
- Lenti antigraffio
- Lenti Revo
- Inserto Rx incluso
- Ponticello antiscivolo regolabile
- Stanghette antiscivolo ed espandibili
- Protezione UV 100%
- Omologazione CE
- Forniti con custodia in microfibra



COLORE MONTATURA/LENTI Bianco opaco e arancione/nero fumé rosso Revo **COD. ART.** 2610-1480¹

¹ Omologazione come DPI.

OCCHIALI DA SOLE CADENCE

- Design resistente delle stanghette antiscivolo in TR90
- Lenti in policarbonato resistenti alla rottura e antigraffio
- Forniti con tre lenti intercambiabili che non si macchiano: lenti nere fumé/rosso Revo, trasparenti e gialle per lunghe giornate di guida
- Ponticello antiscivolo regolabile in quattro posizioni
- Protezione UV 100%
- Omologazione CE
- Forniti con custodia in microfibra



MONTATURA Arancione opaco trasparente **COD. ART.** 2610-1477¹

¹ Omologazione come DPI.



A



B



C

OCCHIALI DA SOLE PARAGON

- Montatura solida e atletica con design monolente per massimizzare il campo visivo
- Lenti antinebbia in policarbonato con protezione da UVA/UVB 100%
- Conformi alla certificazione CE 1836
- Custodia di trasporto in microfibra compresa
- Non accettano lenti da vista
- Lenti resistenti agli impatti

COLORE MONTATURA/LENTI **COD. ART.**
 (A) Nero opaco/rosso a specchio 2610-0803^{1, 2}
 (B) Trasparente/blu a specchio 2610-0804^{1, 2}
 (C) Nero opaco/fumé 2610-0805²

¹ Lenti rivestite a specchio multistrato. ² Omologazione come DPI.

I codici articolo in **GRASSETTO MAGENTA** sono novità 2023

VEDERE PAGINA 3 PER UN IMPORTANTE **AVVISO DI SICUREZZA**

BICICLETTE
ELETTRICHE

ACCESSORI
BICICLETTE

COCKPIT

TRASMISSIONE

TELAIO E
CORPO
BICICLETTA

SELLE E
REGGISELLA
TELESCOPICI

FRENI

CERCHI E
ACCESSORI

SOSPENSIONI

MOTORE
ELETTRICO

ILLUMINAZIONE

ABBIGLIAMENTO
PER CICLISTI

CICLISMO
PER BAMBINI

ATTREZZI E
MANUTENZIONE

BICICLETTE
ELETRICHE

100%



ACCESSORI
BICICLETTE



COCKPIT



TRASMISSIONE

TELAIO E
CORPO
BICICLETTA



SELLE E
REGGISELLA
TELESCOPICI

FRENI



CERCHI E
ACCESSORI

SOSPENSIONI

MOTORE
ELETRICO



ILLUMINAZIONE

ABBIGLIAMENTO
PER CICLISTI

MASCHERE ARMEGA

- Lente resistente alla rottura e a prova di impatti di 2 mm, stampata a iniezione
- Montatura a doppia iniezione che massimizza la resistenza e la durata
- Tecnologia di tenuta a compressione con effetto modellante per mantenere la maschere in posizione
- Fascia ultra-larga di 48 mm con spesso bordo in silicone per la massima aderenza
- Sistema di sgancio rapido che consente di cambiare le lenti facilmente
- Sistema di drenaggio e di gestione dell'accumulo del sudore di nuova generazione
- Spugna contorno occhi a triplo strato traforata che consente il massimo in termini di traspirabilità e ventilazione
- Paranaso rimovibile per una protezione aggiuntiva da rocce e detriti

LENTE TRASPARENTE

MONTATURA	COLORE FASCIA	COD. ART.	MONTATURA	COLORE FASCIA	COD. ART.
(A) CW2	Arancione/nero	2601-3190	(F) Esterel	Acqua/blu marino	2601-3245
(B) Koropi	Giallo fluorescente/nero/blu	2601-3191	(G) Fargo	Azzurro	2601-3246
(C) Tzar	Nero/rosso/grigio	2601-3192	(H) Krisp	Nero/azzurro/viola chiaro	2601-3247
(D) 91	Giallo/rosa/nero	2601-3243	(I) Nukestown	Arancione fluorescente/giallo	2601-3248
(E) Atac	Grigio/nero	2601-3244			

VEDERE PAGINA 3 PER UN IMPORTANTE AVVISO DI SICUREZZA

I codici articolo in GRASSETTO MAGENTA sono novità 2023

100%



MASCHERE ARMEGA (CONT)

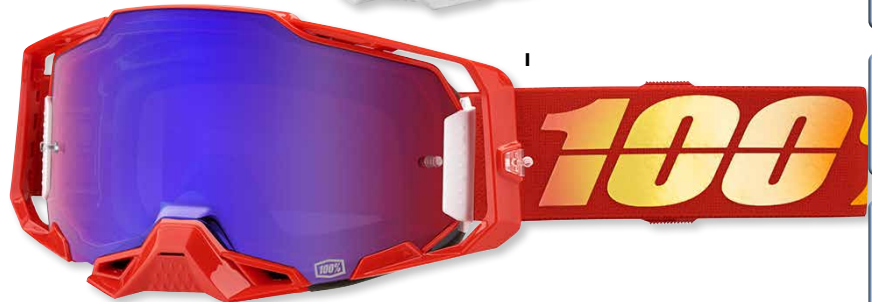
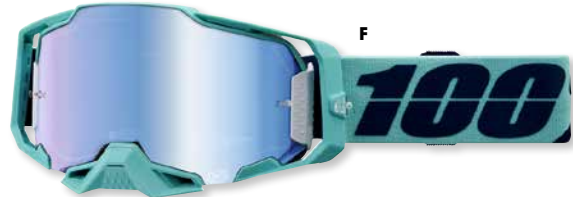
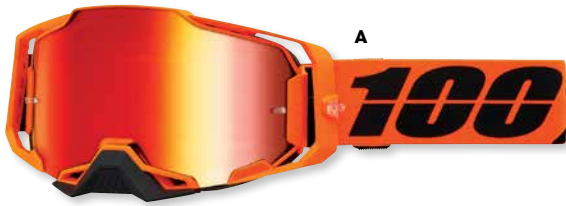

LENTE A SPECCHIO

MONTATURA	COLORE LENTE	COLORE FASCIA	COD. ART.	MONTATURA	COLORE LENTE	COLORE FASCIA	COD. ART.
(A) CW2	Rosso	Arancione/nero	2601-3193	(F) Esterel	Argento	Blu	2601-3251
(B) Koropi	Argento	Giallo fluorescente/nero/blu	2601-3194	(G) Fargo	Argento	Azzurro	2601-3252
(C) Tzar	Oro	Nero/rosso/grigio	2601-3195	(H) Krisp	Argento	Nero/azzurro/viola chiaro	2601-3253
(D) 91	Oro	Giallo/rosa/nero	2601-3249	(I) Nuketown	Rosso/blu	Arancione fluorescente/giallo	2601-3254
(E) Atac	Argento	Grigio/nero	2601-3250				

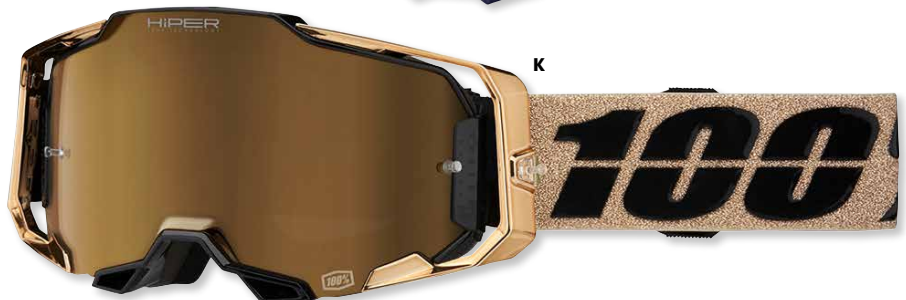
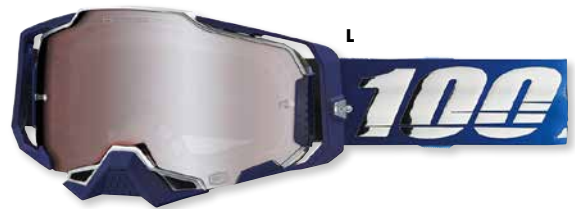

LENTE HiPER

MONTATURA	LENTE	COLORE FASCIA	COD. ART.	MONTATURA	LENTE	COLORE FASCIA	COD. ART.
(J) LZI	Blu	Bianco/blu	2601-3189	(L) Novel	Argento a specchio	Blu/bianco	2601-3242
(K) Bronzo	Bronzo	Bronzo/nero	2601-3241				

I codici articolo in GRASSETTO MAGENTA sono novità 2023

VEDERE PAGINA 3 PER UN IMPORTANTE AVVISO DI SICUREZZA

BICICLETTE
ELETTRICHE

ACCESSORI
BICICLETTE

COCKPIT

TRASMISSIONE

TELAIO E
CORPO
BICICLETTA

SELLE E
REGGISELLA
TELESCOPICI

FRENI

CERCHI E
ACCESSORI

SOSPENSIONI

MOTORE
ELETTRICO

ILLUMINAZIONE

ABBIGLIAMENTO
PER CICLISTI

CICLISMO
PER BAMBINI

ATTREZZI E
MANUTENZIONE

100%

BICICLETTE
ELETRICHE

ACCESSORI
BICICLETTE

COCKPIT

TRASMISSIONE

TELAIO E
CORPO
BICICLETTA

SELLE E
REGGISELLA
TELESCOPICI

FRENI

CERCHI E
ACCESSORI

SOSPENSIONI

MOTORE
ELETRICO

ILLUMINAZIONE

ABBIGLIAMENTO
PER CICLISTI

CICLISMO
PER BAMBINI

ATTREZZI E
MANUTENZIONE

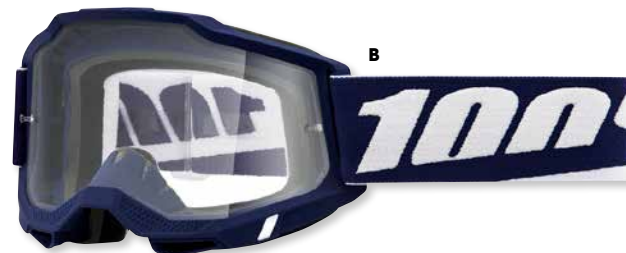

MASCHERE ACCURI 2

- Vestibilità e aderenza eccellenti con un campo visivo completo
- Sistema di supporto triplo tear-off
- La spugna ultraspessa a triplo strato sul contorno occhi assorbe il sudore
- Fascia elastica che presenta un rivestimento in silicone largo 45 mm per la massima tenuta
- Il sistema di fissaggio della lente a nove punti mantiene la lente saldamente sulla montatura
- Lenti in policarbonato con rivestimento anti-appannamento per una visuale chiara

LENTE TRASPARENTE

MONTATURA	COLORE FASCIA	COD. ART.
(A) Dunder	Celeste/nero	2601-3218
(B) Miffin	Blu marino/bianco	2601-3219
(C) Schrute	Arancione/nero	2601-3220
(D) Scranton	Grigio/nero	2601-3221
(E) Moto	Bianco/rosa	2601-3269
(F) Matigofun	Arancione/bianco	2601-3270

MONTATURA	COLORE FASCIA	COD. ART.
(G) Mission	Marrone/verde/nero mimetico	2601-3271
(H) Morphuis	Nero/rosso	2601-3272
(I) Novel	Blu/nero	2601-3273
(J) Silo	Nero/bianco	2601-3274
(K) Unity	Blu/rosa/rosso/bianco	2601-3275

VEDERE PAGINA 3 PER UN IMPORTANTE AVVISO DI SICUREZZA

I codici articolo in **GRASSETTO MAGENTA** sono novità 2023

100% MASCHERE ACCURI 2 (CONT)



A



B



C



D



E

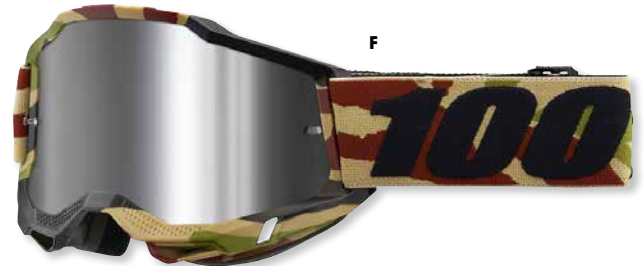

F



G



H



I



J

LENTE A SPECCHIO

MONTATURA	COLORE LENTE	COLORE FASCIA	COD. ART.	MONTATURA	COLORE LENTE	COLORE FASCIA	COD. ART.
(A) Dunder	Fumé	Celeste/nero	2601-3222	(F) Mission	Argento	Marrone/verde/nero mimetico	2601-3278
(B) Mifflin	Argento	Blu marino/bianco	2601-3223	(G) Morphis	Rosso/blu	Nero/rosso	2601-3279
(C) Schrute	Rosso	Arancione/nero	2601-3224	(H) Novel	Blu	Blu/nero	2601-3280
(D) Keetz	Rosa	Bianco/rosa	2601-3276	(I) Silo	Argento	Nero/bianco	2601-3281
(E) Matigofun	Rosso	Arancione/bianco	2601-3277	(J) Unity	Oro	Blu/rosa/rosso/bianco	2601-3282

I codici articolo in GRASSETTO MAGENTA sono novità 2023

VEDERE PAGINA 3 PER UN IMPORTANTE AVVISO DI SICUREZZA

BICICLETTE
ELETTRICHE

ACCESSORI
BICICLETTE

COCKPIT

TRASMISSIONE

TELAIO E
CORPO
BICICLETTA

SELLE E
REGGISELLA
TELESCOPICI

FRENI

CERCHI E
ACCESSORI

SOSPENSIONI

MOTORE
ELETTRICO

ILLUMINAZIONE

ABBIGLIAMENTO
PER CICLISTI

CICLISMO
PER BAMBINI

ATTREZZI E
MANUTENZIONE

BICICLETTE
ELETRICHE

100%



ACCESSORI
BICICLETTE



COCKPIT



TRASMISSIONE

TELAIO E
CORPO
BICICLETTA



SELLE E
REGGISELLA
TELESCOPICI



FRENI

CERCHI E
ACCESSORI

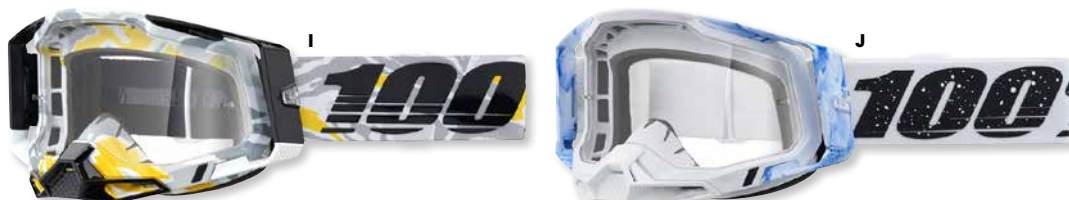

SOSPENSIONI

MOTORE
ELETRICO



ILLUMINAZIONE

ABBIGLIAMENTO
PER CICLISTI

MASCHERE RACECRAFT 2

- Vestibilità e aderenza eccellenti con un campo visivo completo
- Sistema di supporto triplo tear-off
- La spugna ultraspessa a triplo strato sul contorno occhi assorbe il sudore
- Fascia elastica che presenta un rivestimento in silicone largo 45 mm per la massima tenuta

- Il sistema di fissaggio della lente a nove punti mantiene la lente saldamente sulla montatura
- Lenti in policarbonato con rivestimento anti-appannamento per una visuale chiara
- Paranaso rimovibile per una protezione aggiuntiva da pietrisco

LENTE TRASPARENTE

MONTATURA	COLORE FASCIA	COD. ART.
(A) Arsham	Bianco/nero/ciano	2601-3208
(B) Mission	Rosa fluorescente/oro/bianco	2601-3209
(C) Arancione	Bianco/arancione	2601-3210
(D) Schrute	Arancione/grigio	2601-3211
(E) Topo	Nero/bianco	2601-3212
(F) Arsham Red	Bianco/nero/rosso/arancione/giallo	2601-3255

MONTATURA	COLORE FASCIA	COD. ART.
(G) Battleship	Grigio	2601-3256
(H) Coral	Arancione chiaro/blu marino	2601-3257
(I) Korb	Grigio chiaro/nero/giallo/bianco	2601-3258
(J) Mixos	Bianco/nero	2601-3259
(K) Panam	Giallo fluorescente/arancione	2601-3260
(L) Republic	Blu marino/rosso/bianco	2601-3261

VEDERE PAGINA 3 PER UN IMPORTANTE AVVISO DI SICUREZZA

I codici articolo in GRASSETTO MAGENTA sono novità 2023

100%



MASCHERE RACECRAFT 2 (CONT)

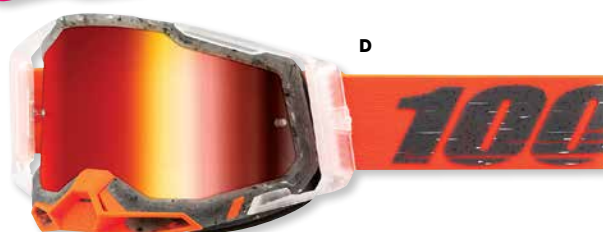
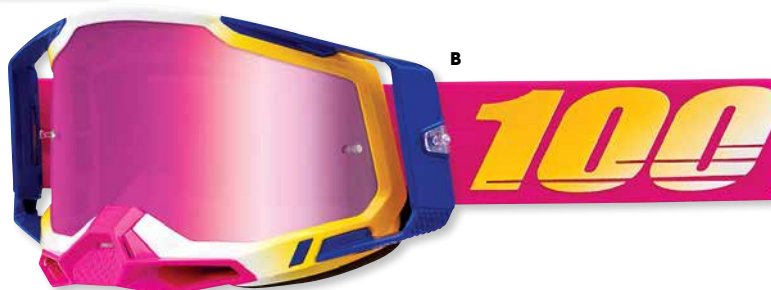

LENTE A SPECCHIO

MONTATURA	COLORE LENTE	COLORE FASCIA	COD. ART.
(A) Arsham	Argento	Bianco/nero/ciano	2601-3213
(B) Mission	Rosa	Rosa fluorescente/oro/bianco	2601-3214
(C) Arancione	Argento	Bianco/arancione	2601-3215
(D) Schrute	Rosso	Arancione/grigio	2601-3216
(E) Topo	Argento	Nero/bianco	2601-3217
(F) Arsham Red	Argento	Bianco/nero/giallo/rosso/arancione	2601-3262

MONTATURA	COLORE LENTE	COLORE FASCIA	COD. ART.
(G) Battleship	Argento	Grigio	2601-3263
(H) Coral	Oro	Arancione chiaro/blu marino	2601-3264
(I) Korb	Argento	Bianco/nero/grigio chiaro/giallo	2601-3265
(J) Mixos	Argento	Bianco/nero	2601-3266
(K) Panam	Oro	Giallo fluorescente/arancione	2601-3267
(L) Republic	Rosso/blu	Blu marino/rosso/bianco	2601-3268

I codici articolo in **GRASSETTO MAGENTA** sono novità 2023

VEDERE PAGINA 3 PER UN IMPORTANTE **AVVISO DI SICUREZZA**

BICICLETTE
ELETTRICHE

ACCESSORI
BICICLETTE

COCKPIT

TRASMISSIONE

TELAIO E
CORPO
BICICLETTA

SELLE E
REGGISELLA
TELESCOPICI

FRENI

CERCHI E
ACCESSORI

SOSPENSIONI

MOTORE
ELETTRICO

ILLUMINAZIONE

ABBIGLIAMENTO
PER CICLISTI

CICLISMO
PER BAMBINI

ATTREZZI E
MANUTENZIONE

BICICLETTE
ELETRICHE

ACCESSORI
BICICLETTE

COCKPIT

TRASMISSIONE

TELAIO E
CORPO
BICICLETTA

SELLE E
REGGISELLA
TELESCOPICI

FRENI

CERCHI E
ACCESSORI

SOSPENSIONI

MOTORE
ELETRICO

ILLUMINAZIONE

ABBIGLIAMENTO
PER CICLISTI

CICLISMO
PER BAMBINI

ATTREZZI E
MANUTENZIONE



A



Retro



B



Retro



C

MAGLIA A MANICHE LUNGHE MTB

- Design ispirato dal motocross e struttura adatta a mountain bike ed e-MTB
- Tessuto principale in poliestere resistente
- Vestibilità ad alte prestazioni
- Manica inserita ibrida
- Materiale traspirante

TAGLIA	(A) ASSIST, NERO/GRIGIO SPORTIVO	(B) STING, ROSSO	(C) STING, GRIGIO
XS	5120-0050	5020-0031	5020-0037
S	5120-0051	5020-0032	5020-0038
M	5120-0052	5020-0033	5020-0039

TAGLIA	(A) ASSIST, NERO/GRIGIO SPORTIVO	(B) STING, ROSSO	(C) STING, GRIGIO
L	5120-0053	5020-0034	5020-0040
XL	5120-0054	5020-0035	5020-0041
XXL	5120-0055	5020-0036	5020-0042

VEDERE PAGINA 3 PER UN IMPORTANTE **AVVISO DI SICUREZZA**

I codici articolo in **GRASSETTO MAGENTA** sono novità 2023



A

Retro



B



C

Retro



D

MAGLIE A MANICA CORTA MTB

- Design ispirato dal motocross e struttura adatta a mountain bike ed e-MTB
- Tessuto principale in poliestere resistente
- Vestibilità ad alte prestazioni

- Manica inserita ibrida
- Materiale traspirante

TAGLIA	(A) HAZARD, NERO/SPORTIVO	(B) HAZARD, GRIGIO CARBONCINO/SPORTIVO
XS	5020-0001	5020-0007
S	5020-0002	5020-0008
M	5020-0003	5020-0009
L	5020-0004	5020-0010
XL	5020-0005	5020-0011
XXL	5020-0006	5020-0012

TAGLIA	(C) CALIBER, FOGLIA DI TÈ	(D) CALIBER, NERO
XS	5020-0013	5120-0256
S	5020-0014	5120-0257
M	5020-0015	5120-0258
L	5020-0016	5120-0259
XL	5020-0017	5120-0260
XXL	5020-0018	5120-0261

MAGLIE A MANICHE CORTE MTB continua alla pagina successiva.

I codici articolo in GRASSETTO MAGENTA sono novità 2023

VEDERE PAGINA 3 PER UN IMPORTANTE AVVISO DI SICUREZZA

BICICLETTE
ELETTRICHE

ACCESSORI
BICICLETTE

COCKPIT

TRASMISSIONE

TELAIO E
CORPO
BICICLETTA

SELLE E
REGGISELLA
TELESCOPICI

FRENI

CERCHI E
ACCESSORI

SOSPENSIONI

MOTORE
ELETTRICO

ILLUMINAZIONE

ABBIGLIAMENTO
PER CICLISTI

CICLISMO
PER BAMBINI

ATTREZZI E
MANUTENZIONE



BICICLETTE
ELETTRICHE

ACCESSORI
BICICLETTE

COCKPIT

TRASMISSIONE

TELAIO E
CORPO
BICICLETTA

SELLE E
REGGISELLA
TELESCOPICI

FRENI

CERCHI E
ACCESSORI

SOSPENSIONI

MOTORE
ELETTTRICO

ILLUMINAZIONE

ABBIGLIAMENTO
PER CICLISTI

CICLISMO
PER BAMBINI

ATTREZZI E
MANUTENZIONE



Retro



MAGLIE A MANICHE CORTE MTB (CONT)

TAGLIA	(A) MIMETICO, VERDE	(B) MIMETICO, GRIGIO
XS	5020-0019	5020-0025
S	5020-0020	5020-0026
M	5020-0021	5020-0027

TAGLIA	(A) MIMETICO, VERDE	(B) MIMETICO, GRIGIO
L	5020-0022	5020-0028
XL	5020-0023	5020-0029
XXL	5020-0024	5020-0030



Retro

PANTALONI MTB ASSIST

- Design ispirato dal motocross e struttura adatta a MTB ed e-MTB
- In tessuto In-Motion di alta qualità
- La linea precurvata favorisce il movimento naturale sulla bici
- Insetto posteriore elasticizzato che garantisce maggiore mobilità per una posizione di guida attiva
- Due tasche con cerniera per riporre gli oggetti mentre corri in pista
- La chiusura in vita con fibbia assicura una vestibilità sicura
- Sistema di regolazione laterale che consente un adattamento in vita altamente preciso
- Elastico in vita interno con stampa in silicone per un fissaggio sicuro
- Fori tagliati al laser per la massima ventilazione
- Insetti di ventilazione traforati posti in posizione strategica
- Pantaloncini interni venduti separatamente

TAGLIA	NERO
Europa 44 (USA 28)	5010-0028
Europa 46 (USA 30)	5010-0029
Europa 48 (USA 32)	5010-0030

TAGLIA	NERO
Europa 50 (USA 34)	5010-0031
Europa 52 (USA 36)	5010-0032
Europa 54 (USA 38)	5010-0033

TAGLIA	NERO
Europa 56 (USA 40)	5010-0034

VEDERE PAGINA 3 PER UN IMPORTANTE AVVISO DI SICUREZZA

I codici articolo in GRASSETTO MAGENTA sono novità 2023



PANTALONCINI MTB INTENSE

- Design ispirato dal motocross e struttura adatta a mountain bike ed e-MTB
- In tessuto In-Motion di alta qualità
- Inserto posteriore elasticizzato che garantisce maggiore mobilità per una posizione di guida attiva
- Due tasche con cerniera per riporre gli oggetti mentre corri in pista
- Chiusura sicura grazie al bottone a pressione e alla patta a strappo
- Sistema di regolazione laterale che consente un adattamento in vita altamente preciso
- Elastico in vita interno con stampa in silicone per un fissaggio sicuro
- Pantaloncini interni venduti separatamente



TAGLIA	GRIGIO	TAGLIA	GRIGIO	TAGLIA	GRIGIO
Europa 44 (USA 28)	5001-0106	Europa 50 (USA 34)	5001-0109	Europa 56 (USA 40)	5001-0112
Europa 46 (USA 30)	5001-0107	Europa 52 (USA 36)	5001-0110		
Europa 48 (USA 32)	5001-0108	Europa 54 (USA 38)	5001-0111		

PANTALONCINI MTB ASSIST

- Design ispirato dal motocross e struttura adatta a mountain bike ed e-MTB
- In tessuto In-Motion di alta qualità
- Inserto posteriore elasticizzato che garantisce maggiore mobilità per una posizione di guida attiva
- Due tasche con cerniera per riporre gli oggetti mentre corri in pista
- Chiusura sicura grazie al bottone a pressione e alla patta a strappo
- Sistema di regolazione laterale che consente un adattamento in vita altamente preciso
- Elastico in vita interno con stampa in silicone per un fissaggio sicuro
- Pantaloncini interni venduti separatamente



TAGLIA	NERO	TAGLIA	NERO	TAGLIA	NERO
Europa 44 (USA 28)	5001-0032	Europa 50 (USA 34)	5001-0035	Europa 56 (USA 40)	5001-0038
Europa 46 (USA 30)	5001-0033	Europa 52 (USA 36)	5001-0036		
Europa 48 (USA 32)	5001-0034	Europa 54 (USA 38)	5001-0037		

PANTALONCINI INTERNI MTB

- L'imbottitura TMF Moete 3 presenta spugna a densità multipla per garantire un comfort a lunga durata sulla sella
- Inserto stampato in silicone sulla parte inferiore della gamba per un fissaggio sicuro
- L'elastico in vita di 38 mm (1,5") garantisce un posizionamento corretto
- Interno gamba di 20,5 cm (8")
- Vestibilità a compressione
- Cucitura Flatlock a basso profilo per il massimo comfort



TAGLIA	NERO	TAGLIA	NERO	TAGLIA	NERO
Europa 44 (USA 28)	5001-0025	Europa 50 (USA 34)	5001-0028	Europa 56 (USA 40)	5001-0031
Europa 46 (USA 30)	5001-0026	Europa 52 (USA 36)	5001-0029		
Europa 48 (USA 32)	5001-0027	Europa 54 (USA 38)	5001-0030		

TABELLA DELLE TAGLIE DI ABBIGLIAMENTO DA MOTO DA UOMO

MAGLIE DA UOMO

TAGLIA	CIRCONFERENZA TORACE	TAGLIA	CIRCONFERENZA TORACE
S	86 cm-94 cm (33,9"-37,0")	XL	110 cm-118 cm (43,3"-46,5")
M	94 cm-102 cm (37,0"-40,2")	XXL	118 cm-128 cm (46,5"-50,4")
L	102 cm-110 cm (40,2"-43,3")	XXXL	128 cm-141 cm (50,4"-55,5")

PANTALONI DA UOMO OFFROAD

TAGLIA	VITA	INTERNO GAMBA	TAGLIA	VITA	INTERNO GAMBA
Europa 44 (USA 28)	68,5 cm-71 cm (27"-28")	75 cm (29,5")	Europa 54 (USA 38)	94 cm-97 cm (37"-38")	81 cm (32")
Europa 46 (USA 30)	73,5 cm-76 cm (29"-30")	76 cm (30")	Europa 56 (USA 40)	99 cm-102 cm (39"-40")	81 cm (32")
Europa 48 (USA 32)	79 cm-81 cm (31"-32")	77,5 cm (30,5")	Europa 58 (USA 42)	104 cm-107 cm (41"-42")	81 cm (32")
Europa 50 (USA 34)	84 cm-86 cm (33"-34")	79 cm (31")	Europa 60 (USA 44)	109 cm-112 cm (43"-44")	81 cm (32")
Europa 52 (USA 36)	89 cm-91 cm (35"-36")	81 cm (32")			

I codici articolo in GRASSETTO MAGENTA sono novità 2023

VEDERE PAGINA 3 PER UN IMPORTANTE AVVISO DI SICUREZZA

BICICLETTE ELETTRICHE

ACCESSORI BICICLETTE

COCKPIT

TRASMISSIONE

TELAIO E CORPO BICICLETTA

SELLE E REGGISSELLA TELESCOPICI

FRENI

CERCHI E ACCESSORI

SOSPENSIONI

MOTORE ELETTRICO

ILLUMINAZIONE

ABBIGLIAMENTO PER CICLISTI

CICLISMO PER BAMBINI

ATTREZZI E MANUTENZIONE

100%

BICICLETTE
ELETRICHE

ACCESSORI
BICICLETTE

COCKPIT

TRASMISSIONE

TELAIO E
CORPO
BICICLETTA

SELLE E
REGGISELLA
TELESCOPICI

FRENI

CERCHI E
ACCESSORI

SOSPENSIONI

MOTORE
ELETRICO

ILLUMINAZIONE

ABBIGLIAMENTO
PER CICLISTI

CICLISMO
PER BAMBINI

ATTREZZI E
MANUTENZIONE



GIACCA KLUTCH

• Giacca a vento con cappuccio

TAGLIA	NERO
S	3001-1409
M	3001-1410

TAGLIA	NERO
L	3001-1411
XL	3001-1412

TAGLIA	NERO
XXL	3001-1413

Retro



GIACCA CORRIDOR

- Tessuto elastico micro ripstop a maglia
- Rivestimento resistente all'acqua per minimizzare la penetrazione dei liquidi
- Ideale per ostacolare il vento su strada o sui sentieri
- Tasche laterali con cerniera per una maggiore sicurezza
- Tasca interna in microfibra per mantenere gli occhiali puliti
- Cinturino e logo riflettenti nella parte anteriore e posteriore per maggiore visibilità
- Logo in rilievo sul corpo e sugli orli delle maniche
- Ventilazione sulla schiena per aumentare il flusso d'aria
- Vestibilità aerodinamica

TAGLIA	NERO
S	5120-0286

TAGLIA	NERO
M	5120-0287

TAGLIA	NERO
L	5120-0288

TAGLIA	NERO
XL	5120-0289

Retro



MAGLIA INTIMA BASECAMP

- Il filato è impregnato in carbone vegetale di caffè che fornisce isolamento termico
- Proprietà antimicrobiche che forniscono un potente effetto deodorante
- Il poliestere avvolgente mantiene l'umidità lontana dalla pelle, che rimane asciutta
- Cuciture piatte per ridurre le irritazioni
- Struttura in tessuto per una maggiore mobilità
- Logo a trasferimento di calore sul petto

TAGLIA	NERO
S	5120-0262
M	5120-0263

TAGLIA	NERO
L	5120-0264
XL	5120-0265

VEDERE PAGINA 3 PER UN IMPORTANTE AVVISO DI SICUREZZA

I codici articolo in GRASSETTO MAGENTA sono novità 2023



A



Retro



B

MAGLIE CON MANICHE 3/4 AIRMATIC

- Tessuto tecnico sportivo dal look casual
- Grafiche sublimare antisbiadimento
- Logo riflettente sulla schiena per una migliore visibilità
- La parte posteriore allungata assicura una copertura maggiore durante la corsa
- Il tessuto interno è adatta per mantenere gli occhiali puliti

TAGLIA	(A) NERO	(B) NERO/ROSSO	TAGLIA	(A) NERO	(B) NERO/ROSSO
S	5020-0043	5020-0047	L	5020-0045	5020-0049
M	5020-0044	5020-0048	XL	5020-0046	5020-0050



C



D

PANTALONCINI AIRMATIC

- Tessuto quadrielastico in poliestere DWR/spandex
- Una parte in rete ventilata ed elastica aumenta il flusso d'aria e il movimento
- Chiusura regolabile ispirata all'alpinismo per una perfetta vestibilità
- Orlo antiscivolo in vita
- Tasca con cerniera di sicurezza
- Tasca portaoggetti

MISURA VITA	(C) CARBONCINO	(D) NERO	MISURA VITA	(C) CARBONCINO	(D) NERO	MISURA VITA	(C) CARBONCINO	(D) NERO
28	5001-0141	5001-0171	32	5001-0143	5001-0173	36	5001-0145	5001-0175
30	5001-0142	5001-0172	34	5001-0144	5001-0174			

I codici articolo in GRASSETTO MAGENTA sono novità 2023

VEDERE PAGINA 3 PER UN IMPORTANTE AVVISO DI SICUREZZA

BICICLETTE
ELETTRICHE

ACCESSORI
BICICLETTE

COCKPIT

TRASMISSIONE

TELAIO E
CORPO
BICICLETTA

SELLE E
REGGISELLA
TELESCOPICI

FRENI

CERCHI E
ACCESSORI

SOSPENSIONI

MOTORE
ELETTRICO

ILLUMINAZIONE

ABBIGLIAMENTO
PER CICLISTI

CICLISMO
PER BAMBINI

ATTREZZI E
MANUTENZIONE

100%

BICICLETTE
ELETRICHE

ACCESSORI
BICICLETTE

COCKPIT

TRASMISSIONE

TELAIO E
CORPO
BICICLETTA

SELLE E
REGGISELLA
TELESCOPICI

FRENI

CERCHI E
ACCESSORI

SOSPENSIONI

MOTORE
ELETRICO

ILLUMINAZIONE

ABBIGLIAMENTO
PER CICLISTI

CICLISMO
PER BAMBINI

ATTREZZI E
MANUTENZIONE



A Retro



B Retro

MAGLIA R-CORE-X

- Il tessuto traforato in poliestere/spandex consente di ridurre la temperatura del corpo e a gestire l'umidità
- Design antimicrobico
- Grafiche sublimatoe antisbiadimento
- Insetti a contrasto a livello di spalle, maniche e orlo inferiore per ridurre il peso e garantire il massimo comfort

- La parte posteriore allungata assicura una copertura maggiore durante la corsa
- Il tessuto interno è adatto per mantenere gli occhiali puliti

TAGLIA	(A) NERO/GRIGIO	(B) NERO/BLU
S	5020-0086	5120-0278
M	5020-0087	5120-0279

TAGLIA	(A) NERO/GRIGIO	(B) NERO/BLU
L	5020-0088	5120-0280
XL	5020-0089	5120-0281



C Retro



D Retro

PANTALONI R-CORE X

- Tessuto 4-way in poliestere DWR/spandex per maggiore comfort
- Sistema di regolazione BOA® che consente di regolare la chiusura in vita in modo incrementale così da garantire una vestibilità perfetta
- Orlo antiscivolo in vita
- Fori realizzati a laser nell'interno gamba e dietro il ginocchio per un maggiore flusso d'aria

- Tasche con cerniera di sicurezza
- Tasca portaoggetti

TAGLIA	(C) NERO	(D) BLU	TAGLIA	(C) NERO	(D) BLU	TAGLIA	(C) NERO	(D) BLU
28	5010-0041	5010-0059	32	5010-0043	5010-0061	36	5010-0045	5010-0063
30	5010-0042	5010-0060	34	5010-0044	5010-0062			

VEDERE PAGINA 3 PER UN IMPORTANTE AVVISO DI SICUREZZA

I codici articolo in GRASSETTO MAGENTA sono novità 2023

100%



MAGLIA R-CORE

- Rete in poliestere con proprietà di gestione della sudorazione
- Grafiche serigrafate
- La parte posteriore allungata assicura una piena copertura durante la corsa
- Il tessuto interno è adatta per mantenere gli occhiali puliti

TAGLIA	(A) NERO/BIANCO	(B) MIMETICO	(C) ROSSO	TAGLIA	(D) MANICHE LUNGHE-NERO/ROSSO
S	5020-0081	5120-0266	5120-0270	S	5120-0274
M	5020-0082	5120-0267	5120-0271	M	5120-0275
L	5020-0083	5120-0268	5120-0272	L	5120-0276
XL	5020-0084	5120-0269	5120-0273	XL	5120-0277



PANTALONCINI R-CORE

- Tessuto di poliestere DWR 600D per la massima durata
- Il tessuto elasticizzato in quattro direzioni aumenta la mobilità e il comfort
- Una parte in rete ventilata ed elastica aumenta il flusso d'aria e il movimento
- Chiusura regolabile ispirata all'alpinismo per una perfetta vestibilità
- Orlo antiscivolo in vita
- Grafiche sublimare antisbiadimento
- La fodera interna in rete assicura un ulteriore comfort per ridurre irritazioni da sfregamento
- Tasca con cerniera di sicurezza

TAGLIA	NERO	TAGLIA	NERO	TAGLIA	NERO
28	5001-0159	32	5001-0161	36	5001-0163
30	5001-0160	34	5001-0162		

I codici articolo in GRASSETTO MAGENTA sono novità 2023

VEDERE PAGINA 3 PER UN IMPORTANTE AVVISO DI SICUREZZA

BICICLETTE
ELETTRICHE

ACCESSORI
BICICLETTE

COCKPIT

TRASMISSIONE

TELAIO E
CORPO
BICICLETTA

SELLE E
REGGISELLA
TELESCOPICI

FRENI

CERCHI E
ACCESSORI

SOSPENSIONI

MOTORE
ELETTRICO

ILLUMINAZIONE

ABBIGLIAMENTO
PER CICLISTI

CICLISMO
PER BAMBINI

ATTREZZI E
MANUTENZIONE



BICICLETTE
ELETTRICHE

ACCESSORI
BICICLETTE

COCKPIT

TRASMISSIONE

TELAIO E
CORPO
BICICLETTA

MAGLIA RIDECAMP

- Rete in poliestere con proprietà di gestione della sudorazione
- Grafiche serigrafate
- La parte posteriore allungata assicura una piena copertura durante la corsa
- Il tessuto interno è adatta per mantenere gli occhiali puliti

TAGLIA	CARBONCINO/NERO	TAGLIA	CARBONCINO/NERO	TAGLIA	CARBONCINO/NERO	TAGLIA	CARBONCINO/NERO
S	5120-0282	M	5120-0283	L	5120-0284	XL	5120-0285

SELLE E
REGGISELLA
TELESCOPICI

FRENI

CERCHI E
ACCESSORI



PANTALONCINI RIDECAMP

- Tessuto elastico con meccanica DWR bidirezionale in poliestere
- Rete elastica con chiusura regolabile in vita
- Tasca cargo in velcro e tasca con cerniera di sicurezza
- Fascetta riflettente per migliore visibilità

MISURA VITA	(A) NERO	(B) GRIGIO CARBONCINO	MISURA VITA	(A) NERO	(B) GRIGIO CARBONCINO
28	5001-0181	5001-0186	34	5001-0184	5001-0189
30	5001-0182	5001-0187	36	5001-0185	5001-0190
32	5001-0183	5001-0188			

SOSPENSIONI

MOTORE
ELETTRICO

ILLUMINAZIONE



PANTALONCINI INTERNI CRUX

- Poliestere/elastan ad asciugatura rapida, rete antimicrobica
- Vita elasticizzata con logo spazzolato per una regolazione perfetta
- Le cuciture piatte massimizzano il comfort e riducono al massimo lo sfregamento
- Fondello Cytech di prima qualità per migliorare le prestazioni

MISURA VITA	NERO	MISURA VITA	NERO
28	5001-0176	34	5001-0179
30	5001-0177	36	5001-0180
32	5001-0178		

VEDERE PAGINA 3 PER UN IMPORTANTE **AVVISO DI SICUREZZA**

I codici articolo in **GRASSETTO MAGENTA** sono novità 2023



Retro



GIACCA DESCENDER v3

- Giacca ultraleggera, antivento
- Offre un rivestimento esterno morbido al tatto con un ulteriore trattamento idrorepellente per le situazioni di pioggia leggera o umidità
- Include inserti in rete di nylon morbido all'altezza delle ascelle per favorire la ventilazione e aiuta a gestire la sudorazione; rete in nylon elastica e morbida sull'interno del collo
- Cerniera semi autobloccante per permettere di regolare a piacere; fodera all'interno della cerniera per evitare fastidi
- Polsini e vita elasticizzati, colletto e vita per garantire che il capo rimanga in posizione
- Il profilo posteriore allungato offre una copertura estesa dell'area lombare
- Dettagli rifrangenti nella parte anteriore e posteriore per aumentare la visibilità del pilota
- Include anche una borsa per sistemare facilmente il capo
- Disponibile nelle taglie S-XXL

TAGLIA	NERO	TAGLIA	NERO	TAGLIA	NERO
S	5130-0001	L	5130-0003	XXL	5130-0005
M	5130-0002	XL	5130-0004		



A



B



Retro

MAGLIE A MANICHE LUNGHE DROP 6.0 v2

- Progettate specificamente per i rigori della guida da Enduro
- Costruzione avanzata e durevole in tessuto di poliestere per prestazioni di traspirazione migliorate e un controllo efficace della temperatura
- Il tessuto tecnico presenta un trattamento ad asciugatura rapida per comfort e alti livelli di prestazioni antibatteriche
- Inserti in rete estesi su torace, schiena e ascelle per alti livelli di traspirabilità
- Design ergonomico a collo basso per un maggiore comfort del pilota
- Inserti in rete su schiena e ascelle per alti livelli di ventilazione
- L'inserto inferiore della schiena allungato aiuta a mantenere la forma in varie posizioni di guida
- Tasca posteriore con cerniera YKK® per riporre gli oggetti essenziali in modo sicuro

TAGLIA	(A) CORALLO FLUORESCENTE/NERO	(B) BLU MEDIO/NERO	TAGLIA	(A) CORALLO FLUORESCENTE/NERO	(B) BLU MEDIO/NERO
S	5020-0139	5020-0144	XL	5020-0142	5020-0147
M	5020-0140	5020-0145	XXL	5020-0143	5020-0148
L	5020-0141	5020-0146			

I codici articolo in GRASSETTO MAGENTA sono novità 2023

VEDERE PAGINA 3 PER UN IMPORTANTE AVVISO DI SICUREZZA

BICICLETTE
ELETTRICHE

ACCESSORI
BICICLETTE

COCKPIT

TRASMISSIONE

TELAIO E
CORPO
BICICLETTA

SELLE E
REGGISELLA
TELESCOPICI

FRENI

CERCHI E
ACCESSORI

SOSPENSIONI

MOTORE
ELETTRICO

ILLUMINAZIONE

ABBIGLIAMENTO
PER CICLISTI

CICLISMO
PER BAMBINI

ATTREZZI E
MANUTENZIONE



BICICLETTE
ELETTRICHE

ACCESSORI
BICICLETTE

COCKPIT

TRASMISSIONE

TELAIO E
CORPO
BICICLETTA

SELLE E
REGGISELLA
TELESCOPICI

FRENI

CERCHI E
ACCESSORI

SOSPENSIONI

MOTORE
ELETTRICO

ILLUMINAZIONE

ABBIGLIAMENTO
PER CICLISTI

CICLISMO
PER BAMBINI

ATTREZZI E
MANUTENZIONE



MAGLIA A MANICHE LUNGHE ALPS 6.0 v2

- Realizzata con un avanzato tessuto di poliestere misto traspirante per una maggiore durata e solidità del colore
- Il tessuto tecnico presenta un trattamento ad asciugatura rapida per il comfort del pilota e prestazioni antibatteriche migliorate
- Il rivestimento esterno incorpora fibre elastiche a quattro direzioni per livelli eccellenti di flessibilità e movimento, comfort e una vestibilità migliorata
- Gli inserti in rete su schiena e ascelle assicurano alti livelli di ventilazione interna
- Design del colletto a V per facilitare l'ingresso e il comfort
- Area lombare posteriore estesa per una copertura allungata in posizione di guida
- Grafica sublimata resistente allo sbiadimento per look nitidi prolungati
- Tasca laterale con cerniera per praticità reale

TAGLIA	NERO/CORALLO	TAGLIA	NERO/CORALLO	TAGLIA	NERO/CORALLO
S	5020-0099	L	5020-0101	XXL	5020-0103
M	5020-0100	XL	5020-0102		

Retro



MAGLIA A MANICHE LUNGHE ALPS 6.0

- Realizzata con un avanzato tessuto di poliestere misto traspirante per una maggiore durata e solidità del colore
- Il tessuto tecnico presenta un trattamento ad asciugatura rapida per il comfort del pilota e prestazioni antibatteriche migliorate
- Il rivestimento esterno incorpora fibre elastiche a quattro direzioni per livelli eccellenti di flessibilità e movimento, comfort e una vestibilità migliorata
- Gli inserti in rete su schiena e ascelle assicurano alti livelli di ventilazione interna
- Design del colletto a V per facilitare l'ingresso e il comfort
- Area lombare posteriore estesa per una copertura allungata in posizione di guida
- Grafica sublimata resistente allo sbiadimento per look nitidi prolungati
- Tasca laterale con cerniera per praticità reale

TAGLIA	ARANCIONE/NERO	TAGLIA	ARANCIONE/NERO	TAGLIA	ARANCIONE/NERO
S	5120-0123	L	5120-0125	XXL	5120-0127
M	5120-0124	XL	5120-0126		

VEDERE PAGINA 3 PER UN IMPORTANTE AVVISO DI SICUREZZA

I codici articolo in GRASSETTO MAGENTA sono novità 2023



PANTALONI DROP

- Rinforzi a doppia cucitura con una costruzione senza cuciture sulla zona della sella per un maggiore comfort.
- Due regolazioni in vita con chiusura a strappo offrono una vestibilità sicura e personalizzata
- Apertura dell'orlo inferiore della gamba con cerniera YKK® per una maggiore comodità, che rende questi pantaloni facili da indossare e da togliere
- Bottone a pressione e patta con zip YKK per una chiusura precisa e sicura
- La tasca YKK sulla coscia con cerniera offre praticità nel mondo reale e comodo spazio per stivare oggetti

TAGLIA	(A) NERO/ANTRACITE	(B) ANTRACITE/NERO	TAGLIA	(A) NERO/ANTRACITE	(B) ANTRACITE/NERO
28	5010-0078	5010-0085	36	5010-0082	5010-0089
30	5010-0079	5010-0086	38	5010-0083	5010-0090
32	5010-0080	5010-0087	40	5010-0084	5010-0091
34	5010-0081	5010-0088			



PANTALONI ALPS

- Il rivestimento esterno incorpora un tessuto elasticizzato 4-way per eccellenti livelli di flessibilità, comfort e vestibilità
- La regolazione in vita con chiusura a strappo e chiusura frontale offrono una vestibilità sicura e personalizzata
- Il sistema di connessione a scatto piatto consente di utilizzare i pantaloni con i pantaloncini interni Alpinestars
- Pannelli in tessuto di poliestere 300 denari rinforzati sulla zona della sella e sul ginocchio per una maggiore durata
- Apertura sul fondo gamba con zip
- Bottone a pressione e patta con zip per una chiusura sicura
- Tasche anteriori e tasca laterale con cerniera YKK®

TAGLIA	(C) NERO	(D) NERO/BLU MEDIO	TAGLIA	(C) NERO	(D) NERO/BLU MEDIO
28	5010-0064	5010-0071	34	5010-0067	5010-0074
30	5010-0065	5010-0072	36	5010-0068	5010-0075
32	5010-0066	5010-0073	38	5010-0069	5010-0076

I codici articolo in GRASSETTO MAGENTA sono novità 2023

VEDERE PAGINA 3 PER UN IMPORTANTE AVVISO DI SICUREZZA

BICICLETTE
ELETTRICHE

ACCESSORI
BICICLETTE

COCKPIT

TRASMISSIONE

TELAIO E
CORPO
BICICLETTA

SELLE E
REGGISELLA
TELESCOPICI

FRENI

CERCHI E
ACCESSORI

SOSPENSIONI

MOTORE
ELETTRICO

ILLUMINAZIONE

ABBIGLIAMENTO
PER CICLISTI

CICLISMO
PER BAMBINI

ATTREZZI E
MANUTENZIONE



BICICLETTE
ELETTRICHE

ACCESSORI
BICICLETTE

COCKPIT

TRASMISSIONE

TELAIO E
CORPO
BICICLETTA

SELLE E
REGGISELLA
TELESCOPICI

FRENI

CERCHI E
ACCESSORI

SOSPENSIONI

MOTORE
ELETTRICO

ILLUMINAZIONE

ABBIGLIAMENTO
PER CICLISTI

CICLISMO
PER BAMBINI

ATTREZZI E
MANUTENZIONE



Retro



MAGLIE A MANICHE CORTE ALPS 6.0 v2

- Realizzate con un avanzato tessuto di poliestere misto traspirante per una maggiore durata e solidità del colore
- Il tessuto tecnico presenta un trattamento ad asciugatura rapida per il comfort del pilota e prestazioni antibatteriche migliorate
- Il rivestimento esterno incorpora fibre elastiche a quattro direzioni per livelli eccellenti di flessibilità e movimento, comfort e una vestibilità migliorata

- Gli inserti in rete su schiena e ascelle assicurano alti livelli di ventilazione interna
- Area lombare posteriore estesa per una copertura allungata in posizione di guida
- Grafiche sublimare anti-scolorimento
- Tasca laterale con cerniera per praticità reale

TAGLIA	(A) NERO/CORALLO	(B) NERO/ARANCIONE
S	5020-0104	5020-0109
M	5020-0105	5020-0110
L	5020-0106	5020-0111

TAGLIA	(A) NERO/CORALLO	(B) NERO/ARANCIONE
XL	5020-0107	5020-0112
XXL	5020-0108	5020-0113



Retro



MAGLIE A MANICHE CORTE ALPS 4.0 v2

- Tessuto di poliestere jacquard avanzato
- Prestazioni di traspirazione
- Il tessuto presenta un trattamento ad asciugatura rapida per comfort e prestazioni antibatteriche migliorate
- Il materiale del tessuto di poliestere assicura una durata e una solidità del colore eccellenti
- Il rivestimento esterno incorpora fibre elastiche a 4-way per eccellenti livelli di flessibilità, comfort e vestibilità
- Area lombare posteriore estesa per una copertura ottimale

TAGLIA	(C) NERO/ARANCIONE/BIANCO	(D) BLU/NERO/GRIGIO CHIARO
S	5020-0114	5020-0119
M	5020-0115	5020-0120
L	5020-0116	5020-0121

TAGLIA	(C) NERO/ARANCIONE/BIANCO	(D) BLU/NERO/GRIGIO CHIARO
XL	5020-0117	5020-0122
XXL	5020-0118	5020-0123

VEDERE PAGINA 3 PER UN IMPORTANTE AVVISO DI SICUREZZA

I codici articolo in GRASSETTO MAGENTA sono novità 2023



A



Retro



B

PANTALONCINI ALPS 6.0

- Il rivestimento esterno a più pannelli presenta un poliestere elasticizzato 4-way per una vestibilità più performante, con un trattamento idrorepellente in condizioni di umidità leggera
- Il pannello monopezzo è strategicamente posizionato nel cavallo per migliorare la resistenza, ridurre il numero di cuciture e garantire il massimo comfort durante la guida
- Vita regolabile con chiusura a strappo con una linguetta in camoscio sintetico per una vestibilità sicura e personalizzata
- Chiusura frontale con cerniera semi-bloccante e bottoni a pressione per una chiusura sicura

- Tasche laterali con cerniera sulle cosce per trasportare gli oggetti in modo sicuro
- Grafica sublimata resistente allo sbiadimento per look nitidi prolungati
- Connessione interna a scatto per compatibilità con i pantaloncini interni Alpinestars
- Disponibili persino nelle taglie 28-40; prima di ordinare, consultare la tabella taglie Alpinestars a pag. 147

TAGLIA	(A) NERO/ARANCIONE	(B) NERO/CORALLO
28	5001-0205	5001-0212
30	5001-0206	5001-0213
32	5001-0207	5001-0214
34	5001-0208	5001-0215

TAGLIA	(A) NERO/ARANCIONE	(B) NERO/CORALLO
36	5001-0209	5001-0216
38	5001-0210	5001-0217
40	5001-0211	5001-0218



Retro



C



D

PANTALONCINI ALPS 4.0

- Il rivestimento esterno incorpora un tessuto elasticizzato 4-way per eccellenti livelli di flessibilità, comfort e vestibilità
- Bottoni a pressione e patta con zip YKK® per una chiusura sicura
- L'elastico in vita regolabile con chiusura a strappo e la cerniera anteriore offrono una vestibilità altamente personalizzata
- Tasca anteriore profonda sulla sinistra per sistemare in modo pratico i propri effetti personali, con cerniere YKK durevoli
- Disponibili persino nelle taglie 28-40; prima di ordinare, consultare la tabella taglie Alpinestars a pag. 147

TAGLIA	(C) NERO	(D) ARANCIONE/NERO
28	5001-0219	5001-0226
30	5001-0220	5001-0227
32	5001-0221	5001-0228
34	5001-0222	5001-0229

TAGLIA	(C) NERO	(D) ARANCIONE/NERO
36	5001-0223	5001-0230
38	5001-0224	5001-0231
40	5001-0225	5001-0232

I codici articolo in GRASSETTO MAGENTA sono novità 2023

VEDERE PAGINA 3 PER UN IMPORTANTE AVVISO DI SICUREZZA

BICICLETTE ELETTRICHE

ACCESSORI BICICLETTE

COCKPIT

TRASMISSIONE

TELAIO E CORPO BICICLETTA

SELLE E REGGISSELLA TELESCOPICI

FRENI

CERCHI E ACCESSORI

SOSPENSIONI

MOTORE ELETTRICO

ILLUMINAZIONE

ABBIGLIAMENTO PER CICLISTI

CICLISMO PER BAMBINI

ATTREZZI E MANUTENZIONE



BICICLETTE
ELETTRICHE

ACCESSORI
BICICLETTE

COCKPIT

TRASMISSIONE

TELAIO E
CORPO
BICICLETTA

SELLE E
REGGISELLA
TELESCOPICI

FRENI

CERCHI E
ACCESSORI

SOSPENSIONI

MOTORE
ELETTRICO

ILLUMINAZIONE

ABBIGLIAMENTO
PER CICLISTI

CICLISMO
PER BAMBINI

ATTREZZI E
MANUTENZIONE



Retro



MAGLIE A MANICHE CORTE DROP 6.0 v2

- Il carbone di bambù offre eccezionali proprietà traspiranti che permettono di assorbire rapidamente il sudore in eccesso dalla pelle; perfetta per i rigori della guida da Enduro
- Alta protezione contro i raggi UV: la struttura del carbone di bambù e il metodo di tessitura utilizzato si combinano per offrire una protezione significativa contro i raggi UV
- Il carbone di bambù presenta un trattamento ad asciugatura rapida per comfort e prestazioni antibatteriche migliorate
- Inserti in rete estesi su torace, schiena e ascelle per alti livelli di traspirabilità

- Design ergonomico a collo basso per un maggiore comfort del pilota
- Inserti in rete su schiena e ascelle per alti livelli di ventilazione interna
- L'inserto inferiore della schiena allungato aiuta a mantenere la forma in varie posizioni di guida
- Tasca posteriore con cerniera YKK® per riporre gli oggetti essenziali in modo sicuro

TAGLIA	(A) CORALLO/NERO	(B) BLU NOTTE/NERO
S	5020-0129	-
M	5020-0130	5020-0135
L	5020-0131	5020-0136

TAGLIA	(A) CORALLO/NERO	(B) BLU NOTTE/NERO
XL	5020-0132	5020-0137
XXL	5020-0133	5020-0138



Retro

MAGLIE A MANICHE CORTE DROP 4.0

- Pensate appositamente per resistere alla guida impegnativa
- Realizzate con un avanzato tessuto di polietilene per comfort e resistenza
- Il design leggero richiede poca manutenzione
- Il tessuto ad asciugatura rapida è efficacemente traspirante per alti livelli di controllo della temperatura
- Design del colletto basso a V per facilitare l'ingresso e il comfort

TAGLIA	(C) BIANCO/NERO	(D) NERO/GRIGIO
S	5120-0128	5020-0124
M	5120-0129	5020-0125
L	5120-0130	5020-0126

TAGLIA	(C) BIANCO/NERO	(D) NERO/GRIGIO
XL	5120-0131	5020-0127
XXL	5120-0132	5020-0128

VEDERE PAGINA 3 PER UN IMPORTANTE AVVISO DI SICUREZZA

I codici articolo in GRASSETTO MAGENTA sono novità 2023



Retro

PANTALONCINI DROP 6.0 v2

- Pensati specificamente per i rigori della guida da Enduro
- La struttura multi-pannello incorpora un avanzato tessuto di poliestere elastico per il massimo delle prestazioni e del comfort del pilota
- Materiale elasticizzato all'inguine e sulla schiena
- Due tasche laterali e una sulla coscia con cerniera offre praticità nel mondo reale e comodo spazio per stivare oggetti

TAGLIA	(A) NERO	(B) BLU
28	5001-0247	5001-0254
30	5001-0248	5001-0255
32	5001-0249	5001-0256
34	5001-0250	5001-0257

- Due regolazioni in vita
- Bottoni a pressione e patta con zip YKK®
- Disponibili persino nelle taglie 28-40; prima di ordinare, consultare la tabella taglie Alpinestars a pag. 147

TAGLIA	(A) NERO	(B) BLU
36	5001-0251	5001-0258
38	5001-0252	5001-0259
40	5001-0253	5001-0260



Fondello imbottito incluso



Retro



D

PANTALONCINI DROP 4.0

- Pensati appositamente per la guida Enduro
- La struttura in materiale principale resistente incorpora un avanzato tessuto di poliestere ad asciugatura rapida per il massimo delle prestazioni e del comfort del pilota
- Tessuto elastico sulla schiena
- Due tasche offrono praticità nel mondo reale e comodo spazio per stivare oggetti

TAGLIA	(C) NERO	(D) ROSSO
28	5001-0233	5001-0240
30	5001-0234	5001-0241
32	5001-0235	5001-0242
34	5001-0236	5001-0243

- La regolazione in vita con chiusura a strappo offre una vestibilità sicura e personalizzata
- Pantaloncini interni con imbottitura del fondello
- Disponibili persino nelle taglie 28-40; prima di ordinare, consultare la tabella taglie Alpinestars a pag. 147

TAGLIA	(C) NERO	(D) ROSSO
36	5001-0237	5001-0244
38	5001-0238	5001-0245
40	5001-0239	5001-0246

BICICLETTE ELETTRICHE

ACCESSORI BICICLETTE

COCKPIT

TRASMISSIONE

TELAIO E CORPO BICICLETTA

SELLE E REGGISSELLA TELESCOPICI

FRENI

CERCHI E ACCESSORI

SOSPENSIONI

MOTORE ELETTRICO

ILLUMINAZIONE

ABBIGLIAMENTO PER CICLISTI

CICLISMO PER BAMBINI

ATTREZZI E MANUTENZIONE



BICICLETTE
ELETRICHE

ACCESSORI
BICICLETTE

COCKPIT

TRASMISSIONE

TELAIO E
CORPO
BICICLETTA

SELLE E
REGGISELLA
TELESCOPICI

FRENI

CERCHI E
ACCESSORI

SOSPENSIONI

MOTORE
ELETRICO

ILLUMINAZIONE

ABBIGLIAMENTO
PER CICLISTI

CICLISMO
PER BAMBINI

ATTREZZI E
MANUTENZIONE



Fondello
imbottito
incluso



Retro



PANTALONCINI INTERNI ALPS

- La struttura principale in materiale elastico è a rapida asciugatura e assorbe efficacemente il sudore dalla pelle per il comfort e la traspirazione
- Vestibilità di compressione ergonomica per migliorare il rendimento anatomico
- Incorpora fondello Alpinestars di nuova generazione per evitare sfregamenti, che assorbe l'umidità per un maggiore comfort

- Design in stile boxer con elastico flessibile in vita per una vestibilità ottimizzata
- Inserti in gel sulla zona ischiatica per un comfort aggiuntivo
- Prima di ordinare, consultare la tabella taglie Alpinestars a pag. 147

TAGLIA	NERO	TAGLIA	NERO	TAGLIA	NERO
28	5001-0191	34	5001-0194	40	5001-0197
30	5001-0192	36	5001-0195		
32	5001-0193	38	5001-0196		



Fondello
imbottito
incluso



Retro



PANTALONCINI INTERNI DROP

- La struttura principale in materiale elastico è a rapida asciugatura e assorbe efficacemente il sudore dalla pelle
- Il bielastico è costituito dal 78% di poliammide riciclato e dal 22% di elastan
- Vestibilità di compressione ergonomica per migliorare il rendimento anatomico
- Progettati specificamente per i rigori della guida Enduro
- Incorpora fondello Alpinestars in materiale riciclabile per evitare sfregamenti, che assorbe l'umidità

- Design in stile boxer con elastico flessibile in vita
- Inserti in gel sulla zona ischiatica per un comfort aggiuntivo
- Disponibili persino nelle taglie 28-40; prima di ordinare, consultare la tabella taglie Alpinestars a pag. 147

TAGLIA	NERO	TAGLIA	NERO	TAGLIA	NERO
28	5001-0198	34	5001-0201	40	5001-0204
30	5001-0199	36	5001-0202		
32	5001-0200	38	5001-0203		

VEDERE PAGINA 3 PER UN IMPORTANTE AVVISO DI SICUREZZA

I codici articolo in GRASSETTO MAGENTA sono novità 2023



MAGLIE A MANICHE CORTE STELLA ALPS 8

- Realizzate in tessuto di poliestere misto avanzato per migliorare la durata e la solidità del colore, promuovendo alti livelli di assorbimento dell'umidità
- Il tessuto presenta un trattamento ad asciugatura rapida per comfort e prestazioni antibatteriche migliorate
- Il rivestimento esterno incorpora fibre elastiche a 4-way per eccellenti livelli di flessibilità, comfort e vestibilità
- Area lombare posteriore estesa per una copertura ottimale
- Grafiche sublimare anti-scolorimento

TAGLIA	(A) BLU ACQUA CALMA	(B) FOGLIA DI TÈ/PETROLIO	TAGLIA	(A) BLU ACQUA CALMA	(B) FOGLIA DI TÈ/PETROLIO
XS	5021-0005	5021-0009	M	5021-0007	5021-0011
S	5021-0006	5021-0010	L	5021-0008	5021-0012



PANTALONCINI STELLA ALPS 8

- Struttura multi-pannello che incorpora un avanzato tessuto di poliestere elastico per il massimo delle prestazioni e del comfort
- Tessuto con trattamento resistente all'acqua per un rendimento aggiuntivo
- Cuciture doppie durevoli, per una maggiore resistenza
- Fascia elastica in vita per un'ottima manovrabilità
- Zona del sellino senza cuciture con tessuto resistente all'abrasione per maggior comodità e resistenza
- Una tasca anteriore e due tasche di carico con cerniera posizionate sulle cosce permettono uno stivaggio comodo e sicuro
- Connessione interna a scatto per compatibilità con i pantaloncini interni Alpinestars
- Disponibili nelle taglie da donna dalla 26-32; prima di ordinare consultare la tabella taglie Alpinestars in basso



TAGLIA	(C) NERO	(D) PETROLIO	TAGLIA	(C) NERO	(D) PETROLIO
26	5002-0009	5002-0013	30	5002-0011	5002-0015
28	5002-0010	5002-0014	32	5002-0012	5002-0016

TABELLE TAGLIE ALPINESTARS

• Per vedere a cosa corrispondono le taglie americane quando si ordinano capi Alpinestars

MEN'S APPAREL SIZE CHART

EURO SIZE	40	42	44	46	48	50	52	54	56	58	60	62	64	66	68
INT. SIZE	XXS	XS	S	M	L	XL	XXL	3XL	4XL	5XL	6XL				
U.S. SIZE	30	32	34	36	38	40	42	44	46	48	50	52	54	56	58
U.S. PANT SIZE	24	26	28	30	32	34	36	38	40	42	44	46	48	50	52

WOMEN'S APPAREL SIZE CHART

EURO SIZE	36	38	40	42	44	46	48	50	52	54
INT. SIZE	XXS	XS	S	M	L	XL	XXL	3XL		
U.S. SIZE	0	2	4	6	8	10	12	14	16	18
U.S. PANT SIZE	22	24	26	28	30	32	34	36	38	40

I codici articolo in **GRASSETTO MAGENTA** sono novità 2023

VEDERE PAGINA 3 PER UN IMPORTANTE **AVVISO DI SICUREZZA**

BICICLETTE
ELETTRICHE

ACCESSORI
BICICLETTE

COCKPIT

TRASMISSIONE

TELAIO E
CORPO
BICICLETTA

SELLE E
REGGISELLA
TELESCOPICI

FRENI

CERCHI E
ACCESSORI

SOSPENSIONI

MOTORE
ELETTRICO

ILLUMINAZIONE

ABBIGLIAMENTO
PER CICLISTI

CICLISMO
PER BAMBINI

ATTREZZI E
MANUTENZIONE



BICICLETTE
ELETTRICHE

ACCESSORI
BICICLETTE

COCKPIT

TRASMISSIONE

TELAIO E
CORPO
BICICLETTA

SELLE E
REGGISELLA
TELESCOPICI

FRENI

CERCHI E
ACCESSORI

SOSPENSIONI

MOTORE
ELETTRICO

ILLUMINAZIONE

ABBIGLIAMENTO
PER CICLISTI

CICLISMO
PER BAMBINI

ATTREZZI E
MANUTENZIONE



Retro



MAGLIE 3/4 MTB

- Tessuto elasticizzato in poliestere semiventilato
- Grafiche sublimatoe antisbiadimento
- Cuciture piatte non abrasive
- Comodo colletto elasticizzato
- Tessuto ad asciugatura rapida
- Vestibilità atletica

TAGLIA	(A) NERO	(B) ROSSO	(C) BLU	TAGLIA	(A) NERO	(B) ROSSO	(C) BLU
S	5120-0238	5120-0244	5120-0250	XL	5120-0241	5120-0247	5120-0253
M	5120-0239	5120-0245	5120-0251	XXL	5120-0242	5120-0248	5120-0254
L	5120-0240	5120-0246	5120-0252	XXXL	5120-0243	5120-0249	5120-0255



Retro



MAGLIE MTB

- Tessuto elasticizzato in poliestere semiventilato
- Grafiche sublimatoe antisbiadimento
- Cuciture piatte non abrasive
- Comodo colletto elasticizzato
- Tessuto ad asciugatura rapida
- Vestibilità atletica

TAGLIA	(D) NERO	(E) ROSSO	(F) BLU	TAGLIA	(D) NERO	(E) ROSSO	(F) BLU
S	5120-0192	5120-0198	5120-0204	XL	5120-0195	5120-0201	5120-0207
M	5120-0193	5120-0199	5120-0205	XXL	5120-0196	5120-0202	5120-0208
L	5120-0194	5120-0200	5120-0206	XXXL	5120-0197	5120-0203	5120-0209

VEDERE PAGINA 3 PER UN IMPORTANTE AVVISO DI SICUREZZA

I codici articolo in GRASSETTO MAGENTA sono novità 2023

MORSE
RACING



Retro

PANTALONCINI DA MOUNTAIN BIKE

- Poliestere elastico 4-way leggero e resistente all'abrasione
- Inserti elastici migliorano le possibilità di movimento
- Sistema di regolazione in vita per una vestibilità personalizzata
- Tasca per riporre oggetti con cerniera
- Vestibilità atletica

TAGLIA	NERO	TAGLIA	NERO	TAGLIA	NERO
Europa 44 (USA 28)	5001-0090	Europa 50 (USA 34)	5001-0093	Europa 56 (USA 40)	5001-0096
Europa 46 (USA 30)	5001-0091	Europa 52 (USA 36)	5001-0094	Europa 58 (USA 42)	5001-0097
Europa 48 (USA 32)	5001-0092	Europa 54 (USA 38)	5001-0095	Europa 60 (USA 44)	5001-0098



Retro

PANTALONCINI A COMPRESSIONE DA MOUNTAIN BIKE

- Poliestere elasticizzato 4-way per una vestibilità a compressione
- Tessuto traspirante a rapida asciugatura
- Fondello stretto, non restrittivo
- Impugnature in silicone antiscivolo su vita e cosce

TAGLIA	NERO	TAGLIA	NERO	TAGLIA	NERO
XS	5001-0126	M	5001-0128	XL	5001-0130
S	5001-0127	L	5001-0129	XXL	5001-0131



Retro

GIACCA IMPERMEABILE XC1

- Struttura in nylon stratificato con cuciture sigillate, leggera, impermeabile e antivento
- Inserti in nylon di peso medio nell'area delle spalle e dei gomiti per una resistenza maggiore
- Presa d'aria posteriore fissa per la regolazione della temperatura
- Due tasche per le mani e due tasche interne con cerniere YKK®
- Fodera interna a rete in poliestere traspirante e ad alto comfort
- Orlo sulla parte bassa e a livello dei polsini regolabile per garantire la massima protezione dal vento, dal freddo e dalla pioggia

TAGLIA	NERO	TAGLIA	NERO
L	2920-0667	XL	2920-0668

I codici articolo in **GRASSETTO MAGENTA** sono novità 2023

VEDERE PAGINA 3 PER UN IMPORTANTE **AVVISO DI SICUREZZA**

BICICLETTE
ELETTRICHE

ACCESSORI
BICICLETTE

COCKPIT

TRASMISSIONE

TELAIO E
CORPO
BICICLETTA

SELLE E
REGGISELLA
TELESCOPICI

FRENI

CERCHI E
ACCESSORI

SOSPENSIONI

MOTORE
ELETTRICO

ILLUMINAZIONE

ABBIGLIAMENTO
PER CICLISTI

CICLISMO
PER BAMBINI

ATTREZZI E
MANUTENZIONE



BICICLETTE
ELETTRICHE

ACCESSORI
BICICLETTE

COCKPIT

TRASMISSIONE

TELAIO E
CORPO
BICICLETTA

SELLE E
REGGISELLA
TELESCOPICI

FRENI

CERCHI E
ACCESSORI

SOSPENSIONI

MOTORE
ELETTRICO

ILLUMINAZIONE

ABBIGLIAMENTO
PER CICLISTI

CICLISMO
PER BAMBINI

ATTREZZI E
MANUTENZIONE



GUANTI INTENSE ASSIST

- Vestibilità e funzionalità ispirate alle esigenze degli atleti
- Punta delle dita in silicone per un controllo migliore sulle leve
- Chiusura a strappo sul polso
- Palmo in Clarino traforato
- Struttura in stile minimal
- Inserto avvolgente per pollice sul lato interno per una maggiore resistenza

TAGLIA	(A) TEAM, NERO/ ROSSO	(B) CHEX, NERO/ GRIGIO	(C) DART, NERO/ ROSSO
XS	3360-0038	3360-0044	3360-0050
S	3360-0039	3360-0045	3360-0051
M	3360-0040	3360-0046	3360-0052

TAGLIA	(A) TEAM, NERO/ ROSSO	(B) CHEX, NERO/ GRIGIO	(C) DART, NERO/ ROSSO
L	3360-0041	3360-0047	3360-0053
XL	3360-0042	3360-0048	3360-0054
XXL	3360-0043	3360-0049	3360-0055



GUANTI ASSIST REACT

- Vestibilità e funzionalità ispirate alle esigenze degli atleti
- Punta delle dita in silicone per un controllo migliore sulle leve
- Chiusura a strappo sul polso
- Palmo in Clarino traforato
- Struttura in stile minimal
- Inserto avvolgente per pollice sul lato interno per una maggiore resistenza

TAGLIA	(D) NERO/GRIGIO	(E) GRIGIO/VIOLA	(F) BLU NOTTE/FOGLIA DI TÈ
XS	3360-0056	3360-0062	3360-0068
S	3360-0057	3360-0063	3360-0069
M	3360-0058	3360-0064	3360-0070

TAGLIA	(D) NERO/GRIGIO	(E) GRIGIO/VIOLA	(F) BLU NOTTE/FOGLIA DI TÈ
L	3360-0059	3360-0065	3360-0071
XL	3360-0060	3360-0066	3360-0072
XXL	3360-0061	3360-0067	3360-0073

VEDERE PAGINA 3 PER UN IMPORTANTE AVVISO DI SICUREZZA

I codici articolo in GRASSETTO MAGENTA sono novità 2023

100%



GUANTI R-CORE

- Polsino regolabile in neoprene in rilievo per il massimo del comfort e della durata
- Tessuto elastico 4-way per una maggiore resistenza all'abrasione
- Loghi in gomma termoplastica sul dorso della mano e sul mignolo per una maggiore protezione
- Chiusura regolabile in gomma termoplastica sul polso con rinforzo a strappo per garantire una vestibilità adeguata
- Gli inserti dita in rete migliorano il movimento e aumentano il flusso d'aria
- Il rivestimento in microfibra sul pollice assicura una superficie assorbente per il sudore
- Palmo traforato in Clarino® a strato singolo per una migliore circolazione dell'aria e ancora più comfort

- Le grafiche in silicone stampate sul palmo e sulle dita migliorano l'aderenza sul palmo e la trazione sulla leva
- La tecnologia Tech-thread integrata ti consente di utilizzare i dispositivi anche con i guanti

TAGLIA	(A) NERO	(B) GIALLO FLUORESCENTE	TAGLIA	(A) NERO	(B) GIALLO FLUORESCENTE	TAGLIA	(A) NERO	(B) GIALLO FLUORESCENTE
S	3360-0099	3360-0104	L	3360-0101	3360-0106	XXL	3360-0103	3360-0108
M	3360-0100	3360-0105	XL	3360-0102	3360-0107			



GUANTI COGNITO

- Speciale polsino in neoprene in rilievo per il massimo del comfort e della durata
- Parte superiore elastico 4-way per una maggiore resistenza all'abrasione
- Paranocche per garantire protezione dagli impatti
- Chiusura al polso in gomma termoplastica regolabile e rinforzo a strappo per un alto grado di vestibilità
- Gli inserti dita traforati migliorano la mobilità e tengono lontana l'umidità
- L'imbottitura sul pollice consente di ridurre la formazione di vesciche
- Palmo traforato in Clarino® a strato singolo per una migliore circolazione dell'aria e ancora più comfort
- Le grafiche sul palmo e sulle dita stampate in silicone migliorano l'aderenza tra palmo e leva
- La tecnologia Tech-thread integrata ti consente di utilizzare i dispositivi anche con i guanti

TAGLIA	(C) VERDE/NERO	(D) NERO/GRIGIO	(E) ARANCIONE FLUORESCENTE/NERO	(F) GIALLO FLUORESCENTE/NERO	(G) ROSSO/NERO
S	3330-7529	3330-7534	3330-7539	3330-7544	3330-7549
M	3330-7530	3330-7535	3330-7540	3330-7545	3330-7550
L	3330-7531	3330-7536	3330-7541	3330-7546	3330-7551
XL	3330-7532	3330-7537	3330-7542	3330-7547	3330-7552
XXL	3330-7533	3330-7538	3330-7543	3330-7548	3330-7553

I codici articolo in GRASSETTO MAGENTA sono novità 2023

VEDERE PAGINA 3 PER UN IMPORTANTE AVVISO DI SICUREZZA

BICICLETTE
ELETTRICHE

ACCESSORI
BICICLETTE

COCKPIT

TRASMISSIONE

TELAIO E
CORPO
BICICLETTA

SELLE E
REGGISELLA
TELESCOPICI

FRENI

CERCHI E
ACCESSORI

SOSPENSIONI

MOTORE
ELETTRICO

ILLUMINAZIONE

ABBIGLIAMENTO
PER CICLISTI

CICLISMO
PER BAMBINI

ATTREZZI E
MANUTENZIONE

BICICLETTE
ELETRICHE

ACCESSORI
BICICLETTE

COCKPIT

TRASMISSIONE

TELAIO E
CORPO
BICICLETTA

SELLE E
REGGISELLA
TELESCOPICI

FRENI

CERCHI E
ACCESSORI

SOSPENSIONI

MOTORE
ELETRICO

ILLUMINAZIONE

ABBIGLIAMENTO
PER CICLISTI

CICLISMO
PER BAMBINI

ATTREZZI E
MANUTENZIONE

100%



GUANTI GEOMATIC

- Il polsino in neoprene in rilievo slip-on offre la massima durata, comfort e aspetto moderno
- I dettagli in gomma termoplastica proteggono le nocche e il dorso della mano
- Gli inserti dita traforati migliorano la mobilità e tengono lontana l'umidità
- Il pollice in microfibra aiuta a pulire gli occhi proteggendoli e a rimuovere il sudore dal viso
- Palmo traforato in Clarino® a strato singolo per una migliore circolazione dell'aria e ancora più comfort

- Stampa in silicone sulle dita per migliorare l'aderenza e il controllo della leva
- La tecnologia TechThread integrata ti consente di utilizzare i dispositivi anche con i guanti

TAGLIA	(A) NERO/GRIGIO CARBONCINO	(B) GIALLO FLUORESCENTE	(C) ROSSO
S	3360-0084	3360-0089	3360-0094
M	3360-0085	3360-0090	3360-0095
L	3360-0086	3360-0091	3360-0096

TAGLIA	(A) NERO/GRIGIO CARBONCINO	(B) GIALLO FLUORESCENTE	(C) ROSSO
XL	3360-0087	3360-0092	3360-0097
XXL	3360-0088	3360-0093	3360-0098



GUANTI AIRMATIC

- L'elegante polsino in neoprene con dettagli in rilievo garantisce il massimo in termini di durata e comfort
- Chiusura al polso in gomma termoplastica regolabile e rinforzo a strappo per un alto grado di vestibilità
- I dettagli in gomma termoplastica proteggono nocche e dorso
- Gli inserti dita traforati migliorano la mobilità e tengono lontana l'umidità
- Il palmo traforato a doppio strato migliora il comfort ed evita la formazione di vesciche
- Stampa in silicone sulle dita per migliorare l'aderenza e il controllo della leva
- La tecnologia TechThread integrata ti consente di utilizzare i dispositivi anche con i guanti

TAGLIA	(D) BLU	(E) ROSSO/NERO	(F) BLU MARINO/BIANCO	(G) NERO/CARBONCINO	(H) GIALLO FLUORESCENTE/NERO	(I) VERDE	(J) ARGENTO
S	3330-7129	3330-7134	3330-7139	3330-7143	3330-7148	3330-7491	3330-7495
M	3330-7130	3330-7135	3330-7140	3330-7144	3330-7149	3330-7492	3330-7496
L	3330-7131	3330-7136	3330-7141	3330-7145	3330-7150	3330-7493	3330-7497
XL	3330-7132	3330-7137	3330-7142	3330-7146	3330-7151	3330-7494	3330-7498
XXL	3330-7133	3330-7138	-	3330-7147	3330-7152	-	-

VEDERE PAGINA 3 PER UN IMPORTANTE AVVISO DI SICUREZZA

I codici articolo in GRASSETTO MAGENTA sono novità 2023

100%



GUANTI CELIVM

- Il dorso in poliestere elasticizzato senza polsino aumenta il comfort e dona una sensazione di massima leggerezza
- Palmo traforato in Clarino® a strato singolo per una migliore circolazione dell'aria e ancora più comfort
- Il rinforzo sul pollice contribuisce a ridurre le vesciche
- Le grafiche sul palmo e sulle dita stampate in silicone migliorano l'aderenza e la trazione sulla leva
- Gli inserti dita Trek-Dry™ migliorano la mobilità e tengono lontana l'umidità

• La tecnologia Tech-Thread integrata ti consente di utilizzare il cellulare o il lettore MP3 anche con i guanti

TAGLIA	(A) NERO / GRIGIO	(B) GIALLO FLUORESCENTE	TAGLIA	(A) NERO / GRIGIO	(B) GIALLO FLUORESCENTE	TAGLIA	(A) NERO / GRIGIO	(B) GIALLO FLUORESCENTE
S	3360-0074	3360-0079	L	3360-0076	3360-0081	XXL	3360-0078	3360-0083
M	3360-0075	3360-0080	XL	3360-0077	3360-0082			



GUANTI RIDEFIT

- L'elegante polsino in neoprene con dettagli in rilievo garantisce il massimo in termini di durata e comfort
- Chiusura al polso in gomma termoplastica regolabile e rinforzo a strappo per un alto grado di vestibilità
- Gli inserti elasticizzati sulle dita migliorano la mobilità e tengono lontana l'umidità
- L'imbottitura sul pollice consente di ridurre la formazione di vesciche
- Il palmo a strato singolo in Clarino® traforato migliora il comfort riducendo la formazione di pieghe

• Il tipico look factory è accentuato dalle grafiche in silicone sul palmo, che migliorano anche l'aderenza
 • La tecnologia Tech-Thread integrata ti consente di utilizzare i dispositivi anche con i guanti

TAGLIA	(C) NERO	(D) ARANCIONE FLUORESCENTE	(E) BLU MARINO/BIANCO	(F) BONITA	(G) SLASHER NERO	(H) SLASHER ARGENTO
S	3330-6612	3330-6617	3330-6626	3330-7517	3330-7521	3330-7525
M	3330-6613	3330-6618	3330-6627	3330-7518	3330-7522	3330-7526
L	3330-6614	3330-6619	3330-6628	3330-7519	3330-7523	3330-7527
XL	3330-6615	3330-6620	3330-6629	3330-7520	3330-7524	3330-7528
XXL	3330-6616	3330-6621	-	-	-	-

I codici articolo in GRASSETTO MAGENTA sono novità 2023

VEDERE PAGINA 3 PER UN IMPORTANTE AVVISO DI SICUREZZA

BICICLETTE ELETTRICHE

ACCESSORI BICICLETTE

COCKPIT

TRASMISSIONE

TELAIO E CORPO BICICLETTA

SELLE E REGGISSELLA TELESCOPICI

FRENI

CERCHI E ACCESSORI

SOSPENSIONI

MOTORE ELETTRICO

ILLUMINAZIONE

ABBIGLIAMENTO PER CICLISTI

CICLISMO PER BAMBINI

ATTREZZI E MANUTENZIONE

100%



GUANTI SLING

- Polsino con pannello sul dorso in rilievo per un semplice comfort e un aspetto moderno
- Tessuto elasticizzato 4-way ultraleggero con fori laser per traspirazione
- Palmo morbido monostrato traforato per il raffreddamento

- Inserti dita traforati per aumentare il flusso d'aria
- Dorso riflettente per una maggiore visibilità
- La tecnologia TechThread integrata ti consente di utilizzare i dispositivi anche con i guanti

TAGLIA	(A) NERO	(B) GRIGIO	(C) BLU MARINO
S	3360-0109	3360-0114	3360-0119
M	3360-0110	3360-0115	3360-0120
L	3360-0111	3360-0116	3360-0121

TAGLIA	(A) NERO	(B) GRIGIO	(C) BLU MARINO
XL	3360-0112	3360-0117	3360-0122
XXL	3360-0113	3360-0118	3360-0123

TAGLIA	(D) GRIGIO	(E) BLU MARINO
S	3360-0125	3360-0130
M	3360-0126	3360-0131

TAGLIA	(D) GRIGIO	(E) BLU MARINO
L	3360-0127	3360-0132
XL	3360-0128	3360-0133

TAGLIA	(D) GRIGIO	(E) BLU MARINO
XXL	3360-0129	3360-0134



GUANTI I-TRACK

- Elegante polsino slip-on con dettagli in rilievo, il quale facilita l'infilaggio del guanto garantendo il massimo comfort
- Dorso in tessuto traforato senza cuciture per una vestibilità migliore al di sopra delle nocche e un flusso d'aria maggiore
- Gli inserti dita traforati migliorano la mobilità e tengono lontana l'umidità
- L'imbottitura sul pollice consente di ridurre la formazione di vesciche
- Il palmo a strato singolo in Clarino® traforato migliora il comfort riducendo la formazione di pieghe

- Le grafiche sul palmo e sulle dita stampate in silicone migliorano l'aderenza tra palmo e leva
- La tecnologia Tech-thread integrata ti consente di utilizzare i dispositivi anche con i guanti

TAGLIA	(F) NERO	(G) ROSSO	(H) GIALLO FLUORESCENTE	(I) KALEDO	(J) SYSTEM NERO	(K) SYSTEM BIANCO
S	3330-6589	3330-6594	3330-6599	3330-7501	3330-7505	3330-7509
M	3330-6590	3330-6595	3330-6600	3330-7502	3330-7506	3330-7510
L	3330-6591	3330-6596	3330-6601	3330-7503	3330-7507	3330-7511
XL	3330-6592	3330-6597	3330-6602	3330-7504	3330-7508	3330-7512
XXL	3330-6593	3330-6598	3330-6603	-	-	-

VEDERE PAGINA 3 PER UN IMPORTANTE AVVISO DI SICUREZZA

I codici articolo in GRASSETTO MAGENTA sono novità 2023

100%



GUANTI BRISKER

- Palmo in Clarino® a strato singolo per il massimo del comfort
- Dorso con struttura soft-shell in materiale leggermente isolante per assicurare protezione anche a basse temperature
- Grafiche palmo stampate in silicone per una maggiore aderenza in condizioni di pioggia e umidità
- Le grafiche catarifrangenti sul dorso della mano conferiscono un tocco di eleganza e una migliore visibilità
- Interno in microfibra traspirante per il perfetto grado di isolamento
- Sistema di chiusura al polso in gomma termoplastica e inserto in velcro per un alto grado di vestibilità
- La tecnologia Tech-Thread integrata ti consente di utilizzare il cellulare o il lettore MP3 anche con i guanti

TAGLIA	(A) ARANCIONE FLUORESCENTE	(B) GIALLO FLUORESCENTE	(C) GRIGIO FREDDO	(D) NERO GRIGIO	(E) ROSSO	(F) MIMETICO	(G) ROSA	(H) TURCHESE
S	3330-7187	3330-5703	3330-5708	3330-5716	3330-7109	3330-5721	3330-7113	3330-7117
M	3330-7188	-	3330-5709	3330-5717	3330-7110	3330-5722	3330-7114	3330-7118
L	3330-7189	-	3330-5710	3330-5718	3330-7111	3330-5723	3330-7115	3330-7119
XL	3330-7190	-	3330-5711	3330-5719	3330-7112	3330-5724	3330-7116	3330-7120
XXL	3330-7191	3330-5707	3330-7500	3330-5720	3330-7193	3330-7499	3330-7192	3330-7194

GUANTI DA DONNA BRISKER

- Palmo in Clarino® a strato singolo per il massimo del comfort
- Dorso con struttura soft-shell in materiale leggermente isolante per assicurare protezione anche a basse temperature
- Grafiche palmo stampate in silicone per una maggiore aderenza in condizioni di pioggia e umidità
- Le grafiche catarifrangenti sul dorso della mano conferiscono un tocco di eleganza e una migliore visibilità
- Interno in microfibra traspirante per il perfetto grado di isolamento
- Sistema di chiusura al polso in gomma termoplastica e inserto in velcro per un alto grado di vestibilità
- La tecnologia Tech-Thread integrata ti consente di utilizzare il cellulare o il lettore MP3 anche con i guanti

TAGLIA	(I) NERO/GRIGIO	(J) ROSA/NERO	TAGLIA	(I) NERO/GRIGIO	(J) ROSA/NERO
S	3330-5731	3330-5735	L	3330-5733	3330-5737
M	3330-5732	3330-5736	XL	3331-0227	3331-0228



I codici articolo in GRASSETTO MAGENTA sono novità 2023

VEDERE PAGINA 3 PER UN IMPORTANTE AVVISO DI SICUREZZA

BICICLETTE
ELETTRICHE

ACCESSORI
BICICLETTE

COCKPIT

TRASMISSIONE

TELAIO E
CORPO
BICICLETTA

SELLE E
REGGISELLA
TELESCOPICI

FRENI

CERCHI E
ACCESSORI

SOSPENSIONI

MOTORE
ELETTRICO

ILLUMINAZIONE

ABBIGLIAMENTO
PER CICLISTI

CICLISMO
PER BAMBINI

ATTREZZI E
MANUTENZIONE



BICICLETTE
ELETTRICHE

ACCESSORI
BICICLETTE

COCKPIT

GUANTI DROP 6.0

- Pensati appositamente per le gare Enduro
- La parte superiore del guanto è realizzata in rete elastica traspirante per il comfort del pilota e una vestibilità ottimale
- Palmo strategicamente traforato per alti livelli di flusso d'aria e ventilazione
- Presentano un palmo in pelle sintetica resistente per una maggiore durata e alti livelli di presa

- Toppa sullo scafoide per una maggiore resistenza e comfort
- Velcro sulla parte alta del dorso per una chiusura sicura
- Punta delle dita compatibili con touchscreen per l'uso con smartphone o GPS

TAGLIA	(A) NERO	(B) BLU MEDIO
S	3360-0013	3360-0167
M	3360-0014	3360-0168
L	3360-0015	3360-0169

TAGLIA	(A) NERO	(B) BLU MEDIO
XL	3360-0016	3360-0170
XXL	3360-0017	3360-0171

TELAIO E
CORPO
BICICLETTA



SELLE E
REGGISELLA
TELESCOPICI

FRENI

GUANTI DROP 4.0

- Pensati appositamente per resistere alla guida impegnativa
- La parte superiore del guanto è realizzata in rete elastica traspirante per il comfort del pilota e una vestibilità ottimale
- Palmo strategicamente traforato per alti livelli di flusso d'aria e ventilazione
- Velcro sulla parte alta del dorso per una chiusura sicura
- Punta delle dita compatibili con touchscreen per l'uso con smartphone o GPS

TAGLIA	(C) NERO	(D) ROSSO
S	3360-0019	3360-0162
M	3360-0020	3360-0163
L	3360-0021	3360-0164

TAGLIA	(C) NERO	(D) ROSSO
XL	3360-0022	3360-0165
XXL	3360-0023	3360-0166
XXXL	3360-0024	-



CERCHI E
ACCESSORI

SOSPENSIONI



GUANTI ALPS

- Chiusura a strappo sul polsino per la massima tenuta
- Palmo in pelle sintetica per una maggiore durata
- Inserto elastico per il palmo per una vestibilità migliorata e un comfort maggiore
- Spandex leggero sul dorso e sui lati delle dita per una traspirabilità superiore
- Stampe in silicone sulle punte del dito indice e medio per compatibilità con touchscreen
- I punti traforati sul palmo garantiscono una migliore traspirabilità
- Rinforzo con toppa sul pollice per una maggiore durata
- Linguetta di tiraggio per facilitare l'inserimento nel guanto
- Inserti elasticizzati tra le dita per un comfort aggiuntivo

TAGLIA	(E) NERO	(F) NERO/ARANCIONE	(G) ROSSO LUMINOSO/BIANCO
S	3360-0147	3360-0152	3360-0157
M	3360-0148	3360-0153	3360-0158
L	3360-0149	3360-0154	3360-0159

TAGLIA	(E) NERO	(F) NERO/ARANCIONE	(G) ROSSO LUMINOSO/BIANCO
XL	3360-0150	3360-0155	3360-0160
XXL	3360-0151	3360-0156	3360-0161

VEDERE PAGINA 3 PER UN IMPORTANTE AVVISO DI SICUREZZA

I codici articolo in GRASSETTO MAGENTA sono novità 2023



GUANTI FREERIDE

- La struttura superiore è realizzata in tessuto elasticizzato traspirante per garantire un comfort di alto livello e una calzata ottimale
- Il palmo in scamosciato sintetico garantisce la massima aderenza e resistenza
- Le stampe in silicone sul palmo facilitano la presa migliore sui comandi della bicicletta
- Gli inserti elasticizzati tra le dita garantiscono una comodità e flessibilità ottimali
- I rinforzi sul pollice e dita aumentano la durata e la resistenza all'abrasione
- Polsino elasticizzato con chiusura a strappo per una vestibilità sicura
- Punta delle dita compatibili con touchscreen

TAGLIA	(A) NERO	(B) ROSSO LUMINOSO/ BIANCO	(C) BLU NAVY SCURO/ GIALLO ZOLFO
S	3360-0172	3360-0177	3360-0182
M	3360-0173	3360-0178	3360-0183
L	3360-0174	3360-0179	3360-0184

TAGLIA	(A) NERO	(B) ROSSO LUMINOSO/ BIANCO	(C) BLU NAVY SCURO/ GIALLO ZOLFO
XL	3360-0175	3360-0180	3360-0185
XXL	3360-0176	3360-0181	3360-0186



GUANTI STELLA FREERIDE

- Forma appositamente ideata per garantire un'ottima vestibilità per le donne
- La struttura superiore è realizzata in tessuto elasticizzato traspirante per garantire un comfort di alto livello e una calzata ottimale
- Il palmo in scamosciato sintetico garantisce la massima aderenza e resistenza
- Le stampe in silicone sul palmo facilitano la presa migliore sui comandi della bicicletta

TAGLIA	(D) NERO	(E) NERO/ROSA DIVA
XS	3360-0187	3360-0191
S	3360-0188	3360-0192

- Gli inserti elasticizzati tra le dita garantiscono una comodità e flessibilità ottimali
- I rinforzi sul pollice e dita aumentano la durata e la resistenza all'abrasione
- Polsino elasticizzato con chiusura a strappo per una vestibilità sicura
- Punta delle dita compatibili con touchscreen

TAGLIA	(D) NERO	(E) NERO/ROSA DIVA
M	3360-0189	3360-0193
L	3360-0190	3360-0194

I codici articolo in GRASSETTO MAGENTA sono novità 2023

VEDERE PAGINA 3 PER UN IMPORTANTE AVVISO DI SICUREZZA

BICICLETTE
ELETTRICHE

ACCESSORI
BICICLETTE

COCKPIT

TRASMISSIONE

TELAIO E
CORPO
BICICLETTA

SELLE E
REGGISELLA
TELESCOPICI

FRENI

CERCHI E
ACCESSORI

SOSPENSIONI

MOTORE
ELETTRICO

ILLUMINAZIONE

ABBIGLIAMENTO
PER CICLISTI

CICLISMO
PER BAMBINI

ATTREZZI E
MANUTENZIONE

BICICLETTE
ELETTRICHE

ACCESSORI
BICICLETTE

COCKPIT

TRASMISSIONE

TELAIO E
CORPO
BICICLETTA

SELLE E
REGGISELLA
TELESCOPICI

FRENI

CERCHI E
ACCESSORI

SOSPENSIONI

MOTORE
ELETTRICO

ILLUMINAZIONE

ABBIGLIAMENTO
PER CICLISTI

CICLISMO
PER BAMBINI

ATTREZZI E
MANUTENZIONE



SCARPE MALLET E BOA

- Sistema di chiusura BOA® e strap per la microregolazione
- Suola ottimizzata per qualsiasi pedale MTB
- Sagomata a rampa per un aggancio e sgancio facili e per l'espulsione del fango
- Spessore e tacchette abbinati e già installati per pedali Crankbrothers (vendita separata)
- Mescola MC1 per avere bassa resistenza per uno sgancio facile
- Punta con angolazione ergonomica e spaziosa / talloniera compatta per avere trazione nei tratti ripidi
- Punta smussata che aiuta nei tratti a piedi
- Struttura rigida per la trasmissione di potenza

- Intersuola in EVA ammortizzata per assorbire le vibrazioni
- Rete areata e perforata per la traspirazione
- Linguetta imbottita per la protezione
- Aree rinforzate in TPU per la protezione e la resistenza alle abrasioni
- Talloniera sagomata per avere grip e un contenimento superiore del piede
- Asole a scomparsa per aumentare la durata e avere un design pulito

TAGLIA	NERO/ORO	TAGLIA	NERO/ORO	TAGLIA	NERO/ORO
41	3441-0088	43,5	3441-0092	46	3441-0096
41,5	3441-0089	44	3441-0093	46,5	3441-0097
42	3441-0090	44,5	3441-0094	47	3441-0098
43	3441-0091	45	3441-0095	48	3441-0099

VEDERE PAGINA 3 PER UN IMPORTANTE **AVVISO DI SICUREZZA**

I codici articolo in **GRASSETTO MAGENTA** sono novità 2023



BICICLETTE
ELETTRICHE

ACCESSORI
BICICLETTE

COCKPIT

TRASMISSIONE

TELAIO E
CORPO
BICICLETTA

SELLE E
REGGISELLA
TELESCOPICI

FRENI

CERCHI E
ACCESSORI

SOSPENSIONI

MOTORE
ELETTRICO

ILLUMINAZIONE

ABBIGLIAMENTO
PER CICLISTI

CICLISMO
PER BAMBINI

ATTREZZI E
MANUTENZIONE

SCARPE MALLET BOA

- Sistema di chiusura BOA® e strap per la microregolazione
- Suola ottimizzata per qualsiasi pedale MTB
- Zona posteriore con tacchetto verso il tallone per maggiore controllo e stabilità
- Sagomata a rampa per un aggancio e sgancio facili e per l'espulsione del fango
- Mescola MC1 per avere bassa resistenza per uno sgancio facile
- Punta con angolazione ergonomica e spaziosa / talloniera compatta per avere trazione nei tratti ripidi
- Punta smussata che aiuta nei tratti a piedi

- Struttura rigida per la trasmissione di potenza
- Intersuola in EVA ammortizzata per assorbire le vibrazioni
- Rete areata e perforata per la traspirazione
- Linguetta imbottita per la protezione
- Aree rinforzate in TPU per protezione e resistenza alle abrasioni
- Talloniera sagomata per avere grip e un contenimento superiore del piede
- Asole a scomparsa per aumentare la durata e avere un design pulito

TAGLIA	NERO/ORO	TAGLIA	NERO/ORO	TAGLIA	NERO/ORO
41	3441-0062	43,5	3441-0066	46	3441-0070
41,5	3441-0063	44	3441-0067	46,5	3441-0071
42	3441-0064	44,5	3441-0068	47	3441-0072
43	3441-0065	45	3441-0069	48	3441-0073

I codici articolo in **GRASSETTO MAGENTA** sono novità 2023

VEDERE PAGINA 3 PER UN IMPORTANTE **AVVISO DI SICUREZZA**

BICICLETTE
ELETTRICHE

ACCESSORI
BICICLETTE

COCKPIT

TRASMISSIONE

TELAIO E
CORPO
BICICLETTA

SELLE E
REGGISELLA
TELESCOPICI

FRENI

CERCHI E
ACCESSORI

SOSPENSIONI

MOTORE
ELETTRICO

ILLUMINAZIONE

ABBIGLIAMENTO
PER CICLISTI

CICLISMO
PER BAMBINI

ATTREZZI E
MANUTENZIONE



SCARPE MALLET E SPEED LACE

- Lacci veloci e strap per una regolazione veloce e sicura
- Taschino per lacci per maggiore sicurezza e stile
- Suola ottimizzata per qualsiasi pedale MTB
- Sagomata a rampa per un aggancio e sgancio facili e per l'espulsione del fango
- Mescola MC1 per avere bassa resistenza per uno sgancio facile
- Punta con angolazione ergonomica e spaziosa / talloniera compatta per avere trazione nei tratti ripidi
- Punta smussata che aiuta nei tratti a piedi
- Struttura rigida per la trasmissione di potenza

- Intersuola in EVA ammortizzata per assorbire le vibrazioni
- Rete areata e perforata per la traspirazione
- Linguetta imbottita per la protezione
- Aree rinforzate in TPU per protezione e resistenza alle abrasioni
- Talloniera sagomata per avere grip e un contenimento superiore del piede
- Asole a scomparsa per aumentare la durata e avere un design pulito

TAGLIA	NERO/ARGENTO	TAGLIA	NERO/ARGENTO	TAGLIA	NERO/ARGENTO
41	3441-0100	43,5	3441-0104	46	3441-0108
41,5	3441-0101	44	3441-0105	46,5	3441-0109
42	3441-0102	44,5	3441-0106	47	3441-0110
43	3441-0103	45	3441-0107	48	3441-0111

VEDERE PAGINA 3 PER UN IMPORTANTE **AVVISO DI SICUREZZA**

I codici articolo in **GRASSETTO MAGENTA** sono novità 2023



BICICLETTE
ELETTRICHE

ACCESSORI
BICICLETTE

COCKPIT

TRASMISSIONE

TELAIO E
CORPO
BICICLETTA

SELLE E
REGGISELLA
TELESCOPICI

FRENI

CERCHI E
ACCESSORI

SOSPENSIONI

MOTORE
ELETTRICO

ILLUMINAZIONE

ABBIGLIAMENTO
PER CICLISTI

CICLISMO
PER BAMBINI

ATTREZZI E
MANUTENZIONE

SCARPE MALLET E LACE

- Lacci arrotondati per una chiusura fluida
- Taschino per lacci per maggiore sicurezza e stile
- Suola ottimizzata per qualsiasi pedale MTB
- Sagomata a rampa per un aggancio e sgancio facili e per l'espulsione del fango
- Spessore e tacchette abbinati e già installati per pedali Crankbrothers (vendita separata)
- Mescola MC1 per avere bassa resistenza per uno sgancio facile
- Punta con angolazione ergonomica e spaziosa / talloniera compatta per avere trazione nei tratti ripidi
- Punta smussata che aiuta nei tratti a piedi
- Struttura rigida per la trasmissione di potenza

- Intersuola in EVA ammortizzata per assorbire le vibrazioni
- Rete areata e perforata per la traspirazione
- Linguetta imbottita per la protezione
- Aree rinforzate in TPU per la protezione e la resistenza alle abrasioni
- Talloniera sagomata per avere grip e un contenimento superiore del piede
- Asole a scomparsa per aumentare la durata e avere un design pulito

TAGLIA	NERO/BLU	TAGLIA	NERO/BLU	TAGLIA	NERO/BLU
39,5	3441-0112	43	3441-0117	46	3441-0122
40	3441-0113	43,5	3441-0118	46,5	3441-0123
41	3441-0114	44	3441-0119	47	3441-0124
41,5	3441-0115	44,5	3441-0120	48	3441-0125
42	3441-0116	45	3441-0121		

I codici articolo in **GRASSETTO MAGENTA** sono novità 2023

VEDERE PAGINA 3 PER UN IMPORTANTE **AVVISO DI SICUREZZA**

BICICLETTE
ELETRICHE

ACCESSORI
BICICLETTE

COCKPIT

TRASMISSIONE

TELAIO E
CORPO
BICICLETTA

SELLE E
REGGISELLA
TELESCOPICI

FRENI

CERCHI E
ACCESSORI

SOSPENSIONI

MOTORE
ELETRICO

ILLUMINAZIONE

ABBIGLIAMENTO
PER CICLISTI

CICLISMO
PER BAMBINI

ATTREZZI E
MANUTENZIONE



SCARPE STAMP BOA

- Sistema di chiusura BOA® e strap per la microregolazione
- Mescola MC2 per avere grip e durezza
- Stampa della suola ottimizzata per la superficie di contatto e la compatibilità
- Punta con angolazione ergonomica e spaziosa / talloniera compatta per avere trazione nei tratti ripidi
- Punta smussata che aiuta nei tratti a piedi
- Intersuola in EVA ammortizzata per assorbire le vibrazioni
- Rete areata e perforata per la traspirazione

- Linguetta imbottita per la protezione
- Aree rinforzate in TPU per la protezione e la resistenza alle abrasioni
- Talloniera sagomata per avere grip e un contenimento superiore del piede
- Asole a scomparsa per aumentare la durata e avere un design pulito

TAGLIA	NERO/ORO	TAGLIA	NERO/ORO	TAGLIA	NERO/ORO
7	3441-0001	9,5	3441-0006	12	3441-0011
7,5	3441-0002	10	3441-0007	12,5	3441-0012
8	3441-0003	10,5	3441-0008	13	3441-0013
8,5	3441-0004	11	3441-0009	14	3441-0014
9	3441-0005	11,5	3441-0010		

VEDERE PAGINA 3 PER UN IMPORTANTE **AVVISO DI SICUREZZA**

I codici articolo in **GRASSETTO MAGENTA** sono novità 2023



BICICLETTE
ELETTRICHE

ACCESSORI
BICICLETTE

COCKPIT

TRASMISSIONE

TELAIO E
CORPO
BICICLETTA

SELLE E
REGGISELLA
TELESCOPICI

FRENI

CERCHI E
ACCESSORI

SOSPENSIONI

MOTORE
ELETTRICO

ILLUMINAZIONE

ABBIGLIAMENTO
PER CICLISTI

CICLISMO
PER BAMBINI

ATTREZZI E
MANUTENZIONE

SCARPE STAMP SPEED LACE

- Mescola MC2 per avere grip e durezza
- Stampa della suola ottimizzata per la superficie di contatto e la compatibilità
- Punta con angolazione ergonomica e spaziosa / talloniera compatta per avere trazione nei tratti ripidi
- Punta smussata che aiuta nei tratti a piedi
- Intersuola in EVA ammortizzata per assorbire le vibrazioni
- Lacci veloci e strap per una regolazione veloce e sicura
- Taschino per lacci per maggiore sicurezza e stile

- Rete aerea e perforata per la traspirazione
- Linguetta imbottita per la protezione
- Aree rinforzate in TPU per protezione e resistenza alle abrasioni
- Talloniera sagomata per avere grip e un contenimento superiore del piede
- Asole a scomparsa per aumentare la durata e avere un design pulito

TAGLIA	GRIGIO/ROSSO	TAGLIA	GRIGIO/ROSSO	TAGLIA	GRIGIO/ROSSO
39	3441-0015	42	3441-0020	45	3441-0025
39,5	3441-0016	43	3441-0021	46	3441-0026
40	3441-0017	43,5	3441-0022	46,5	3441-0027
41	3441-0018	44	3441-0023	47	3441-0028
41,5	3441-0019	44,5	3441-0024	48	3441-0029

I codici articolo in **GRASSETTO MAGENTA** sono novità 2023

VEDERE PAGINA 3 PER UN IMPORTANTE **AVVISO DI SICUREZZA**

BICICLETTE
ELETTRICHE

ACCESSORI
BICICLETTE

COCKPIT

TRASMISSIONE

TELAIO E
CORPO
BICICLETTA

SELLE E
REGGISELLA
TELESCOPICI

FRENI

CERCHI E
ACCESSORI

SOSPENSIONI

MOTORE
ELETTRICO

ILLUMINAZIONE

ABBIGLIAMENTO
PER CICLISTI

CICLISMO
PER BAMBINI

ATTREZZI E
MANUTENZIONE



SCARPE STAMP LACE

- Lacci veloci e strap per una regolazione veloce e sicura
- Taschino per lacci per maggiore sicurezza e stile
- Mescola MC2 per avere grip e durezza
- Stampa della suola ottimizzata per la superficie di contatto e la compatibilità
- Punta con angolazione ergonomica e spaziosa / talloniera compatta per avere trazione nei tratti ripidi
- Punta smussata che aiuta nei tratti a piedi
- Intersuola in EVA ammortizzata per assorbire le vibrazioni

- Rete areata e perforata per la traspirazione
- Linguetta imbottita per la protezione
- Aree rinforzate in TPU per la protezione e la resistenza alle abrasioni
- Talloniera sagomata per avere grip e un contenimento superiore del piede
- Asole a scomparsa per aumentare la durata e avere un design pulito

TAGLIA	(A) NERO/ROSSO	(B) NERO/ARGENTO	TAGLIA	(A) NERO/ROSSO	(B) NERO/ARGENTO	TAGLIA	(A) NERO/ROSSO	(B) NERO/ARGENTO
37	3441-0030	-	41,5	3441-0036	3441-0051	45	3441-0042	3441-0057
38	3441-0031	-	42	3441-0037	3441-0052	46	3441-0043	3441-0058
39	3441-0032	3441-0047	43	3441-0038	3441-0053	46,5	3441-0044	3441-0059
39,5	3441-0033	3441-0048	43,5	3441-0039	3441-0054	47	3441-0045	3441-0060
40	3441-0034	3441-0049	44	3441-0040	3441-0055	48	3441-0046	3441-0061
41	3441-0035	3441-0050	44,5	3441-0041	3441-0056			

VEDERE PAGINA 3 PER UN IMPORTANTE AVVISO DI SICUREZZA

I codici articolo in GRASSETTO MAGENTA sono novità 2023



SCARPE STAMP LACE FABIO

- La struttura della scarpetta interna garantisce una calzata comoda e sicura
- Pannello interno rinforzato per la protezione dalle pedivelle
- Mescola MC2 per avere grip e durezza
- Spaziatura più stretta tra i tacchetti per un facile adattamento al piede
- Strato in TPU resistente e rinforzato per la resistenza all'abrasione
- Lacci elastici

- Intersuola in EVA ammortizzata per assorbire le vibrazioni
- Sezioni in EVA scanalate per una maggiore flessibilità nei punti chiave
- Gomma sui lati per proteggere dagli impatti
- Fori e substrato traforato su tutta la tomaia per una maggiore traspirabilità
- Le linguette sul davanti e sul tallone facilitano la calzata

TAGLIA	(A) NERO/ORO	(B) SALVIA/GRIGIO	(C) VIOLA/ROSA
39,5	3441-0154	-	-
40	3441-0155	-	-
41	3441-0156	3441-0168	3441-0179
41,5	3441-0157	3441-0169	3441-0180
42	3441-0158	3441-0170	3441-0181
43	3441-0159	3441-0171	3441-0182
43,5	3441-0160	3441-0172	3441-0183

TAGLIA	(A) NERO/ORO	(B) SALVIA/GRIGIO	(C) VIOLA/ROSA
44	3441-0161	3441-0173	3441-0184
44,5	3441-0162	3441-0174	3441-0185
45	3441-0163	3441-0175	3441-0186
46	3441-0164	3441-0176	3441-0187
46,5	3441-0165	3441-0177	3441-0188
47	3441-0166	3441-0178	3441-0189
48	3441-0167	-	-

I codici articolo in GRASSETTO MAGENTA sono novità 2023

VEDERE PAGINA 3 PER UN IMPORTANTE AVVISO DI SICUREZZA

BICICLETTE
ELETTRICHE

ACCESSORI
BICICLETTE

COCKPIT

TRASMISSIONE

TELAIO E
CORPO
BICICLETTA

SELLE E
REGGISELLA
TELESCOPICI

FRENI

KIT DI RICAMBIO BOA®

- Sistemi di chiusura BOA® L6 e LI2 di ricambio
- Per tutti i modelli di scarpe Stamp, Mallet e Mallet E BOA

DESCRIZIONE	COD. ART.	DESCRIZIONE	COD. ART.
LI2	3430-1023	L6	3430-1024

CERCHI E
ACCESSORI

SOSPENSIONI

MOTORE
ELETTRICO

ILLUMINAZIONE

ABBIGLIAMENTO
PER CICLISTI

CICLISMO
PER BAMBINI

ATTREZZI E
MANUTENZIONE

KIT LACCI SCARPE ACCESSORIO SPEED

DESCRIZIONE	COD. ART.	DESCRIZIONE	COD. ART.
Nero	3430-1025	S/M	3430-1026
		L/XL	3430-1027

VEDERE PAGINA 3 PER UN IMPORTANTE **AVVISO DI SICUREZZA**

I codici articolo in **GRASSETTO MAGENTA** sono novità 2023



CALZE DROP 22

- Struttura a strato singolo per alti livelli di traspirabilità e comfort
- Struttura traforata per un passaggio dell'aria ottimizzato
- Struttura a costine per una maggiore elasticità
- Protezione per il tallone imbottita e rinforzata
- Tessuto Meryl Skinlife® con trattamento antimicrobico per combattere i cattivi odori
- Lunghezza di 22 cm

TAGLIA	(A) NERO/AQUA	(B) NERO/ROSSO ACCESO
S	3431-0723	3431-0726
M	3431-0724	3431-0727
L	3431-0725	3431-0728



CALZE DROP 19

- Struttura a strato singolo per alti livelli di traspirabilità e comfort
- Struttura traforata per un passaggio dell'aria ottimizzato
- Struttura a costine per una maggiore elasticità
- Protezione per il tallone imbottita e rinforzata
- Lunghezza di 19 cm

TAGLIA	(C) NERO/ROSSO BRILLANTE	(D) ATLANTIC CERAMIC
S	3431-0717	3431-0720
M	3431-0718	3431-0721
L	3431-0719	3431-0722



CALZE DA MTB ICON

- 60% nylon, 33% polipropilene, 5% lycra, 2% poliestere
- Forniscono una vestibilità a compressione, costine ad alte prestazioni, ventilazione migliorata e un profilo di attrito ridotto
- Misura scarpa S/MD: 6-8 U.S., 39-41 EUR
- Misura scarpa L/XL: 9-13 U.S., 42-47 EUR
- Vendita in coppia

TAGLIA	(E) NERO/ORO	(F) BIANCO/ROSSO	(G) BLU/BIANCO	(H) BIANCO/MARRONE	(I) NERO/ROSSO	(J) NERO/ARANCIONE/VERDE
S/M	3431-0800	3431-0802	3431-0804	3431-0806	3431-0808	3431-0810
L/XL	3431-0801	3431-0803	3431-0805	3431-0807	3431-0809	3431-0811



CALZE CASUAL ICON

- Ideali sia per quando si corre in bici sia come calze per tutti i giorni
- Misto cotone/nylon
- Morbide, traspiranti, assorbenti e ultraleggere
- Altezza di 23 cm (9")
- Misura scarpa S/MD: 6-8 U.S., 39-41 EUR
- Misura scarpa L/XL: 9-13 U.S., 42-47 EUR
- Vendita in coppia

TAGLIA	(K) BLU MARINO/NERO/ARGENTO	(L) GRIGIO/NERO/ORO	(M) ROSSO/NERO/BIANCO	(N) BIANCO/GRIGIO/GOMMA
S/M	3431-0792	3431-0794	3431-0796	3431-0798
L/XL	3431-0793	3431-0795	3431-0797	3431-0799

I codici articolo in GRASSETTO MAGENTA sono novità 2023

VEDERE PAGINA 3 PER UN IMPORTANTE AVVISO DI SICUREZZA

BICICLETTE
ELETTRICHE

ACCESSORI
BICICLETTE

COCKPIT

TRASMISSIONE

TELAIO E
CORPO
BICICLETTA

SELLE E
REGGISELLA
TELESCOPICI

FRENI

CERCHI E
ACCESSORI

SOSPENSIONI

MOTORE
ELETTRICO

ILLUMINAZIONE

ABBIGLIAMENTO
PER CICLISTI

CICLISMO
PER BAMBINI

ATTREZZI E
MANUTENZIONE

BICICLETTE
ELETTRICHE

ACCESSORI
BICICLETTE

COCKPIT

CALZE MOTO PER GINOCCHIERA

- Studiate appositamente per essere indossate con le ginocchiere
- Alte con fascia elasticizzata con bordo interno in silicone antiscivolo
- Mantengono i piedi freschi, asciutti e comodi
- Largo pannello posteriore a maglia per un'azione di raffreddamento migliorata
- Tacco, punta e caviglia rinforzati per una durata ancora maggiore
- Sostegno elastico per arco plantare di compressione
- Destra/sinistra specifica per una vestibilità personalizzata e confortevole

100%



TAGLIA	(A) REV NERO/BIANCO	(B) REV CORPO	(C) REV FLASH GRIGIO	(D) REV FLASH BLU MARINO
S/M	3431-0752	3431-0754	3431-0756	3431-0758
L/XL	3431-0753	3431-0755	3431-0757	3431-0759



CALZE MOTO

- Miscela di fili traspirante custom COOLMAX®
- Sostegno elastico per arco plantare di compressione
- Pannelli a rete per una ventilazione adeguata sulla parte superiore del piede
- Struttura comfort con imbottitura spessa
- Rete estremamente fitta strategica per il tallone, la punta e il plantare per maggiore comfort
- Differenziazione sinistra/destra per una vestibilità perfetta

CALZE MOTO COMFORT TORQUE - SPESSIE, AL GINOCCHIO

TAGLIA	(E) NERO	(F) ACCIAIO/BLU MARINO	(G) BLU MARINO/BIANCO	(H) ARANCIONE/CARBONCINO	(I) BIANCO/ROSSO
S/M (6-9)	3431-0760	3431-0762	3431-0764	3431-0766	3431-0768
L/XL (10-13)	3431-0761	3431-0763	3431-0765	3431-0767	3431-0769



CALZE MOTO AD ALTE PRESTAZIONI HI SIDE - SOTTILI, AL GINOCCHIO

TAGLIA	(J) GRIGIO	(K) BLU MARINO	(L) BIANCO	(M) ROSSO	(N) NERO
S/M (6-9)	3431-0770	3431-0772	3431-0774	3431-0776	3431-0778
L/XK (10-13)	3431-0771	3431-0773	3431-0775	3431-0777	3431-0779

VEDERE PAGINA 3 PER UN IMPORTANTE AVVISO DI SICUREZZA

I codici articolo in GRASSETTO MAGENTA sono novità 2023

FRENI

CERCHI E
ACCESSORI

SOSPENSIONI

MOTORE
ELETTRICO

ILLUMINAZIONE

ABBIGLIAMENTO
PER CICLISTI

CICLISMO
PER BAMBINI

ATTREZZI E
MANUTENZIONE



GOMITIERE COMP XP

- Insetto protettivo integrato nel gambale, facilmente indossabile sotto il completo tecnico
- Protezione contro gli urti rimovibile per facilitarne il lavaggio
- Pannello in Airprene® per flusso d'aria
- Rete in nylon per un'ottima traspirazione
- Fascia regolabile con chiusura a strappo per un fissaggio sicuro
- Retro del cuscinetto profilato per una maggiore libertà di movimento
- Insetto con rivestimento in silicone che consente di mantenere il cuscinetto in posizione
- Vendita in coppia

TAGLIA	NERO	TAGLIA	NERO
S/M	2706-0204	L/XL	2706-0205

GINOCCHIERE COMP XP

- Insetto protettivo integrato nel gambale, facilmente indossabile sotto il completo tecnico
- Protezione contro gli urti rimovibile per facilitarne il lavaggio
- Pannello in Airprene® per flusso d'aria
- Rete in nylon per un'ottima traspirazione
- Fascia regolabile con chiusura a strappo per un fissaggio sicuro
- Retro del cuscinetto profilato per una maggiore libertà di movimento
- Insetto con rivestimento in silicone che consente di mantenere il cuscinetto in posizione
- Vendita in coppia

TAGLIA	NERO	TAGLIA	NERO
S/M	2704-0486	L/XL	2704-0487



BICICLETTE
ELETTRICHE

ACCESSORI
BICICLETTE

COCKPIT

TRASMISSIONE

TELAIO E
CORPO
BICICLETTA



SELLE E
REGGISELLA
TELESCOPICI

FRENI

CERCHI E
ACCESSORI

SOSPENSIONI

MOTORE
ELETTRICO

ILLUMINAZIONE

PETTORINA INTEGRALE TARKA

- Resistente corpo in rete con proprietà antimicrobiche e traspiranti per il massimo comfort
- Linee di design migliorate per vestibilità, prestazioni e mobilità ideali
- Elegante cerniera frontale sfalsata per facilitare l'applicazione e la rimozione
- Gli inserti di protezione rimovibili offrono versatilità per soddisfare le esigenze di guida

A MANICHE LUNGHE

TAGLIA	(A) NERO	TAGLIA	(A) NERO
S	2701-1093	XL	2701-1096
M	2701-1094	XXL	2701-1097
L	2701-1095		

- L'elastico in silicone sull'orlo aiuta a mantenere la protezione in posizione
- Pettorina certificata contro gli impatti SmartShock® livello 1 CE
- Protezione per schiena, spalle e gomiti certificata contro gli impatti SmartShock® livello 2 CE (solo modello a maniche lunghe)
- Omologazione come DPI

MANICHE CORTE

TAGLIA	NERO	TAGLIA	NERO
S	2701-1088	XL	2701-1091
M	2701-1089	XXL	2701-1092
L	2701-1090		

ABBIGLIAMENTO
PER CICLISTI

CICLISMO
PER BAMBINI

GILET

TAGLIA	(B) NERO	TAGLIA	(B) NERO
S	2701-1083	L	2701-1085
M	2701-1084	XL	2701-1086

ATTREZZI E
MANUTENZIONE

I codici articolo in GRASSETTO MAGENTA sono novità 2023

VEDERE PAGINA 3 PER UN IMPORTANTE AVVISO DI SICUREZZA

BICICLETTE
ELETRICHE

ACCESSORI
BICICLETTE

COCKPIT

TRASMISSIONE

TELAIO E
CORPO
BICICLETTA

SELLE E
REGGISELLA
TELESCOPICI

FRENI

CERCHI E
ACCESSORI

SOSPENSIONI

MOTORE
ELETRICO

ILLUMINAZIONE

ABBIGLIAMENTO
PER CICLISTI

CICLISMO
PER BAMBINI

ATTREZZI E
MANUTENZIONE



Retro

GOMITIERE TERATEC

- Manicotti slip-on eleganti
- Forma precurvata per una posizione di guida aggressiva
- Imbottite con strato esterno di nylon antiabrasione
- Cinghie elastiche antiscivolo in silicone
- Retro traforato e completamente ventilato per il massimo della freschezza
- Omologazione come DPI
- Vendita in coppia

TAGLIA	GRIGIO/NERO	TAGLIA	GRIGIO/NERO	TAGLIA	GRIGIO/NERO	TAGLIA	GRIGIO/NERO
S	2706-0271	M	2706-0272	L	2706-0273	XL	2706-0274



GINOCCHIERE TERATEC

- Manicotti slip-on eleganti
- Forma precurvata per una posizione di guida aggressiva
- Imbottite con strato esterno di nylon antiabrasione
- Cinghie elastiche antiscivolo in silicone
- Retro traforato e completamente ventilato per il massimo della freschezza
- Omologazione come DPI
- Vendita in coppia

TAGLIA	(A) NERO	(B) GRIGIO/NERO	(C) NERO PLUS	TAGLIA	(A) NERO	(B) GRIGIO/NERO	(C) NERO PLUS
S	2704-0541	2704-0583	2704-0587	L	2704-0543	2704-0585	2704-0589
M	2704-0542	2704-0584	2704-0588	XL	2704-0544	2704-0586	2704-0590

GOMITIERE RIDECAMP

- Manicotti slip-on leggeri
- Forma precurvata per una posizione di guida aggressiva
- Strato esterno di nylon antiabrasione imbottito
- Struttura completamente traforata in neoprene per un ottimo livello di traspirazione
- Cinghie elastiche antiscivolo in silicone
- Retro traforato e completamente ventilato per il massimo della freschezza

TAGLIA	(D) ROSSO/NERO	(E) NERO/GRIGIO	TAGLIA	(D) ROSSO/NERO	(E) NERO/GRIGIO
S	2706-0279	2706-0283	L	2706-0281	2706-0285
M	2706-0280	2706-0284	XL	2706-0282	2706-0286



GINOCCHIERE RIDECAMP

- Manicotti slip-on leggeri
- Forma precurvata per una posizione di guida aggressiva
- Strato esterno di nylon antiabrasione imbottito
- Struttura completamente traforata in neoprene per un ottimo livello di traspirazione
- Cinghie elastiche antiscivolo in silicone
- Retro traforato e completamente ventilato per il massimo della freschezza

TAGLIA	(F) GRIGIO/NERO	(G) ROSSO/NERO	(H) NERO/GRIGIO	TAGLIA	(F) GRIGIO/NERO	(G) ROSSO/NERO	(H) NERO/GRIGIO
S	2704-0545	2704-0591	2704-0595	L	2704-0547	2704-0593	2704-0597
M	2704-0546	2704-0592	2704-0596	XL	2704-0548	2704-0594	2704-0598



VEDERE PAGINA 3 PER UN IMPORTANTE AVVISO DI SICUREZZA

I codici articolo in GRASSETTO MAGENTA sono novità 2023



GOMITIERE SURPASS

- Strato esterno ventilato in gomma
- Imbottitura in schiuma gofrata con ventilazione, posizionata in modo strategico
- Protezione in plastica completamente ventilata con elevato assorbimento degli urti
- Forma precurvata per una posizione di guida aggressiva
- L'articolazione flessibile interna mantiene la compressione del corpo durante la pedalata
- Cinghie elastiche antiscivolo in silicone
- Cinghia su avambraccio per una maggiore sicurezza
- Omologazione come DPI
- Vendita in coppia

TAGLIA	(A) NERO	(B) GRIGIO/NERO	TAGLIA	(A) NERO	(B) GRIGIO/NERO	TAGLIA	(A) NERO	(B) GRIGIO/NERO	TAGLIA	(A) NERO	(B) GRIGIO/NERO
S	2706-0259	2706-0263	M	2706-0260	2706-0264	L	2706-0261	2706-0265	XL	2706-0262	2706-0266

GINOCCHIERE SURPASS

- Strato esterno ventilato in gomma
- Imbottitura in schiuma gofrata con ventilazione, posizionata in modo strategico
- Protezione in plastica completamente ventilata con elevato assorbimento degli urti
- Forma precurvata per una posizione di guida aggressiva
- L'articolazione flessibile interna mantiene la compressione del corpo durante la pedalata
- Cinghie elastiche antiscivolo in silicone
- Cinturino per la coscia per una vestibilità e una sicurezza personalizzabili
- Cinghia su polpaccio di sicurezza
- Omologazione come DPI
- Vendita in coppia



TAGLIA	(C) NERO	(D) GRIGIO/NERO	TAGLIA	(C) NERO	(D) GRIGIO/NERO	TAGLIA	(C) NERO	(D) GRIGIO/NERO	TAGLIA	(C) NERO	(D) GRIGIO/NERO
S	2704-0571	2704-0575	M	2704-0572	2704-0576	L	2704-0573	2704-0577	XL	2704-0574	-



GOMITIERE FORTIS

- Struttura traforata in neoprene per un ottimo livello di traspirazione
- Imbottitura in schiuma gofrata con ventilazione, posizionata in modo strategico
- Cinghie elastiche antiscivolo in silicone
- Forma precurvata per una posizione di guida aggressiva
- Schermi in plastica stampata a iniezione fortificati
- Articolazione in spandex per facilità di movimento
- Vendita in coppia

TAGLIA	GRIGIO/NERO	TAGLIA	GRIGIO/NERO	TAGLIA	GRIGIO/NERO	TAGLIA	GRIGIO/NERO
S/M	2706-0269	L/XL	2706-0270	S/M	2704-0581	L/XL	2704-0582

GINOCCHIERE FORTIS

- Struttura traforata in neoprene per un ottimo livello di traspirazione
- Imbottitura in schiuma gofrata con ventilazione, posizionata in modo strategico
- Corpo denso rivolto in avanti per protezione dello schermo
- L'articolazione flessibile interna mantiene la compressione del corpo durante la pedalata
- Cinghie elastiche antiscivolo in silicone
- Chiusura a strappo su coscia e polpaccio con cinghia di sicurezza
- Forma precurvata per una posizione di guida aggressiva
- Schermi in plastica stampata a iniezione fortificati
- Vendita in coppia

I codici articolo in GRASSETTO MAGENTA sono novità 2023

VEDERE PAGINA 3 PER UN IMPORTANTE AVVISO DI SICUREZZA

BICICLETTE
ELETTRICHE

ACCESSORI
BICICLETTE

COCKPIT

TRASMISSIONE

TELAIO E
CORPO
BICICLETTA

SELLE E
REGGISELLA
TELESCOPICI

FRENI

CERCHI E
ACCESSORI

SOSPENSIONI

MOTORE
ELETTRICO

ILLUMINAZIONE

ABBIGLIAMENTO
PER CICLISTI

CICLISMO
PER BAMBINI

ATTREZZI E
MANUTENZIONE

BICICLETTE
ELETTRICHE

ACCESSORI
BICICLETTE

COCKPIT

TRASMISSIONE

TELAIO E
CORPO
BICICLETTA

SELLE E
REGGISELLA
TELESCOPICI

FRENI

CERCHI E
ACCESSORI

SOSPENSIONI

MOTORE
ELETTRICO

ILLUMINAZIONE

ABBIGLIAMENTO
PER CICLISTI

CICLISMO
PER BAMBINI

ATTREZZI E
MANUTENZIONE



Retro

A



Retro

B



GIACCHE DI PROTEZIONE VECTOR TECH

- Design con materiali multipli per una maggior aderenza al corpo che permette l'uso di una maglia sotto
- Struttura principale in rete leggera elastica con inserti imbottiti e traspiranti
- Pannelli collocati strategicamente per assicurare la ventilabilità corretta della giacca
- Protezione della schiena ergonomica che segue la curva naturale del corpo
- Sacca idrica compatibile con le aperture appositamente posizionate e asole per il facile passaggio del tubo
- Opzione di doppio passaggio del tubo (sopra spalla/ascella)

- Scomparti posteriori sui reni per un accesso facile
- Cerniera frontale integrale per un facile utilizzo
- Imbottitura morbida su petto e lati per una maggiore protezione e comfort
- Compatibile con BNS se utilizzato con cinghie X o A
- Le norme seguenti trovano applicazione a questi prodotti, paraschiene: EN1621-2:2014 livello 1
- Le norme seguenti trovano applicazione alla protezione per spalle e gomiti, a manica lunga: EN1621-1:2012 livello 1

TAGLIA	(A) MANICA CORTA, NERO	(B) MANICA LUNGA, NERO
XS	2701-1121	2701-1127
S	2701-1122	2701-1128
M	2701-1123	2701-1129

TAGLIA	(A) MANICA CORTA, NERO	(B) MANICA LUNGA, NERO
L	2701-1124	2701-1130
XL	2701-1125	2701-1131
XXL	2701-1126	2701-1132

VEDERE PAGINA 3 PER UN IMPORTANTE AVVISO DI SICUREZZA

I codici articolo in GRASSETTO MAGENTA sono novità 2023



Retro



GIACCA DI PROTEZIONE A MANICHE LUNGHE PARAGON LITE

- Protezione estremamente leggera, durevole e flessibile realizzata in rete elastica traspirante per una vestibilità comoda e aderente
- Le protezioni a cellule interconnesse sono altamente traforate e fissate in una tasca a rete per un'eccellente traspirabilità e raffreddamento del nucleo
- Pannello frontale in tessuto resistente all'abrasione
- L'inserito paraschiena ultraleggero è disponibile in tre misure vita-spalla per coprire tutte le corporature
- La piastra paraschiena a triplo segmento è realizzata in una miscela di materiali polimerici ad alte prestazioni per offrire flessibilità ottimizzata ed eccellenti proprietà di risparmio sul peso
- Il design della struttura del paraschiena cambia dal centro verso l'esterno e fornisce il perfetto equilibrio tra dispersione della forza e assorbimento di energia
- La straordinaria microstruttura cellulare del paraschiena è progettata per un assorbimento di energia avanzato, adattabilità, massima traspirazione e ventilazione

- I contorni delle piastre protettive ergonomiche seguono la curva naturale della schiena per assicurare la massima comodità durante la guida
- Scanalature orizzontali per la flessibilità e una vestibilità adattiva in diverse posizioni di guida
- Il morbido e confortevole Air-Mesh sul lato del corpo del protettore assicura la massima traspirabilità e un elevato comfort di guida
- Imbottitura in schiuma PU per il torace che fornisce una copertura aggiuntiva
- Paraschiena certificato CE - EN 1621-2:2014 livello 1
- Gomitiera certificata CE - EN 1621-1:2012 livello 1
- Protezione spalla certificata CE - EN 1621-1:2012 livello 1

TAGLIA	NERO	TAGLIA	NERO	TAGLIA	NERO
XS	2701-1133	M	2701-1135	XL	2701-1137
S	2701-1134	L	2701-1136		



Retro



GIACCA A MANICHE CORTE PARAGON LITE PER BICICLETTA

- Il design leggero e flessibile fornisce protezione dagli urti e dall'abrasione elevata all'interno di una manica in rete traspirante per livelli eccellenti di flusso d'aria e comfort
- La piastra paraschiena a triplo segmento è realizzata in una miscela di materiali polimerici ad alte prestazioni per offrire flessibilità ottimizzata ed eccellenti proprietà di risparmio sul peso; pannello frontale in tessuto resistente all'abrasione
- Il design della struttura del paraschiena cambia dal centro verso l'esterno, fornendo il perfetto equilibrio tra dispersione della forza e assorbimento di energia
- La straordinaria microstruttura cellulare del paraschiena è progettata per un assorbimento di energia avanzato, adattabilità, massima traspirazione e ventilazione
- Scanalature orizzontali per la flessibilità e una vestibilità adattiva in diverse posizioni di guida; imbottitura in schiuma PU per il torace che fornisce una copertura aggiuntiva

- Le protezioni a cellule interconnesse sono altamente traforate e fissate in una tasca a rete per traspirabilità e raffreddamento del nucleo
- L'inserito paraschiena ultraleggero è disponibile in tre misure vita-spalla per coprire tutte le corporature
- I contorni delle piastre protettive ergonomiche seguono la curva naturale della schiena per assicurare la massima comodità durante la guida
- Paraschiena certificato CE - EN 1621-2:2014 livello 1
- Protezioni spalla certificate CE - EN 1621-1:2012 livello 1

TAGLIA	NERO	TAGLIA	NERO	TAGLIA	NERO
XS	5130-0006	M	5130-0008	XL	5130-0010
S	5130-0007	L	5130-0009		

I codici articolo in GRASSETTO MAGENTA sono novità 2023

VEDERE PAGINA 3 PER UN IMPORTANTE AVVISO DI SICUREZZA

BICICLETTE
ELETTRICHE

ACCESSORI
BICICLETTE

COCKPIT

TRASMISSIONE

TELAIO E
CORPO
BICICLETTA

SELLE E
REGGISELLA
TELESCOPICI

FRENI

CERCHI E
ACCESSORI

SOSPENSIONI

MOTORE
ELETTRICO

ILLUMINAZIONE

ABBIGLIAMENTO
PER CICLISTI

CICLISMO
PER BAMBINI

ATTREZZI E
MANUTENZIONE

alpinestars stella



BICICLETTE
ELETTRICHE

ACCESSORI
BICICLETTE

COCKPIT

TRASMISSIONE

TELAIO E
CORPO
BICICLETTA

SELLE E
REGGISELLA
TELESCOPICI

FRENI

CERCHI E
ACCESSORI

SOSPENSIONI

MOTORE
ELETTRICO

ILLUMINAZIONE

ABBIGLIAMENTO
PER CICLISTI

CICLISMO
PER BAMBINI

ATTREZZI E
MANUTENZIONE



Retro

GIACCA DI PROTEZIONE A MANICHE LUNGHE STELLA PARAGON LITE

- Progettata specificamente per l'anatomia femminile
- Protezione estremamente leggera, resistente e flessibile, realizzata in un mesh elastico e traspirante per una vestibilità comoda e aderente
- Il nuovo design presenta protezioni a cellule interconnesse altamente traforate e fissate in una tasca a rete per un'eccellente traspirabilità e raffreddamento del nucleo
- Pannello frontale in tessuto resistente all'abrasione per una maggiore durata
- La piastra paraschiene a triplo segmento è realizzata in una miscela di materiali polimerici ad alte prestazioni per offrire flessibilità ottimizzata ed eccellenti proprietà di risparmio sul peso
- Il design della struttura del paraschiene cambia dal centro verso l'esterno e fornisce il perfetto equilibrio tra dispersione della forza e assorbimento di energia
- I contorni delle piastre protettive ergonomiche seguono la curva naturale della schiena per assicurare la massima comodità durante la guida
- La straordinaria microstruttura cellulare del paraschiene è progettata per un assorbimento di energia avanzato, adattabilità, massima traspirazione e ventilazione

- Dotata di scanalature orizzontali per garantire la flessibilità e una vestibilità adattiva in diverse posizioni di guida
- Il morbido e confortevole Air-Mesh sul lato del corpo del protettore fornisce la massima traspirabilità e un elevato comfort di guida
- Imbottitura in schiuma PU per il torace che fornisce una copertura aggiuntiva
- Secondo la legislazione europea, il marchio CE è un requisito di conformità per la commercializzazione di questo prodotto
- A questo prodotto si applicano le norme seguenti:
Paraschiene - EN 1621-2:2014 livello 1 Gomitiera - EN 1621-1:2012 livello 1 Paraspalle - EN 1621-1:2012 livello 1

TAGLIA
Taglia unica

NERO ANTRACITE
2701-1138

VEDERE PAGINA 3 PER UN IMPORTANTE **AVVISO DI SICUREZZA**

I codici articolo in **GRASSETTO MAGENTA** sono novità 2023



Retro



GILET DI PROTEZIONE PARAGON PLUS PER BICICLETTA

- Dotata di un paraschiena certificato CE di livello 1 per una protezione comprovata contro gli impatti ripetuti
- Struttura principale in rete elastica estremamente leggera per la massima traspirazione e ventilazione
- Struttura del pannello elastico in rete aperta progettata per una vestibilità slim fit ad alte prestazioni, che permette anche di indossare sotto una maglia
- Sacca idrica compatibile con il tubo dedicato per l'idratazione per la praticità del mondo reale
- Compatibile con BNS se usato con cinghie X e A
- Scomparti laterali con imbottitura interna per un comfort aggiuntivo per il pilota
- A questo prodotto si applicano le norme seguenti: EN 1621-2:2014 livello 1

TAGLIA	NERO/BIANCO	TAGLIA	NERO/BIANCO
XS	2701-1064	L	2701-1067
S	2701-1065	XL	2701-1068
M	2701-1066	XXL	2701-1069



Fondello imbottito incluso



Retro



PANTALONCINI PARAGON LITE

- Le protezioni a cellule interconnesse sono altamente traforate per una traspirabilità e un flusso d'aria eccellenti
- Struttura in rete morbida al tatto
- Pannello frontale in tessuto resistente all'abrasione; stampa in silicone per impedire lo scivolamento
- Ampi cuscinetti in schiuma Memory sul lato della gamba e sul cocchio per una copertura estesa

- Rinforzo scamosciato sulla seduta per un ulteriore comfort in sella
- Prima di ordinare, consultare la tabella taglie Alpinestars a pag. 147
- A questo prodotto si applicano le norme seguenti: EN 1621-1:2012 livello 1

TAGLIA	NERO	TAGLIA	NERO
28	5001-0083	36	5001-0087
30	5001-0084	38	5001-0088
32	5001-0085	40	5001-0089
34	5001-0086		

I codici articolo in GRASSETTO MAGENTA sono novità 2023

VEDERE PAGINA 3 PER UN IMPORTANTE AVVISO DI SICUREZZA

BICICLETTE
ELETTRICHE

ACCESSORI
BICICLETTE

COCKPIT

TRASMISSIONE

TELAIO E
CORPO
BICICLETTA

SELLE E
REGGISSELLA
TELESCOPICI

FRENI

CERCHI E
ACCESSORI

SOSPENSIONI

MOTORE
ELETTRICO

ILLUMINAZIONE

ABBIGLIAMENTO
PER CICLISTI

CICLISMO
PER BAMBINI

ATTREZZI E
MANUTENZIONE



BICICLETTE
ELETTRICHE

ACCESSORI
BICICLETTE

COCKPIT

TRASMISSIONE



GOMITIERE PARAGON PLUS

- Protezioni leggere, durevoli e flessibili realizzate in rete elastica traspirante per una vestibilità comoda e aderente
- Design slip-on con polsini elastici stampati in silicone per impedire uno scivolamento
- Design ergonomico preformato per prestazioni ottimizzate in varie posizioni di guida
- Rinforzi in tessuto ripstop strategicamente posizionati per una resistenza all'abrasione e una durata ulteriore
- Cuciture piatte rivolte verso l'interno per un maggiore comfort e la sensazione di una seconda pelle
- I cuscinetti protettivi sono traforati e fissati in una tasca a rete per traspirabilità e raffreddamento del nucleo

TAGLIA	(A) NERO/BIANCO	(B) NERO
XS	-	2706-0305
S	2706-0244	2706-0306
M	2706-0245	2706-0307



- I cuscinetti protettivi ergonomici offrono una vestibilità compressa e anatomica
- Vendita in coppia
- A questo prodotto si applicano le norme seguenti: EN 1621-1:2012 livello 1

TAGLIA	(A) NERO/BIANCO	(B) NERO
L	2706-0246	2706-0308
XL	2706-0247	2706-0309
XXL	2706-0248	2706-0310

CERCHI E
ACCESSORI

SOSPENSIONI

MOTORE
ELETTRICO



GINOCCHIERE PARAGON PLUS

- Protezioni leggere, durevoli e flessibili realizzate in rete elastica traspirante per una vestibilità comoda e aderente
- Design slip-on con polsini elastici e stampa in silicone per impedire uno scivolamento
- Cuciture piatte rivolte verso l'interno per un maggiore comfort e la sensazione di una 'seconda pelle'
- Design ergonomico preformato per prestazioni ottimizzate in varie posizioni di guida
- Rinforzi in tessuto ripstop strategicamente posizionati per una resistenza all'abrasione e una durata ulteriore
- Il protettore offre una copertura e protezione mirata
- I cuscinetti protettivi sono traforati e fissati in una tasca a rete per traspirabilità e raffreddamento del nucleo
- I cuscinetti protettivi ergonomici offrono una vestibilità compressa e anatomica
- Vendita in coppia
- A questo prodotto si applicano le norme seguenti: EN 1621-1:2012 livello 1

TAGLIA	(C) NERO/BIANCO	(D) NERO
XS	-	2704-0623
S	2704-0554	2704-0624
M	2704-0555	2704-0625



TAGLIA	(C) NERO/BIANCO	(D) NERO
L	2704-0556	2704-0626
XL	2704-0557	2704-0627
XXL	2704-0558	2704-0628

VEDERE PAGINA 3 PER UN IMPORTANTE AVVISO DI SICUREZZA

I codici articolo in GRASSETTO MAGENTA sono novità 2023



Retro



GOMITIERE VECTOR

- La struttura a due parti permette al gomito di piegarsi senza sforzo, prevenendo lo scivolamento delle gomitiere durante l'uso
- Lo scivolamento è impedito anche dalla larga fascia elastica sulla parte superiore, che tiene la protezione correttamente sul braccio
- La gomitiere leggera è realizzata in schiuma PE ripstop laminata e in una rete in polietilene per una traspirabilità e un flusso d'aria di livello superiore
- Le protezioni ergonomiche integrate in Nucleon Flex Plus Technology sono strategicamente posizionate per offrire massima protezione nella zona del ginocchio
- La fodera confortevole impedisce la formazione di pieghe per garantire una vestibilità comoda, fornendo un contatto morbido con la pelle
- Il design di comfort adattivo offre una compressione calda e un morbido supporto in tessuto per tutti gli stili di guida
- Imbottitura laterale interna ed esterna termoformata aggiuntiva per una copertura ulteriore
- Fasce elastiche con chiusura a strappo superiori e inferiori aiutano a mantenere la protezione in posizione per una protezione efficace
- L'interno della fodera è stampato con silicone per evitare che la protezione si sposti durante la corsa
- Tessuto altamente resistente all'abrasione sopra il pannello frontale per maggiore durata
- A questo prodotto si applicano le norme seguenti, gomitiere - EN 1621-1:2012 livello 1

TAGLIA	NERO / ANTRACITE/ROSSO
S/M	2706-0303
L/XL	2706-0304



Retro



GINOCCHIERE VECTOR

- 40% poliuretano 35% poliestere 20% poliammide 5% altro
- Protezione estremamente leggera, durevole e flessibile realizzata in rete elastica traspirante per una vestibilità comoda e aderente
- Design slip-on molto pratico e veloce con polsini elasticizzati e stampa in silicone per prevenire lo scivolamento e mantenere il protettore in posizione sicura
- Design ergonomico preformato per prestazioni ottimizzate in varie posizioni di guida
- Rinforzi in tessuto ripstop strategicamente posizionati per una resistenza all'abrasione e una durata ulteriore
- I cuscinetti protettivi sono traforati e fissati in una tasca a rete per una traspirabilità e un raffreddamento del nucleo eccellenti
- I cuscinetti di protezione sono sagomati per offrire una vestibilità anatomica e compatta
- Cuciture piatte rivolte verso l'interno per un maggiore comfort e la sensazione di una 'seconda pelle'
- A questo prodotto si applicano le norme seguenti: EN1621-1:2012 livello 1

TAGLIA	NERO/ROSSO
S/M	2704-0621
L/XL	2704-0622



Retro



GOMITIERE PARAGON LITE

- Il design leggero e altamente flessibile fornisce protezione dagli urti e dall'abrasione elevata all'interno di una manica in rete traspirante per flusso d'aria e comfort
- Le protezioni a cellule interconnesse di nuovo design sono altamente traforate e fissate in una tasca a rete per traspirabilità e raffreddamento del nucleo
- Design slip-on con polsini elastici e stampa in silicone per impedire uno scivolamento
- Pannello frontale in tessuto resistente all'abrasione
- Il design arrotolabile sta a significare che la protezione può essere riposta arrotolata nella custodia in dotazione quando non viene usata
- A questo prodotto si applicano le norme seguenti: EN 1621-1:2012 livello 1

TAGLIA	NERO	TAGLIA	NERO
S	2706-0240	L	2706-0242
M	2706-0241	XL	2706-0243



GINOCCHIERE PARAGON LITE

- Il design leggero e altamente flessibile fornisce protezione dagli urti e dall'abrasione elevata all'interno di una manica in rete traspirante per flusso d'aria e comfort
- Design slip-on con polsini elastici e stampa in silicone per impedire uno scivolamento
- Pannello frontale in tessuto resistente all'abrasione
- Le protezioni a cellule interconnesse sono altamente traforate e fissate in una tasca a rete per traspirabilità e raffreddamento del nucleo
- Il design arrotolabile sta a significare che la protezione può essere riposta arrotolata nella custodia in dotazione quando non viene usata;
- A questo prodotto si applicano le norme seguenti: EN 1621-1:2012 livello 1

TAGLIA	NERO	TAGLIA	NERO
S	2704-0550	L	2704-0552
M	2704-0551	XL	2704-0553

BICICLETTE ELETTRICHE

ACCESSORI BICICLETTE

COCKPIT

TRASMISSIONE

TELAIO E CORPO BICICLETTA

SELLE E REGGISSELLA TELESCOPICI

FRENI

CERCHI E ACCESSORI

SOSPENSIONI

MOTORE ELETTRICO

ILLUMINAZIONE

ABBIGLIAMENTO PER CICLISTI

CICLISMO PER BAMBINI

ATTREZZI E MANUTENZIONE



BICICLETTE
ELETTRICHE

ACCESSORI
BICICLETTE

COCKPIT

TRASMISSIONE

TELAIO E
CORPO
BICICLETTA

SELLE E
REGGISELLA
TELESCOPICI

FRENI

CERCHI E
ACCESSORI

SOSPENSIONI

MOTORE
ELETTRICO

ILLUMINAZIONE

ABBIGLIAMENTO
PER CICLISTI

CICLISMO
PER BAMBINI

ATTREZZI E
MANUTENZIONE



PROTEZIONE INTEGRALE ENIGMA

- In rete di poliestere e Airnet
- Protezioni interne in SAS-TEC su gomiti e spalle
- Protezione interna per la schiena SAS-TEC/Koroyd
- Pettorina realizzata in materiale multistrato Microshock
- Protezioni removibili per il lavaggio
- Massima traspirabilità
- Fascia lombare regolabile
- Rapida asciugatura
- Paraschiena omologato secondo la norma CE-EN1621-2 livello 2; pefforina secondo la norma CE-EN1621-3 livello 2; paraspalle secondo la norma CE-EN1621-1; gomitiere secondo la norma CE-EN1621-1



TAGLIA	COD. ART.	TAGLIA	COD. ART.	TAGLIA	COD. ART.
S/M	2701-1106	L/XL	2701-1107	XXL	2701-1108

Retro



PROTEZIONE INTEGRALE ULTRALIGHT

- Estremamente leggera con rete in poliestere e struttura in materiale Airnet
- Protezione interna in STF (spugna SAS-TEC) rimovibile per facilitare il lavaggio; si asciuga rapidamente
- Pettorina realizzata con materiale multistrato Microshock
- La massima traspirabilità consente di evitare il surriscaldamento
- Maggiore elasticità per un migliore assorbimento degli urti
- Protezioni laterali per milza e fegato
- La fascia lombare regolabile consente una migliore vestibilità
- Di colore nero
- Pettorina testata e omologata secondo la norma europea EN1621-2 livello 2
- Paraschiena testato e omologato secondo la norma europea EN1621-3 livello 2
- Paraspalle e gomitiere testate e omologate secondo la norma europea EN1621-1

DESCRIZIONE
L/XL

COD. ART.
2701-1201

VEDERE PAGINA 3 PER UN IMPORTANTE AVVISO DI SICUREZZA

I codici articolo in GRASSETTO MAGENTA sono novità 2023



GOMITIERE SPARTAN

- Protezione interna in STF (spugna SAS-TEC)
- Tessuto in microfibra antigraffio
- Molto leggero e altamente protettivo
- Massima traspirabilità ed ergonomia
- Vendita in coppia
- Omologate secondo la norma CE-EN1621-1

TAGLIA	COD. ART.	TAGLIA	COD. ART.
S/M	2706-0287	L/XL	2706-0288



GINOCCHIERE M33

- Protezione interna in STF (spugna SAS-TEC)
- Tessuto in microfibra antigraffio
- Molto leggero e altamente protettivo
- Massima traspirabilità ed ergonomia
- Include imbottiture laterali più imbottitura aggiuntiva al di sopra del ginocchio
- Vendita in coppia
- Omologate secondo la norma CE-EN1621-1

TAGLIA	COD. ART.	TAGLIA	COD. ART.	TAGLIA	COD. ART.
XS	2704-0599	M	2704-0603	XL	2704-0605
S	2704-0600	L	2704-0604		



GINOCCHIERE JACKAL

- Protezione interna in STF (spugna SAS-TEC)
- Fasce elastiche regolabili per una vestibilità perfetta
- Coprono anche parte degli stinchi
- Tessuto in microfibra antigraffio
- Molto leggero e altamente protettivo
- Massima traspirabilità ed ergonomia
- Imbottitura laterale
- Vendita in coppia
- Omologate secondo la norma CE-EN1621-1

TAGLIA	COD. ART.	TAGLIA	COD. ART.
S/M	2704-0601	L/XL	2704-0602



BICICLETTE
ELETTRICHE

ACCESSORI
BICICLETTE

COCKPIT

TRASMISSIONE

TELAIO E
CORPO
BICICLETTA

SELLE E
REGGISELLA
TELESCOPICI

FRENI

CERCHI E
ACCESSORI

SOSPENSIONI

MOTORE
ELETTRICO

ILLUMINAZIONE

ABBIGLIAMENTO
PER CICLISTI

CICLISMO
PER BAMBINI

ATTREZZI E
MANUTENZIONE

BICICLETTE
ELETTRICHE

ACCESSORI
BICICLETTE

COCKPIT

TRASMISSIONE

TELAIO E
CORPO
BICICLETTA

SELLE E
REGGISELLA
TELESCOPICI

FRENI

CERCHI E
ACCESSORI

SOSPENSIONI

MOTORE
ELETTRICO

ILLUMINAZIONE

ABBIGLIAMENTO
PER CICLISTI

CICLISMO
PER BAMBINI

ATTREZZI E
MANUTENZIONE



3519-0050



ZAINO IDRICO VAPOR

- Supporto magnetico per valvola sacca idrica
- Scomparto per sacca idrica dotato di rivestimento termico per mantenere i liquidi alla temperatura ottimale
- Sacca da 1,5 litri priva di BPA con foro maggiorato per una pulizia più semplice
- Cinghia sullo sterno e fibbia per un fissaggio sicuro
- Le cinghie dello zaino sono poste lontano dalle ascelle per consentire la massima libertà di movimento
- Cinghie realizzate in tessuto traforato per la massima ventilazione
- Guaina protettiva per tubo sacca idrica in neoprene che contribuisce a mantenere i liquidi a una temperatura ottimale
- Tasca esterna con cerniera
- Cerniera YKK® rovesciata resistente all'acqua sul davanti
- Tasca per occhiali o dispositivi elettronici rivestita in micropile

DESCRIZIONE	COD. ART.
ZAINO IDRICO	
Grigio/nero	3519-0050



3519-0058

3519-0057

- Logo riflettente THOR
- Poliestere balistico da 1200 denari/struttura esterna stile "inside-out" in poliestere da 600 denari
- Dimensioni: 40,5 cm LUNG x 25,5 cm LARG x 12,5 cm PROF (16" x 10" x 5")

DESCRIZIONE	COD. ART.
PARTI DI RICAMBIO	
Sacca idrica di ricambio da 1,5 litri	3519-0058
Valvola di ricambio per sacca idrica	3519-0057



ZAINO IDRICO BIONIC

- Struttura a rete leggera e compatta con apertura con funzione di "serbatoio" per zaini idrici di fino a 2 litri
- Cinque cinghie regolabili (due in alto, due ai lati e una in basso) per una vestibilità perfetta
- Compatibile con le giacche Bionic Tech e Bionic Pro

DESCRIZIONE	NERO
Zaino idrico Bionic	3519-0061



VEDERE PAGINA 3 PER UN IMPORTANTE **AVVISO DI SICUREZZA**

I codici articolo in **GRASSETTO MAGENTA** sono novità 2023

MOOSE
RACING



ZAINO IDRICO TRAIL

- Se si desidera una corretta idratazione durante la guida e portare con sé gli oggetti e gli utensili di cui si necessita, lo zaino idrico Trail rappresenta la scelta migliore
- Ampie e resistenti cerniere consentono l'accesso a un ampio scomparto che fornisce a questo zaino una capienza di oltre 600 pollici cubici
- Lunga tasca esterna con cerniera, perfetta per leve di smontaggio dello pneumatico particolarmente lunghe o per utensili che devono essere mantenuti separati dal resto dell'attrezzatura
- Spallacci completamente regolabili, cinghie sullo sterno in vita che rendono anche i carichi più pesanti facili da trasportare e ben bilanciati
- Imbottitura sul retro per un comfort maggiore e canali di ventilazione
- Tasca interna principale e gancio per tenere la sacca idrica separata dal resto
- In resistente materiale da 600 denari
- Cerniere YKK®
- Sacca idrica da 3 litri resistente e facile da riempire, dotata di una valvola a 90°
- Dimensioni: 45,5 cm LUNG x 25,5 cm LARG x 10 cm ALT (18" x 10" x 4")

DESCRIZIONE

Zaino idrico Trail

COD. ART.

3519-0064



ZAINO IDRICO LIGHT

- Zaino idrico slim perfetto per chi desidera portare con sé riserve d'acqua sufficienti e non necessita di grandi capacità per il trasporto dell'attrezzatura
- Grazie al design a basso profilo, può essere indossato sia sopra sia sotto le protezioni
- Spallacci imbottiti completamente regolabili che, insieme alla cinghia sul petto, rendono lo zaino ergonomicamente bilanciato
- Imbottitura sul retro per un comfort maggiore e canali di ventilazione
- Tasca esterna più piccola con cerniera che aumenta lo spazio a disposizione
- Sacca idrica da 2 litri resistente e facile da riempire, dotata di una valvola a 90°
- In resistente materiale da 600 denari
- Cerniere YKK®
- Dimensioni: 40,5 cm LUNG x 32 cm LARG x 25 mm ALT (16" x 9" x 1")

DESCRIZIONE

Zaino idrico Light

COD. ART.

3519-0063



3519-0062

MARSUPIO IDRICO HIP

- Leggero e sagomato, lo zaino idrico Hip si rivela perfetto durante la guida quando si desidera mantenersi idratati minimizzando il carico trasportato e massimizzando la possibilità di movimento del pilota
- La cinghia in vita imbottita completamente regolabile e la cinghia di fissaggio del carico mantengono il marsupio ben bilanciato e stabile
- Imbottitura sullo schienale con canali di ventilazione per un comfort maggiore
- Le tre tasche esterne con cerniera aumentano lo spazio a disposizione
- Sacca idrica da 1,5 litri resistente e facile da riempire con valvola/tubo a sgancio rapido inclusi
- In resistente materiale da 600 denari

- Cerniere YKK®

- Dimensioni: 25,5 cm LUNG x 15 cm LARG x 64 mm ALT (10" x 6" x 2,5")

DESCRIZIONE	COD. ART.	DESCRIZIONE	COD. ART.	DESCRIZIONE	COD. ART.
Marsupio idrico Hip	3519-0062	Sacca idrica di ricambio	3519-0067	Tubo di ricambio	3519-0068

I codici articolo in GRASSETTO MAGENTA sono novità 2023

VEDERE PAGINA 3 PER UN IMPORTANTE AVVISO DI SICUREZZA

BICICLETTE
ELETTRICHE

ACCESSORI
BICICLETTE

COCKPIT

TRASMISSIONE

TELAIO E
CORPO
BICICLETTA

SELLE E
REGGISELLA
TELESCOPICI

FRENI

CERCHI E
ACCESSORI

SOSPENSIONI

MOTORE
ELETTRICO

ILLUMINAZIONE

ABBIGLIAMENTO
PER CICLISTI

CICLISMO
PER BAMBINI

ATTREZZI E
MANUTENZIONE

BICICLETTE
ELETTRICHE

ACCESSORI
BICICLETTE

COCKPIT

TRASMISSIONE

TELAIO E
CORPO
BICICLETTA

SELLE E
REGGISELLA
TELESCOPICI

FRENI

CERCHI E
ACCESSORI

SOSPENSIONI

MOTORE
ELETTRICO

ILLUMINAZIONE

ABBIGLIAMENTO
PER CICLISTI

CICLISMO
PER BAMBINI

ATTREZZI E
MANUTENZIONE



TROLLEY ALBEK LONG HAUL

- La borsa perfetta per la tua prossima grande avventura
- Base ultraleggera e monoscocca stampata a compressione
- Struttura in nylon balistico da 1680 denari e poliestere da 600 denari
- Presenta uno scomparto principale grande e sezioni divisibili in modo personalizzato
- Le tasche interna ed esterna sono di facile accesso
- Cerniere bloccabili
- Porta targhetta

- Cinghie di compressione sui lati
- Manico telescopico inciso al laser
- Volume: 100 L
- Peso: 4,4 kg (9,7 lbs.)
- Dimensioni: 76 cm x 37 cm x 36 cm (30" x 14 1/2" x 14 1/4")

DESCRIZIONE

Trolley Albek Long Haul

COD. ART.

3512-0308



BORSA TUBO ALBEK SKYTRAIL

- Progettata appositamente per contenere tutto quello di cui hai bisogno per le tue avventure
- Struttura in cerato da 1000 denari e poliestere Oxford opaco da 600 denari
- Scomparto per casco imbottito
- Tracolla imbottita rimovibile
- Le tasche a marsupio elastiche sono ideali per i guanti e altri oggetti di piccole dimensioni
- Spallacci Hideaway
- Tasche esterne di facile accesso
- Dotata di manico lungo
- Scomparti ventilati
- Apposito scomparto impermeabile per le scarpe
- Scomparti dove poter collocare attrezzi e dispositivi
- Volume: 51 L
- Peso: 1,55 kg (3,41 lbs.)
- Dimensioni: 54 cm x 30 cm x 31 cm (21 1/4" x 11 3/4" x 12 1/4")

DESCRIZIONE

Borsa Tubo Albek Skytrail

COD. ART.

3512-0309

BORSA PER DUE RUOTE SYNTHESIS

- Ideata per Crankbrothers da EVOC®
- Morbida borsa per ruote protettiva
- Ti consente di trasportare in modo sicuro due ruote di fino a 73,5 cm x 64 mm (29" x 2,5"), inclusi dischi freno e cassetta
- Struttura durevole resistente all'acqua
- In poliestere da 600 denari rivestito in poliuretano
- Il divisore interno consente di proteggere le ruote impedendo che si tocchino tra di loro
- Tasca integrata per perni ruota e altri oggetti di piccole dimensioni
- I pratici manici facilitano il trasporto

DESCRIZIONE

Borsa per due ruote Synthesis

COD. ART.

4950-0318



VEDERE PAGINA 3 PER UN IMPORTANTE AVVISO DI SICUREZZA

I codici articolo in GRASSETTO MAGENTA sono novità 2023



ZAINO LEGION

- Design camelback con sacca idrica in TPU e tubo (capacità di 2 litri)
- Tracolla confortevole
- Tasca principale con cerniera e tasca accessoria
- Coprisella anti pioggia incluso
- Sacca idrica in TPU e tubo, disponibili anche separatamente (capacità di 2 litri)

DESCRIZIONE

Zaino

COD. ART.

3519-0065

DESCRIZIONE

Sacca idrica

COD. ART.

3519-0066



3519-0065



BICICLETTE
ELETTRICHE

ACCESSORI
BICICLETTE

COCKPIT

TRASMISSIONE

TELAIO E
CORPO
BICICLETTA

SELLE E
REGGISELLA
TELESCOPICI

FRENI

CERCHI E
ACCESSORI

SOSPENSIONI

MOTORE
ELETTRICO

ILLUMINAZIONE

ABBIGLIAMENTO
PER CICLISTI

CICLISMO
PER BAMBINI

ATTREZZI E
MANUTENZIONE



BORSA DA GAMBA ACCESS

- Borsa ergonomica e resistente con fissaggio sulla gamba per un facile accesso a chiavi, documenti, carte di credito, cellulare e altri effetti personali sia sulla bici sia a piedi
- Compatta e non ingombrante
- Capienza ottimizzata e accesso tramite pratica cerniera sulla parte superiore
- Dimensioni: 19 cm LARG x 23 cm ALT x 5 cm PROF

COLORE

Nero

COD. ART.

3510-0169

COLORE

Nero/rosso

COD. ART.

3510-0170



3510-0169



3510-0170



T-SHIRT OUTLINE DA UOMO

- T-shirt regular fit a maniche corte
- 52% cotone pettinato Airlume e filato ad anello e 48% poliestere
- Disponibile nelle taglie da uomo da S a XL

TAGLIA	VERDE OLIVA SCURO	TAGLIA	VERDE OLIVA SCURO
S	3031-4176	L	3031-4178
M	3031-4177	XL	3031-4179



T-SHIRT OUTLINE DA DONNA

- T-shirt regular fit a maniche corte
- 100% cotone pettinato Airlume e filato ad anello
- Disponibili nelle taglie da donna S-XL

TAGLIA	MIX VERDE	TAGLIA	MIX VERDE
S	3031-4180	L	3031-4182
M	3031-4181	XL	3031-4183

I codici articolo in GRASSETTO MAGENTA sono novità 2023

VEDERE PAGINA 3 PER UN IMPORTANTE AVVISO DI SICUREZZA

Biciclette e accessori	181-182	Protezioni	186-187
Caschi	183	Guanti	188-189
Abbigliamento tecnico	184-185		



CICLISMO PER BAMBINI

**PARTS
EUROPE**

**DRAG
Specialties**

Polisport

BICI BALANCE PER BAMBINI/E

- Il modo più facile per imparare ad andare in bici
- Aiuta i bambini a imparare a trovare l'equilibrio e ad acquisire sicurezza
- Progettate in modo tale che, da seduti, i bambini riescano a toccare il suolo con i piedi
- Il sellino in gomma regolabile in tre altezze segue la crescita del bambino
- Limitatore del manubrio integrato, che consente ai bambini di mantenere il controllo della barra mentre corrono in bici

COLORE

Crema/menta

COD. ART.

4902-0013

COLORE

Grigio/crema

COD. ART.

4902-0014



4902-0013



4902-0014

- Le impugnature gommata offrono il massimo comfort e tenuta
- Per bambini di età compresa tra 2 e 5 anni

NOTA BENE: Non dovrebbero essere usate su strade pubbliche.

NOTA BENE: Quest'articolo è considerato un giocattolo e dovrebbe essere usato sotto la sorveglianza di un genitore.

BICICLETTE ELETTRICHE

ACCESSORI BICICLETTE

COCKPIT

TRASMISSIONE

TELAIO E CORPO BICICLETTA

SELLE E REGGISSELLA TELESCOPICI

FRENI

CERCHI E ACCESSORI

SOSPENSIONI

MOTORE ELETTRICO

ILLUMINAZIONE

ABBIGLIAMENTO PER CICLISTI

CICLISMO PER BAMBINI

ATTREZZI E MANUTENZIONE



4302-6483

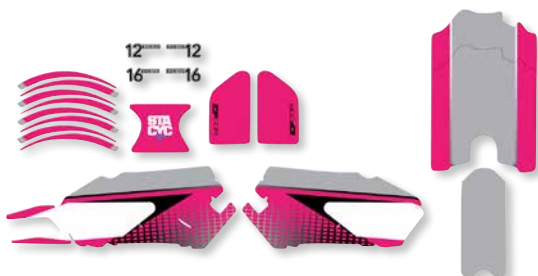
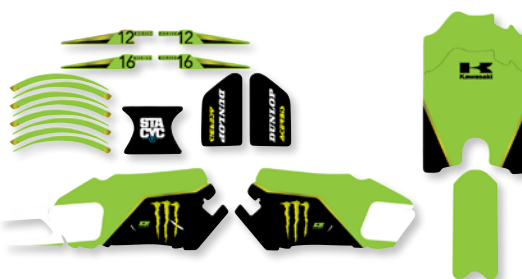

4302-6484



4302-6482



KIT GRAFICHE

- Grafiche motocross di altissima qualità
- Materiale da 15 mil per un look da vero professionista
- Include tutti i pezzi in figura

DESCRIZIONE	COD. ART.	DESCRIZIONE	COD. ART.	DESCRIZIONE	COD. ART.
MODELLI STACYC E-DRIVE DA 12" E 16"		MODELLI STACYC E-DRIVE SENZA SPAZZOLE DA 16" (CONT)		MODELLI STACYC E-DRIVE DA 18" (CONT)	
GasGas	4302-7008	Kawasaki Monster Energy	4302-7010	KTM	4302-7020
Husqvarna	4302-7005	KTM	4302-7013	Suzuki Army	4302-7021
Kawasaki Monster Energy	4302-6483	Rosa	4302-7011	Yamaha Monster Energy	4302-7022
KTM	4302-6742	Viola	4302-7016	MODELLI STACYC E-DRIVE DA 20"	
Rosa	4302-6484	Suzuki Army	4302-7015	GasGas	4302-7031
Viola	4302-7007	Yamaha Star Racing	4302-7009	Husqvarna	4302-7030
Suzuki Army	4302-7006	MODELLI STACYC E-DRIVE DA 18"		Kawasaki Monster Energy	4302-7026
Yamaha Star Racing	4302-6482	GasGas	4302-7024	KTM	4302-7027
MODELLI STACYC E-DRIVE SENZA SPAZZOLE DA 16"		Husqvarna	4302-7023	Suzuki Army	4302-7028
GasGas	4302-7017	Kawasaki Monster Energy	4302-7019	Yamaha Monster Energy	4302-7029
Husqvarna	4302-7014				

I codici articolo in GRASSETTO MAGENTA sono novità 2023

VEDERE PAGINA 3 PER UN IMPORTANTE AVVISO DI SICUREZZA

BICICLETTE
ELETTRICHE

ACCESSORI
BICICLETTE

COCKPIT

TRASMISSIONE

TELAIO E
CORPO
BICICLETTA

SELLE E
REGGISELLA
TELESCOPICI

FRENI

CERCHI E
ACCESSORI

SOSPENSIONI

MOTORE
ELETTRICO

ILLUMINAZIONE

ABBIGLIAMENTO
PER CICLISTI

CICLISMO
PER BAMBINI

ATTREZZI E
MANUTENZIONE



RUOTE DA ALLENAMENTO PER STACYC

- Progettate in base alle correnti ruote da allenamento per moto Moose che utilizzano un solido perno ruota posteriore
- Si montano al telaio con la staffa in dotazione; istruzioni incluse
- Utilizza pneumatici a 4 tele da 8" per aiutare i bambini più piccoli a trovare il loro equilibrio quando corrono in bici elettrica

DESCRIZIONE

Ruote da allenamento per Stacyc

COD. ART.

9501-0259

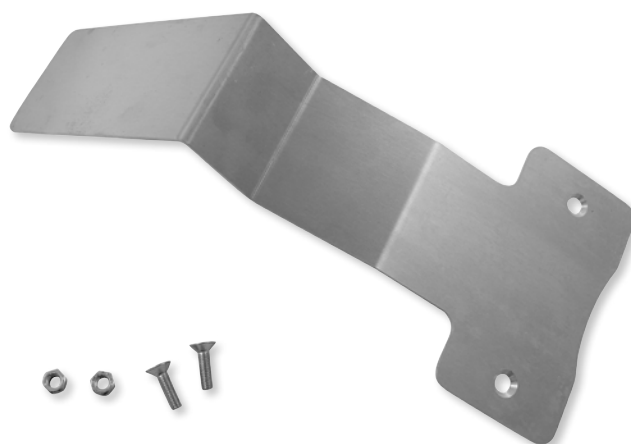

PIASTRA PARAMOTORE PER STACYC

- Piastra paramotore in alluminio estremamente resistente, compatibile sia con bici elettriche 12E sia 16E Stacyc
- Protegge batteria, telaio e carrozzeria
- Si fissa sotto le pedane esistenti e funziona con i poggiatesta in alluminio Moose
- Taglio laser per un montaggio eccellente
- Realizzata in alluminio 6061 lavorata con pressa piegatrice CNC per un esatto montaggio e resistenza
- Compatibile con batteria standard o grande Stacyc
- Finitura argento

DESCRIZIONE

Piastra paramotore per Stacyc

COD. ART.

4950-0030



POGGIAPIEDI PER STACYC

- Forniscono una trazione ulteriore con un disegno a basso profilo per un maggior grip rispetto ai poggiatesta di serie
- Sostituiscono la piattaforma laterale standard
- Possono essere sostituiti cambiando due viti
- In alluminio; più resistente rispetto alla piattaforma di serie

DESCRIZIONE

Poggiatesta per Stacyc

COD. ART.

1620-2310

BANDIERA DI SICUREZZA

- Compatibile con moto e bici elettriche Stacyc, Raisor e KTM 50 cc
- Include staffa di montaggio che si attacca al perno ruota posteriore
- Il design dell'asta a due pezzi utilizza un polo in fibra di vetro del diametro di 6,4 mm (1/4")

DESCRIZIONE

Bandiera di sicurezza

COD. ART.

0521-1899



VEDERE PAGINA 3 PER UN IMPORTANTE AVVISO DI SICUREZZA

I codici articolo in GRASSETTO MAGENTA sono novità 2023

Polisport



CASCHI PER BICI XS KIDS PREMIUM

- Resistente struttura in-mold e confortevole design aerato
- Area protettiva espansa per aumentare sicurezza e durata
- Sistema di ritenzione del quadrante regolabile per un adattamento migliore
- Fissaggio di sicurezza a due punti
- Due adesivi riflettenti posteriori aumentano la visibilità sulla strada
- Luci LED integrate
- Pratica imbottitura lavabile

- Una rete anteriore sulla fronte contribuisce a mantenere la testa protetta
- Includono borraccia da bambino e relativo supporto
- La misura XS è adatta per teste dei bambini di 48-52 cm
- Testati e omologati secondo la norma europea EN 1078

DESCRIZIONE	COD. ART.	DESCRIZIONE	COD. ART.
(A) Sirena con LED	0151-0257	(B) Viaggio divertente con LED	0151-0258



CASCHI XS KIDS

- 10 prese d'aria di raffreddamento sul lato frontale con una rete
- Pratica imbottitura lavabile
- Il casco si regola mediante il sistema straordinario di blocco facile

- Fissaggio di sicurezza a due punti per un montaggio migliore
- La misura XS è adatta per teste dei bambini di 46-53 cm
- Testati e omologati secondo la norma europea EN 1078

DESCRIZIONE	COD. ART.	DESCRIZIONE	COD. ART.	DESCRIZIONE	COD. ART.
(C) Lecca lecca	0151-0255	(G) Principessa	0151-0261	(K) Corona	0152-0002
(D) Navicella spaziale	0151-0256	(H) Palloncini	0151-0262	(L) Fantasia	0152-0003
(E) Race	0151-0259	(I) Ghepardo rosa	0151-0263		
(F) Popstar	0151-0260	(J) Avventura	0152-0001		

I codici articolo in **GRASSETTO MAGENTA** sono novità 2023

VEDERE PAGINA 3 PER UN IMPORTANTE **AVVISO DI SICUREZZA**

BICICLETTE
ELETTRICHE

ACCESSORI
BICICLETTE

COCKPIT

TRASMISSIONE

TELAIO E
CORPO
BICICLETTA

SELLE E
REGGISELLA
TELESCOPICI

FRENI

CERCHI E
ACCESSORI

SOSPENSIONI

MOTORE
ELETTRICO

ILLUMINAZIONE

ABBIGLIAMENTO
PER CICLISTI

CICLISMO
PER BAMBINI

ATTREZZI E
MANUTENZIONE

- BICICLETTE ELETTRICHE
- ACCESSORI BICICLETTE
- COCKPIT
- TRASMISSIONE
- TELAIO E CORPO BICICLETTA
- SELLE E REGGISELLA TELESCOPICI
- FRENI
- CERCHI E ACCESSORI
- SOSPENSIONI
- MOTORE ELETTRICO
- ILLUMINAZIONE
- ABBIGLIAMENTO PER CICLISTI
- CICLISMO PER BAMBINI
- ATTREZZI E MANUTENZIONE



D

E

F

MAGLIE AGROID PER RAGAZZI/E

- Grafiche sublimatoe antisbiadimento
- Una vestibilità che migliora le prestazioni
- Tessuto in poliestere resistente
- Comodo colletto elasticizzato
- Polsini elastici
- Disponibili nelle taglie XS-XL
- Prima di ordinare, consultare la tabella delle misure a pagina 189

TAGLIA	(A) FOGLIA DI TÈ/ ARANCIONE/NERO	(B) ROSA/BLU	(C) ROSSO/ BIANCO/BLU
XS	2912-2251	2912-2256	2912-2261
S	2912-2252	2912-2257	2912-2262
M	2912-2253	2912-2258	2912-2263
L	2912-2254	2912-2259	2912-2264
XL	2912-2255	2912-2260	2912-2265

PANTALONI AGROID PER RAGAZZI/E

- Poliestere resistente all'abrasione ad alto numero di denari
- Gamba precurvata per una posizione di guida ergonomica
- Sistema di regolazione a tre punti in vita
- Grafiche sublimatoe antisbiadimento
- Cerniera autobloccante YKK®
- Inserti elasticizzati con vestibilità atletica
- Prima di ordinare, consultare la tabella delle misure a pagina 189

TAGLIA	(D) FOGLIA DI TÈ/ ARANCIONE/NERO	(E) ROSA/BLU	(F) ROSSO/ BIANCO/BLU
Europa 34 (USA 18)	2903-2255	2903-2261	2903-2267
Europa 36 (USA 20)	2903-2256	2903-2262	2903-2268
Europa 38 (USA 22)	2903-2257	2903-2263	2903-2269
Europa 40 (USA 24)	2903-2258	2903-2264	2903-2270
Europa 42 (USA 26)	2903-2259	2903-2265	2903-2271
Europa 44 (USA 28)	2903-2260	2903-2266	2903-2272

VEDERE PAGINA 3 PER UN IMPORTANTE AVVISO DI SICUREZZA

I codici articolo in GRASSETTO MAGENTA sono novità 2023



MAGLIE E PANTALONI AGROID RAGAZZI/E (CONT)



D

E

F

MAGLIE AGROID PER RAGAZZI/E (CONT)

TAGLIA	(A) VERDE/ ROSSO/NERO	(B) GIALLO FLUORESCENTE/NERO	(C) OLIVA/ MARRONE CHIARO
XS	2912-2266	2912-2271	2912-2276
S	2912-2267	2912-2272	2912-2277
M	2912-2268	2912-2273	2912-2278
L	2912-2269	2912-2274	2912-2279
XL	2912-2270	2912-2275	2912-2280

PANTALONI AGROID PER RAGAZZI/E (CONT)

TAGLIA	(D) VERDE/ ROSSO/NERO	(E) GIALLO FLUORESCENTE/NERO	(F) OLIVA/ MARRONE CHIARO
Europa 34 (USA 18)	2903-2273	2903-2279	2903-2285
Europa 36 (USA 20)	2903-2274	2903-2280	2903-2286
Europa 38 (USA 22)	2903-2275	2903-2281	2903-2287
Europa 40 (USA 24)	2903-2276	2903-2282	2903-2288
Europa 42 (USA 26)	2903-2277	2903-2283	2903-2289
Europa 44 (USA 28)	2903-2278	2903-2284	2903-2290

TABELLE DELLE MISURE RAGAZZI/E

- I pantaloni da gara hanno un interno gamba più corto, poiché vanno indossati dentro gli stivali
- Le maglie sono di dimensioni ampie per garantire il massimo comfort, libertà di movimento e per essere indossate sopra pettorine/protezioni a basso profilo
- Misura interno gamba: misurare dal cavallo alla fine della gamba

MAGLIE BAMBINI

TAGLIA	PETTO	LUNGHEZZA MANICA
XS	69 cm - 74 cm (27"-29")	69 cm - 71 cm (27"-28")
S	74 cm - 79 cm (29"-31")	71 cm - 74 cm (28"-29")
M	79 cm - 84 cm (31"-33")	74 cm - 76 cm (29"-30")

PANTALONI DA GARA PER BAMBINI

TAGLIA	STRETTO/ALLARGATO IN VITA	INTERNO GAMBA
Europa 34 (USA 18)	46 cm - 52 cm (18"-20")	42 cm (16,5")
Europa 36 (USA 20)	52 cm - 56 cm (20"-22")	46 cm (18")
Europa 38 (USA 22)	56 cm - 61 cm (22"-24")	52 cm (20,5")

- Misura petto: servendosi di un metro a nastro, misurare la circonferenza massima del petto appena al di sotto delle braccia e intorno alle scapole
- Misura manica: tenendo il gomito leggermente piegato, misurare dal punto centrale dietro il collo, passare sopra la spalla fino al gomito e scendere poi fino a 1/2" dopo il polso

TAGLIA	PETTO	LUNGHEZZA MANICA
L	84 cm - 89 cm (33"-35")	76 cm - 79 cm (30"-31")
XL	89 cm - 94 cm (35"-37")	79 cm - 81 cm (31"-32")

TAGLIA	STRETTO/ALLARGATO IN VITA	INTERNO GAMBA
Europa 40 (USA 24)	61 cm - 66 cm (24"-26")	58 cm (23")
Europa 42 (USA 26)	66 cm - 71 cm (26"-28")	66 cm (26")
Europa 44 (USA 28)	71 cm - 76 cm (28"-30")	71 cm (28")

I codici articolo in GRASSETTO MAGENTA sono novità 2023

VEDERE PAGINA 3 PER UN IMPORTANTE AVVISO DI SICUREZZA

BICICLETTE
ELETTRICHE

ACCESSORI
BICICLETTE

COCKPIT

TRASMISSIONE

TELAIO E
CORPO
BICICLETTA

SELLE E
REGGISELLA
TELESCOPICI

FRENI

CERCHI E
ACCESSORI

SOSPENSIONI

MOTORE
ELETTRICO

ILLUMINAZIONE

ABBIGLIAMENTO
PER CICLISTI

CICLISMO
PER BAMBINI

ATTREZZI E
MANUTENZIONE

BICICLETTE
ELETRICHE

ACCESSORI
BICICLETTE

COCKPIT

TRASMISSIONE

TELAIO E
CORPO
BICICLETTA

SELLE E
REGGISELLA
TELESCOPICI

FRENI

CERCHI E
ACCESSORI

SOSPENSIONI

MOTORE
ELETRICO

ILLUMINAZIONE

ABBIGLIAMENTO
PER CICLISTI

CICLISMO
PER BAMBINI

ATTREZZI E
MANUTENZIONE



GIACCA DI PROTEZIONE A MANICHE LUNGHE PARAGON LITE PER RAGAZZI/E

- Protezione estremamente leggera, durevole e flessibile realizzata in rete elastica traspirante per una vestibilità comoda e aderente
- Le protezioni a cellule interconnesse sono altamente traforate e fissate in una tasca a rete per un'eccellente traspirabilità e raffreddamento del tessuto
- Pannello frontale in tessuto resistente all'abrasione
- L'inserto paraschiene ultraleggero è disponibile in tre misure vita-spalla per coprire tutte le corporature
- La piastra paraschiene a triplo segmento è realizzata in una miscela di materiali polimerici ad alte prestazioni per offrire flessibilità ottimizzata ed eccellenti proprietà di risparmio sul peso
- Il design della struttura del paraschiene cambia dal centro verso l'esterno e fornisce il perfetto equilibrio tra dispersione della forza e assorbimento di energia
- La microstruttura cellulare straordinaria è progettata per un assorbimento di energia avanzato, adattabilità, massima traspirazione e ventilazione
- I contorni delle piastre protettive ergonomiche seguono la curva naturale della schiena per assicurare la massima comodità durante la guida
- Scanalature orizzontali per la flessibilità e una vestibilità adattiva in diverse posizioni di guida



- Il morbido e confortevole Air-Mesh sul lato del corpo del protettore assicura la massima traspirabilità e un elevato comfort di guida
- Imbottitura in schiuma PU per il torace che fornisce una copertura aggiuntiva
- Per questo prodotto si applicano i seguenti standard: paraschiene: EN1621-2:2014 livello 1

TAGLIA	NERO
S/M	2701-1119
L/XL	2701-1120



Retro

PROTEZIONE INTEGRALE ULTRALIGHT PER RAGAZZI/E

- Estremamente leggera con rete in poliestere e struttura in materiale Airnet
- Protezione interna in STF (spugna Sas-tech) rimovibile per facilitare il lavaggio; si asciuga rapidamente
- La massima traspirabilità consente di evitare il surriscaldamento
- Maggiore elasticità per un migliore assorbimento degli urti
- Protezioni laterali per milza e fegato
- La fascia lombare regolabile consente una migliore vestibilità
- Di colore nero
- Pettorina testata e omologata secondo la norma europea EN1621-2 livello 2
- Paraschiene testato e omologato secondo la norma europea EN1621-3 livello 2
- Paraspalle e gomitiere testate e omologate secondo la norma europea EN1621-1



TAGLIA	COD. ART.
L	2701-1203

VEDERE PAGINA 3 PER UN IMPORTANTE AVVISO DI SICUREZZA

I codici articolo in GRASSETTO MAGENTA sono novità 2023



PANTALONCINI PARAGON LITE PER RAGAZZI/E

- Sviluppate specificamente per ciclisti giovani
- Protezione estremamente leggera, durevole e flessibile realizzata in rete elastica traspirante per una vestibilità comoda e aderente
- La stampa in silicone impedisce lo scivolamento e aiuta a mantenere la protezione in posizione sicura
- Le protezioni a cellule interconnesse sono altamente traforate e fissate in una tasca a rete per un'eccellente traspirabilità e raffreddamento del tessuto
- Pannello frontale in tessuto resistente all'abrasione
- Il design arrotolabile significa che la protezione può essere compattata quando non viene usata o essere sistemata nella borsa in dotazione o nella tasca sul retro di una giacca da ciclismo
- Ampi cuscinetti in schiuma Memory sul lato della gamba e sul cocchige per una copertura estesa
- Rinforzo scamosciato sulla seduta per un ulteriore comfort in sella
- Strutturata in rete morbida al tatto per livelli ottimali di comfort del ciclista
- Per questo prodotto si applicano i seguenti standard: protezione fianchi: EN1621-1:2012 livello 1



TAGLIA	NERO	TAGLIA	NERO
S/M	5003-0009	L/XL	5003-0010

BICICLETTE
ELETTRICHE

ACCESSORI
BICICLETTE

COCKPIT

TRASMISSIONE

TELAIO E
CORPO
BICICLETTA

SELLE E
REGGISELLA
TELESCOPICI

FRENI

CERCHI E
ACCESSORI

SOSPENSIONI

MOTORE
ELETTRICO

ILLUMINAZIONE

ABBIGLIAMENTO
PER CICLISTI

CICLISMO
PER BAMBINI

ATTREZZI E
MANUTENZIONE



PANTALONCINI IMBOTTITI PADDEX PER RAGAZZI/E

- Realizzati in materiale leggero e traspirante Sensitive® e Airnet
- Protezione laterale multistrato mediante due strati di materiale Microshock che è stato traforato per garantire un buon flusso d'aria
- Imbottitura interna per ciclismo con inserti in GEL che è traspirante ed ergonomica
- La protezione laterale è utile contro le abrasioni
- Protezioni fianchi omologate secondo la norma CE-EN1621-1

Retro



TAGLIA	COD. ART.	TAGLIA	COD. ART.	TAGLIA	COD. ART.
S	5001-0132	L	5001-0134	XXL	5001-0136
M	5001-0133	XL	5001-0135		



GOMITIERE PARAGON LITE PER RAGAZZI/E

- Progettate specificamente per giovani ciclisti
- Protezione estremamente leggera, durevole e flessibile realizzata in rete elastica traspirante per una vestibilità comoda e aderente
- Design slip-on molto pratico e veloce con polsini elasticizzati e stampa in silicone per prevenire lo scivolamento e mantenere il protettore in posizione sicura
- Le protezioni a cellule interconnesse sono altamente traforate e fissate in una tasca a rete per un'eccellente traspirabilità e raffreddamento del tessuto
- Pannello frontale in tessuto resistente all'abrasione
- Il design arrotolabile significa che la protezione può essere compattata quando non viene usata o essere sistemata nella borsa in dotazione o nella tasca sul retro di una giacca da ciclismo
- Per questo prodotto si applicano i seguenti standard: gomitiere: EN1621-1:2012 livello 1



GINOCCHIERE PARAGON LITE PER RAGAZZI/E

- Sviluppate specificamente per ciclisti giovani
- Protezione estremamente leggera, durevole e flessibile realizzata in rete elastica traspirante per una vestibilità comoda e aderente
- Design slip-on molto pratico e veloce con polsini elasticizzati e stampa in silicone per prevenire lo scivolamento e mantenere il protettore in posizione sicura
- Le protezioni a cellule interconnesse sono altamente traforate e fissate in una tasca a rete per un'eccellente traspirabilità e raffreddamento del tessuto
- Pannello frontale in tessuto resistente all'abrasione
- Il design arrotolabile significa che la protezione può essere compattata quando non viene usata o essere sistemata nella borsa in dotazione o nella tasca sul retro di una giacca da ciclismo
- Per questo prodotto si applicano i seguenti standard: ginocchiera: EN1621-1:2012 livello 1



TAGLIA	NERO	TAGLIA	NERO
S/M	2706-0301	L/XL	2706-0302

TAGLIA	NERO	TAGLIA	NERO
S/M	2704-0619	L/XL	2704-0620

I codici articolo in GRASSETTO MAGENTA sono novità 2023

VEDERE PAGINA 3 PER UN IMPORTANTE AVVISO DI SICUREZZA

BICICLETTE
ELETRICHE

ACCESSORI
BICICLETTE

COCKPIT

TRASMISSIONE

TELAIO E
CORPO
BICICLETTA

SELLE E
REGGISELLA
TELESCOPICI

FRENI

CERCHI E
ACCESSORI

SOSPENSIONI

MOTORE
ELETRICO

ILLUMINAZIONE

ABBIGLIAMENTO
PER CICLISTI

CICLISMO
PER BAMBINI

ATTREZZI E
MANUTENZIONE



GUANTI SECTOR PER RAGAZZI/E

- Copertura profilata ed elasticizzata sul dorso
- Palmo leggermente imbottito
- Struttura a rete e palmo traforato
- Apertura sul polso
- Punta delle dita in silicone
- Chiusura a strappo sul polso
- Punti di presa e inserto avvolgente per pollice
- Inserti dita elasticizzati 4-way

TAGLIA	(A) NERO	(B) BLU	(C) ARANCIONE	(D) ROSSO
XXS	3332-1511	3332-1516	3332-1521	3332-1526
XS	3332-1512	3332-1517	3332-1522	3332-1527
S	3332-1513	3332-1518	3332-1523	3332-1528
M	3332-1514	3332-1519	3332-1524	3332-1529
L	3332-1515	3332-1520	3332-1525	3332-1530



GUANTI FREERIDE PER RAGAZZI/E

- La struttura superiore è realizzata in tessuto elasticizzato traspirante per garantire un comfort di alto livello e una calzata ottimale
- Il palmo in scamosciato sintetico garantisce la massima aderenza e resistenza
- Le stampe in silicone sul palmo facilitano la presa migliore sui comandi della bicicletta
- Gli inserti elasticizzati tra le dita garantiscono una comodità e flessibilità ottimali
- I rinforzi sul pollice e dita aumentano la durata e la resistenza all'abrasione
- Polsino elasticizzato con chiusura a strappo per una vestibilità sicura
- Punta delle dita compatibili con touchscreen

TAGLIA	(E) NERO	(F) ROSSO ACCESO/BIANCO	(G) BIANCO/BLU LUMINOSO
XS	3360-0135	3360-0139	3360-0143
S	3360-0136	3360-0140	3360-0144
M	3360-0137	3360-0141	3360-0145
L	3360-0138	3360-0142	3360-0146

VEDERE PAGINA 3 PER UN IMPORTANTE AVVISO DI SICUREZZA

I codici articolo in GRASSETTO MAGENTA sono novità 2023



GUANTI BRISKER PER RAGAZZI/E

- Palmo in Clarino® a strato singolo per il massimo del comfort
- Dorso con struttura soft-shell in materiale leggermente isolante per assicurare protezione anche a basse temperature
- Grafiche palmo stampate in silicone per una maggiore aderenza in condizioni di pioggia e umidità
- Le grafiche catarifrangenti sul dorso della mano conferiscono un tocco di eleganza e una migliore visibilità
- Interno in microfibra traspirante per il perfetto grado di isolamento
- Sistema di chiusura al polso in gomma termoplastica e inserto in velcro per un alto grado di vestibilità
- La tecnologia Tech-Thread integrata ti consente di utilizzare il cellulare o il lettore MP3 anche con i guanti

TAGLIA	(A) GIALLO FLUORESCENTE	(B) NERO/GRIGIO	(C) ARANCIONE/NERO	TAGLIA	(A) GIALLO FLUORESCENTE	(B) NERO/GRIGIO	(C) ARANCIONE/NERO
S	3332-1432	3332-1436	3332-1444	L	3332-1434	3332-1438	3332-1446
M	3332-1433	3332-1437	3332-1445	XL	3332-1435	3332-1439	3332-1447



GUANTI SX1 PER BAMBINO/A

- Dorso elasticizzato per alte prestazioni
- Design delle dita precurvato
- Vestibilità comoda grazie alle cuciture esterne
- Palmo traforato per favorire il passaggio dell'aria
- Polsino regolabile
- Stampe antiscivolo in silicone
- Prima di ordinare, consultare la tabella delle misure in basso

TAGLIA	(D) VERDE	(E) BLU	(F) ROSSO	(G) NERO	(H) ARANCIONE	(I) FOGLIA DI TÈ
XS	3332-1677	3332-1681	3332-1685	3332-1689	3332-1753	3332-1758
S	3332-1678	3332-1682	3332-1686	3332-1690	3332-1754	3332-1759
M	3332-1679	3332-1683	3332-1687	3332-1691	3332-1755	3332-1760
L	3332-1680	3332-1684	3332-1688	3332-1692	3332-1756	3332-1761
XL	3332-1721	3332-1722	3332-1723	3332-1724	3332-1757	3332-1762

TAGLIA	(J) BIANCO	(K) ROSA	TAGLIA	(J) BIANCO	(K) ROSA	TAGLIA	(J) BIANCO	(K) ROSA
XS	3332-1693	3332-1697	M	3332-1695	3332-1699	XL	3332-1725	3332-1726
S	3332-1694	3332-1698	L	3332-1696	3332-1700			

TAGLIA	CIRCONFERENZA DELLA MANO	TAGLIA	CIRCONFERENZA DELLA MANO	TAGLIA	CIRCONFERENZA DELLA MANO
XS	12,5 cm - 14 cm (5"-5,5")	M	15 cm - 16,5 cm (6"-6,5")	XL	18 cm - 19 cm (7"-7,5")
S	14 cm - 15 cm (5,5"-6")	L	16,5 cm - 18 cm (6,5"-7")		

I codici articolo in GRASSETTO MAGENTA sono novità 2023

VEDERE PAGINA 3 PER UN IMPORTANTE AVVISO DI SICUREZZA

BICICLETTE
ELETTRICHE

ACCESSORI
BICICLETTE

COCKPIT

TRASMISSIONE

TELAIO E
CORPO
BICICLETTA

SELLE E
REGGISELLA
TELESCOPICI

FRENI

CERCHI E
ACCESSORI

SOSPENSIONI

MOTORE
ELETTRICO

ILLUMINAZIONE

ABBIGLIAMENTO
PER CICLISTI

CICLISMO
PER BAMBINI

ATTREZZI E
MANUTENZIONE

Gazebi	191	Pompe	203-206
Sollevatori bici	192	Prodotti chimici e lubrificanti	208-209
Strumenti	193-202, 207	Detergenti e accessori	210-214

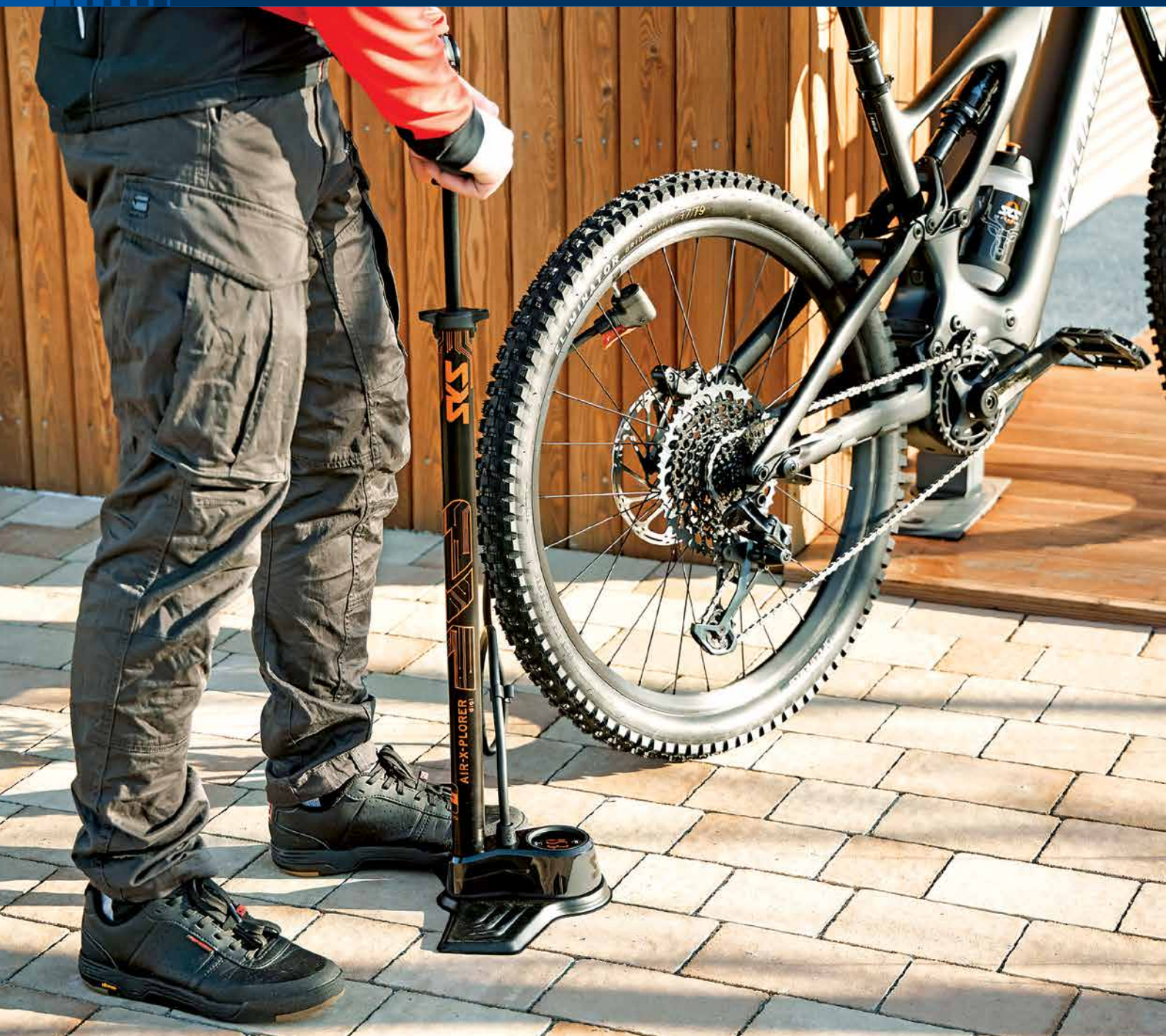

ATTREZZI E MANUTENZIONE



GAZEBO PIEGHEVOLE MOOSE RACING

- Gazebo di altissima qualità, ideale sia per eventi al chiuso sia all'aria aperta
- Disponibile nelle dimensioni da 305 cm x 305 cm (10' x 10') e 305 cm x 457 cm (10' x 15')
- Resistente telaio pieghevole in acciaio verniciato a polvere
- Parte superiore in materiale rivestito PVC resistente all'acqua e ai raggi UV
- Grazie al telaio pieghevole a sgancio rapido, può essere montato dappertutto in modo pratico e veloce
- Le cinghie interne a strappo assicurano che il gazebo sia ben tirato
- Raccordi in nylon composito
- Logo di Moose Racing stampato su tutti e quattro i lati e sulla parte superiore per un look accattivante
- Borsa per il trasporto, istruzioni e picchetti inclusi
- Sono disponibili anche le coperture di ricambio

DESCRIZIONE	COD. ART.	DESCRIZIONE	COD. ART.
Gazebo Moose Racing Agroid 305 cm x 457 cm (10' x 15')	4030-0047	Copertura di ricambio Moose Racing Agroid 305 cm x 457 cm (10' x 15')	4030-0063
Gazebo Moose Racing 305 cm x 305 cm (10' x 10')	4030-0061	Copertura di ricambio Moose Racing 305 cm x 305 cm (10' x 10')	4030-0036



GAZEBO THOR

- Dotato di telaio richiudibile a sgancio rapido per un montaggio e uno smontaggio semplici
- Regolabile a diverse altezze e a seconda della direzione del sole o del vento
- Dimensioni di 305 cm x 305 cm (10' x 10')
- Copertura per gazebo di ricambio disponibile

DESCRIZIONE	COD. ART.	DESCRIZIONE	COD. ART.
Gazebo Thor	4030-0060	Copertura di ricambio S17	4030-0027

I codici articolo in GRASSETTO MAGENTA sono novità 2023

BICICLETTE
ELETTRICHE

ACCESSORI
BICICLETTE

COCKPIT

TRASMISSIONE

TELAIO E
CORPO
BICICLETTA

SELLE E
REGGISELLA
TELESCOPICI

FRENI

CERCHI E
ACCESSORI

SOSPENSIONI

MOTORE
ELETTRICO

ILLUMINAZIONE

ABBIGLIAMENTO
PER CICLISTI

CICLISMO
PER BAMBINI

ATTREZZI E
MANUTENZIONE

Bike-Lift®

BICICLETTE
ELETTRICHE

ACCESSORI
BICICLETTE

COCKPIT

TRASMISSIONE

TELAIO E
CORPO
BICICLETTA

SELLE E
REGGISELLA
TELESCOPICI

FRENI

CERCHI E
ACCESSORI

SOSPENSIONI

MOTORE
ELETTRICO

ILLUMINAZIONE

ABBIGLIAMENTO
PER CICLISTI

CICLISMO
PER BAMBINI

ATTREZZI E
MANUTENZIONE



4110-0191

4110-0192

4110-0193

4110-0194

4110-0195



SOLLEVATORE ELETTRICO LEB-50

- Il cavalletto elettrico per negozio LEB-50 dimostra come una struttura semplice possa risultare in un prodotto di qualità funzionale, affidabile e alla portata tanto di meccanici quanto di appassionati della bicicletta
- Il motore elettrico permette al LEB-50 di essere operativo in poco tempo, senza necessità di attrezzature o utensili aggiuntivi
- La struttura di questo sollevatore è stata sviluppata tenendo bene a mente tutti i requisiti di prestazione necessari per svolgere il lavoro in assoluta comodità e sicurezza, anche con le bici elettriche più pesanti
- Il disegno ergonomico dell'attacco permette una rotazione di 360 gradi, mentre l'altezza regolabile fino a 198 cm permette di accedere facilmente a qualsiasi parte del telaio della bicicletta

DESCRIZIONE	COD. ART.
Sollevatore elettrico LEB-50	4110-0191
Luce LED con portaruota superiore per LEB-50	4110-0192
Supporto motore per LEB-50	4110-0193

- La struttura di 80 kg/176 lb. lo rende un compagno robusto e affidabile per ogni negozio
- Il motore è stato testato per 50.000 cicli con un peso massimo di 50 kg /110 lb.
- Viene fornito con ripiano per utensili, fermo per manubrio "flop-stop" e attacco Pro-Elite girevole a 360 gradi
- Altri accessori vanno ordinati separatamente: telecomando a pedale, supporto motore, portaruota sul braccio e luce LED con portaruota superiore

DESCRIZIONE	COD. ART.
Telecomando a pedale per LEB-50	4110-0194
Portaruota sul braccio per LEB-50	4110-0195



CAVALLETTO PIEGHEVOLE PER RIPARAZIONE

- Cavalletto solido e versatile che permette di pulire ed eseguire la manutenzione della bici con facilità
- La base resistente a tre punti è più stabile di un cavalletto tradizionale
- Il morsetto girevole a 360° accoglie tubi fino a 65 mm e pesi fino a 60 kg
- L'altezza è regolabile da 107 cm (42") a 185 cm (73")
- Include borsa di trasporto in materiale resistente



DESCRIZIONE	COD. ART.
Cavalletto pieghevole per riparazione	4110-0184

I codici articolo in GRASSETTO MAGENTA sono novità 2023

INTENSE

TAPPETO

- Il tappeto non solo è perfetto per dare un tocco di stile alla tua officina, ma rispetta anche l'ambiente
- È in grado infatti di assorbire fino a 6 litri di liquido, come ad esempio il refrigerante del radiatore, insieme ad altre sostanze a base di solvente che possono rappresentare un pericolo per l'ambiente
- Estremamente leggero, può anche essere facilmente lavato e riutilizzabile
- Dimensioni: 80 cm x 200 cm (31 1/2" LARG x 78 3/4")



DESCRIZIONE

Intense Tazer

COD. ART.

9501-0263



TAPPETO DA OFFICINA PICCOLO

- Tappeti da officina ecologici
- I tappeti moto possono assorbire e trattenere fino a 6 litri di liquido refrigerante per radiatore, olio e qualsiasi altro solvente potenzialmente pericoloso per l'ambiente o contribuire a contenere il fango o l'acqua all'entrata del negozio
- Ultraleggero, facile da lavare e riutilizzabile
- Dimensioni di 79 cm x 99 cm (31" x 39")



DESCRIZIONE

Thor

COD. ART.

9905-0110

TEXA

STRUMENTO DIAGNOSTICO NAVIGATOR TXB EVOLUTION

- Rispetto alle versioni Navigator TXB precedenti, questo modello non solo è più piccolo e quindi più semplice da maneggiare, ma presenta anche sviluppi e migliorie tecniche
- Anche il numero di protocolli standard CAN supportati è stato aumentato, così da consentire il controllo di sistemi CAN single-wire
- Gli standard CAN supportati includono la possibilità di gestione CAN single-wire e un comando CAN addizionale per la diagnosi su più reti
- Il Navigator TXB Evolution consente la registrazione della sessione diagnostica in modalità "Prove dinamiche", vale a dire con veicolo o imbarcazione in movimento, al fine di individuare problematiche specifiche altrimenti non riscontrabili in officina
- Ideato e progettato appositamente per gli ambienti di diagnosi dei settori bike e marine

- Le caratteristiche hardware lo rendono compatibile con tutti i protocolli attualmente esistenti per entrambi gli ambienti e il suo connettore CPC integrato a 16 poli permette l'utilizzo di tutti i cavi diagnostici
- IDC5 è lo straordinario software diagnostico di TEXA per la gestione delle attività di routine in officina



DESCRIZIONE

Strumento diagnostico Navigator TXB Evolution

COD. ART.

3807-0642

TEXA

CAVO DIAGNOSI PER TRASMISSIONI E-BIKE BROSE

- Rileva e cancella i messaggi di errore
- Vendita singola

DESCRIZIONE

Cavo diagnosi

COD. ART.

2120-1198



I codici articolo in GRASSETTO MAGENTA sono novità 2023

BICICLETTE
ELETRICHE

ACCESSORI
BICICLETTE

COCKPIT

TRASMISSIONE

TELAIO E
CORPO
BICICLETTA

SELLE E
REGGISELLA
TELESCOPICI

FRENI

CERCHI E
ACCESSORI

SOSPENSIONI

MOTORE
ELETRICO

ILLUMINAZIONE

ABBIGLIAMENTO
PER CICLISTI

CICLISMO
PER BAMBINI

ATTREZZI E
MANUTENZIONE

BICICLETTE
ELETRICHE

PEDROS

KIT DI ATTREZZI BURRITO

- Kit di attrezzi portatili da 24 pezzi
- Fornisce 31 funzioni che coprono una gamma impressionante di regolazioni, installazioni e riparazioni
- Mantiene gli attrezzi organizzati e protetti
- La superficie misura 66 cm x 40,5 cm (26" x 16"); include numerose tasche e una grande tasca in rete dotata di cerniera
- Dispone di una struttura a X che trasforma il rotolo flessibile in un pannello rigido per gli attrezzi
- Progettato per immagazzinare gli attrezzi con efficienza e trasportarli con facilità

ELENCO DEGLI ATTREZZI

- Set di 7 chiavi a brugola, con supporto: 1,5 mm, 2 mm, 2,5 mm, 3 mm, 4 mm, 5 mm e 6 mm
- Chiave a brugola da 8 mm
- Chiavi per viti T25 e T30 a L
- Leve per smontaggio pneumatico gialle
- Chiave a frusta Pro
- Attrezzo per anello di bloccaggio della cassetta
- Cacciavite a stella n. 2
- Cacciavite a testa piatta da 5,5 mm
- Taglierina per cavi
- Chiave per pedali Pro Travel
- Smagliacatena Apprentice 1.1
- Pinze per maglie catena
- Misuratore per catene Plus II
- Chiave per dischi
- Chiave tiraraggi multipla
- Spazzolino



DESCRIZIONE

Kit di attrezzi Burrito

COD. ART.

3812-0682

SELLE E
REGGISELLA
TELESCOPICI

FRENI

CERCHI E
ACCESSORI

PEDROS

KIT DI ATTREZZI STARTER BENCH

- Kit di attrezzi essenziale per il meccanico fai da te
- 11 attrezzi di qualità professionale confezionati in una cassetta degli attrezzi tradizionale
- La selezione degli attrezzi si concentra sui compiti essenziali di riparazione, regolazione e sostituzione

ELENCO DEGLI ATTREZZI

- Kit pieghevole di cacciaviti/brugole: 2,5 mm, 3 mm, 4 mm, 5 mm, 6 mm, +-
- Punta esagonale da 8 mm
- Chiavi per viti T25 e T30 a L
- Leve per smontaggio pneumatico gialle
- Pinze per maglie catena
- Smagliacatena Six Pack
- Chiave per pedali Pro Travel
- Chiave a frusta Pro
- Attrezzo per anello di bloccaggio della cassetta
- Taglierina per cavi

DESCRIZIONE

Kit di attrezzi starter bench

COD. ART.

3812-0683



ILLUMINAZIONE

ABBIGLIAMENTO
PER CICLISTI

SKS GERMANY

UTENSILE TOM

- Utensile multiuso realizzato in acciaio speciale per utensili al cromo-vanadio, può essere comodamente conservato nella pratica custodia in neoprene fornita

TOM 7

- Il sottile mini-utensile TOM 7 in acciaio speciale per utensili al cromo-vanadio combina le funzionalità più importanti dell'utensile in un design estremamente compatto
- Funzioni: cacciavite a croce, brugole: 2,5/3/4/5/6 mm, chiave Torx T25

DESCRIZIONE

TOM 14

COD. ART.

4950-0442

TOM 14

- Il sottile mini-utensile TOM 14 in acciaio inossidabile combina le funzionalità più importanti dell'utensile in un design estremamente compatto
- Funzioni: cacciavite a croce, cacciavite a testa piatta, brugole: 2,5/3/4/5/6 e 8 mm, chiave Torx T25, chiave tiraraggi: G14, G15, leva per smontaggio pneumatico, distanziatore pastiglie freno, apribottiglie

DESCRIZIONE

TOM 7

COD. ART.

4950-0443



I codici articolo in GRASSETTO MAGENTA sono novità 2023

PEDROS

MULTI-ATTREZZO ICM-21

- Multi-attrezzo pieghevole da 21 funzioni
- Include chiavi esagonali da 2,5 mm, 3 mm, 4 mm, 5 mm, 6 mm e 8 mm, viti torx T25 e T30, cacciavite a stella n. 2 e cacciavite a testa piatta, smagliacatene 1-12 velocità, due leve per lo smontaggio pneumatici, chiavi da 7 mm e 8 mm, chiavi tiraraggi da 3,23 mm, 3,3 mm, e 3,45 mm, cavatappi, estraattore di pedivelle Shimano® ed estraattore nucleo valvola Presta
- Costruzione in acciaio speciale per utensili trattato termicamente
- Peso di 220 g



DESCRIZIONE

Multi-attrezzo ICM-21

COD. ART.

3812-0680

MULTI-ATTREZZO Rx MICRO-20

- Multi-attrezzo da 20 funzioni
- Assicura l'equilibrio perfetto di dimensioni, peso e funzione
- Progettato per prestazioni e durata
- Realizzato in alluminio 6061 con punte in acciaio speciale per utensili CrMo e finitura anti-corrosione
- Include chiavi esagonali da 2,5 mm, 3 mm, 4 mm, 5 mm, 6 mm e 8 mm, viti torx T25 e T30, cacciavite a testa piatta, smagliacatene 1-12 velocità con chiavi integrate da 7 mm e 8 mm, chiavi tiraraggi da 3,23 mm, 3,3 mm, e 3,45 mm, estraattore di pedivelle Shimano® ed estraattore nucleo valvola Presta
- Peso di 160 g



DESCRIZIONE

Multi-attrezzo Rx micro-20

COD. ART.

3812-0694

MULTI-ATTREZZO RxM

- 12 funzioni essenziali per effettuare riparazioni su strada o trail
- Costruzione in acciaio speciale per utensili trattato termicamente con impugnatura leggera in composito
- Chiavi a brugola da 2,5, 3, 4, 5, 6 e 8 mm
- Cacciavite a testa piatta
- Chiave tiraraggi M7
- Smagliacatene di qualità professionale con chiavi tiraraggi da 3,2, 3,3 e 3,5 mm
- Peso di 163 grammi



DESCRIZIONE

Multi-attrezzo RxM

COD. ART.

3810-0118

MULTI-ATTREZZO Rx MICRO-9

- Corpo in alluminio 6061 con punte per utensili in acciaio speciale Cr-Mo premium
- Chiavi a brugola: 2,5, 3, 4, 5, 6, 8 mm
- Viti torx T25 e T30 e cacciavite a testa piatta
- Peso di 95 grammi



DESCRIZIONE

Rx Micro-9

COD. ART.

3812-0681

I codici articolo in **GRASSETTO MAGENTA** sono novità 2023

BICICLETTE
ELETTRICHE

ACCESSORI
BICICLETTE

COCKPIT

TRASMISSIONE

TELAIO E
CORPO
BICICLETTA

SELLE E
REGGISELLA
TELESCOPICI

FRENI

CERCHI E
ACCESSORI

SOSPENSIONI

MOTORE
ELETTRICO

ILLUMINAZIONE

ABBIGLIAMENTO
PER CICLISTI

CICLISMO
PER BAMBINI

ATTREZZI E
MANUTENZIONE

BICICLETTE
ELETRICHE

ACCESSORI
BICICLETTE

COCKPIT

 crankbrothers

MULTI-ATTREZZI M17/M19/M20

• I compagni indispensabili per il trail: questi multiattrezzi in acciaio ad alta resistenza presentano un'adattabilità e una finitura precisa e impugnature laterali per una presa sicura anche con i guanti



3812-0670



3812-0671

DESCRIZIONE	MULTI-ATTREZZO M20 COD. ART.	MULTI-ATTREZZO M19 COD. ART.	MULTI-ATTREZZO M17 COD. ART.	DESCRIZIONE	MULTI-ATTREZZO M20 COD. ART.	MULTI-ATTREZZO M19 COD. ART.	MULTI-ATTREZZO M17 COD. ART.
Nero	3812-0670	3812-0673	3812-0675	Oro	3812-0671	3812-0672	3812-0674
DESCRIZIONE	MULTI-ATTREZZO M20			MULTI-ATTREZZO M19		MULTI-ATTREZZO M17	
Compatibilità smagliacatene	Velocità 8, 9, 10, 11, 12			8, 9, 10, 11, 12 velocità		8, 9, 10, 11, 12 velocità	
N. chiave per dischi	N. 0, 1, 2			N. 0, 1, 2, 3		N. 0, 1, 2, 3	
N. chiave brugola	N. 2, 2.5, 3, 4, 5, 6, 8			N. 2, 2.5, 3, 4, 5, 6, 8		N. 2, 2.5, 3, 4, 5, 6, 8	
Tipo di cacciavite	Phillips n. 1 e n. 2, piatto n. 1			Phillips n. 1 e n. 2, piatto n. 2		Phillips n. 2, piatto n. 2	
Torx	T-10, T-25			T-10, T-25		T-25	
Lunghezza prodotto	89 mm			89 mm		89 mm	
Peso	203 g			175 g		168 g	
Chiave aperta	8 mm			8 mm, 10 mm		8 mm, 10 mm	
Extra	Utensile per tappi pneumatico, tappi pneumatico, estrattore di nucleo valvola, raddrizzatore disco freno, spina pressione massima degli pneumatici			N. D.		N. D.	

FRENI

CERCHI E
ACCESSORI

 crankbrothers

MULTI-ATTREZZI F10+/F15

• Multi attrezzi di alta qualità sottili e leggeri
• La custodia degli attrezzi è inoltre dotata di un apribottiglie integrato per un sorso rinfrescante dopo la corsa



3812-0669



3812-0725

DESCRIZIONE	COD. ART.	DESCRIZIONE	COD. ART.
Multi-attrezzo F15	3812-0669	Multi-attrezzo F10+	3812-0725
DESCRIZIONE	MULTI-ATTREZZO F15		MULTI-ATTREZZO F10+
Compatibilità smagliacatene	8, 9, 10, 11, 12 velocità		N. D.
N. chiave per dischi	N. 0, 1, 2, 3		N. D.
N. chiave brugola	N. 2, 2.5, 3, 4, 5, 6, 8		N. 2, 2.5, 3, 4, 5, 6, 8
Tipo di cacciavite	Phillips n. 2, piatto n. 1		Phillips n. 2, piatto n. 1
Torx	T-25		T-25
Peso	164 g		116 g
Custodia	Apribottiglie magnetizzato integrato		Apribottiglie magnetizzato integrato
Extra	Utensile per tappi pneumatico, tappi pneumatico, estrattore di nucleo valvola, raddrizzatore disco freno, spina pressione massima degli pneumatici		N. D.

SOSPENSIONI

MOTORE
ELETRICO

ILLUMINAZIONE

ABBIGLIAMENTO
PER CICLISTI

CICLISMO
PER BAMBINI

MOOSE
RACING

UTENSILE MULTIUSO

• Composto da tredici utensili funzionali ripieghevoli, realizzati in acciaio speciale per utensili in lega Cr-Mo per una maggiore durata con finitura anti-corrosione
• Gli utensili includono: chiavi a brugola da 2/2.5/3/4/5/6/8 mm, chiavi Torx T25/T30, due punte a croce a 5 punte e un adattatore per valvole Schrader
• Peso: 118 g



DESCRIZIONE	COD. ART.
Utensile multiuso	3812-0726

I codici articolo in GRASSETTO MAGENTA sono novità 2023



ATTREZZO PER TRASMISSIONE BICI ELETTRICHE

- Questo attrezzo per trasmissioni di e-bike di Muc-Off consente di pedalare all'indietro mentre si lubrifica la catena
- Corpo in alluminio 6061 con lavorazione di precisione e tappo filettato
- Il supporto per punte utensile in polipropilene contiene: punte esagonali da 5 mm, 6 mm e torx T30
- L'O-ring in gomma riduce l'ingresso di acqua nelle punte utensile

- La custodia in silicone protegge la pedivella quando si pedala all'indietro
- Un magnete in neodimio resistente alla corrosione incastra le punte utensile in posizione
- Le dimensioni compatte permettono di portarlo con sé ovunque
- Consente una facile pulizia, manutenzione e lubrificazione della trasmissione
- Finitura anodizzata nel classico rosa Muc-Off



DESCRIZIONE
Attrezzo per trasmissione bici elettriche

COD. ART.
3806-0111



CHIAVE PER MOVIMENTO CENTRALE BOTTOM BRACKET WRENCH II

- Chiave di precisione e di qualità professionale necessaria per installare, rimuovere e regolare correttamente i componenti
- Realizzata in acciaio speciale per utensili trattato termicamente, tagliato a laser di precisione e dello spessore di 4 mm
- Si adatta alle calotte del movimento centrale con cuscinetti esterni a 16 tacche x 44 mm e agli anelli di bloccaggio del rotore del freno a disco
- Dispone di un attacco da 10 mm (3/8") per l'uso con chiavi dinamometriche
- Si adatta alle calotte del movimento centrale con cuscinetti esterni a 16 tacche tra cui Shimano® BB80, BB5700, XT® BB70, BB51 e le precedenti calotte filettate per cuscinetti esterni



- Adatta anche a molti tipi di filettatura esterna per Campagnolo®, Chris King®, FSA® MegaExo®, Hope™, SRAM®/Truvativ® GXP®, Race Face® X-type, Surly®, Wheels® e altri ancora
- Si adatta anche agli anelli di bloccaggio del disco del freno con 16 tacche esterne e adattatori Shimano® TL-FC24 e TL-FC25

DESCRIZIONE
Chiave per movimento centrale

COD. ART.
3802-0092



UTENSILE PER LA RIMOZIONE DELLA CASSETTA VISE WHIP II

- La soluzione migliore per reggere la cassetta durante la rimozione
- La funzionalità sicura e anti-scivolo protegge le nocche della mano dai denti affilati degli ingranaggi
- Adatto per ingranaggi a 9-23 denti e anelli di bloccaggio con diametro esterno di 40-46 mm con intagli opposti
- Funziona su cassette, pignoni per bici da pista e anelli di bloccaggio bb e corone di bici elettriche
- Le pinze regolabili si bloccano in modo sicuro in posizione per impedire uno scivolamento

DESCRIZIONE
Morsa Whip II

COD. ART.
3802-0089



ATTREZZO PER ANELLI DI BLOCCAGGIO DELLA CASSETTA

- Progettato per essere utilizzato senza soluzione di continuità con l'impugnatura snap-channel Pro Socket di Pedro's, qualsiasi attacco/chave da 24 mm, un attacco quadro da 13 mm (1/2") o in una morsa
- Realizzato in acciaio speciale per utensili S2 trattato termicamente
- Adatto a tutti gli anelli di bloccaggio della cassetta Shimano®, SRAM®, SunRace®, SunTour®, Chris King® e altri anelli di bloccaggio della cassetta standard HG, nonché agli anelli di bloccaggio del freno a disco Shimano®

DESCRIZIONE

Attrezzo per anello di bloccaggio della cassetta

COD. ART.
3802-0090



KIT RIMOZIONE PEDIVELLA UNIVERSALE

- Tutto quello che serve per rimuovere pedivelle press-fit, square taper e scanalate
- Realizzato in acciaio speciale per utensili trattato termicamente
- Compatibile con tutte le pedivelle che utilizzano filettature 22 mm x 1
- Include: estrattore, inserti per pedivelle square taper e scanalate, chiave esagonale 8 mm per la rimozione delle viti della pedivella

DESCRIZIONE
Kit rimozione pedivella universale

COD. ART.
3802-0093



UTENSILE PER LA RIMOZIONE DEI CAPPUCCI DI REGOLAZIONE DELLA PEDIVELLA

PER SHIMANO® HOLLOWTECH II

- Installa e rimuove i cappucci di pedivelle/meccanismi di movimento centrale Shimano Hollowtech II
- La punta utensile con taglio laser di precisione è realizzata in acciaio speciale per utensili trattato termicamente
- Impugnatura ergonomica a doppia intensità

DESCRIZIONE
Utensile per la rimozione dei cappucci di regolazione della pedivella

COD. ART.
3802-0091



I codici articolo in GRASSETTO MAGENTA sono novità 2023

BICICLETTE ELETTRICHE

ACCESSORI BICICLETTE

COCKPIT

TRASMISSIONE

TELAIO E CORPO BICICLETTA

SELLE E REGGISSELLA TELESCOPICI

FRENI

CERCHI E ACCESSORI

SOSPENSIONI

MOTORE ELETTRICO

ILLUMINAZIONE

ABBIGLIAMENTO PER CICLISTI

CICLISMO PER BAMBINI

ATTREZZI E MANUTENZIONE

BICICLETTE
ELETTRICHE



SMAGLIACATENA

- Consente di estrarre le maglie per allungare o accorciare la catena della tua bici, così da poter essere adattata a diverse configurazioni della cassetta
- Con la funzionalità RPG (Retracting Pin Guide) il perno viene supportato e guidato al di fuori della maglia per evitare danni e il disallineamento della catena
- Taglierina per perno guida per un lavoro pulito
- Compatibile con la maggior parte di catene per biciclette da una a 12 velocità; appositamente ideato per catene Shimano di tipo HG/UG/IG e compatibile con cassette a 8/9/11/12 velocità
- Utensile di qualità professionale



DESCRIZIONE

Smagliacatena

COD. ART.

3806-0114

ACCESSORI
BICICLETTE

COCKPIT

TRASMISSIONE

TELAIO E
CORPO
BICICLETTA

SELLE E
REGGISELLA
TELESCOPICI

FRENI

CERCHI E
ACCESSORI

SOSPENSIONI

MOTORE
ELETTRICO

ILLUMINAZIONE

ABBIGLIAMENTO
PER CICLISTI

CICLISMO
PER BAMBINI

ATTREZZI E
MANUTENZIONE



SMAGLIACATENA PROFESSIONALE

- Smagliacatena del tipo a vite
- Progettato per rendere la rimozione, installazione e regolazione della catena un'operazione semplice, sicura e confortevole
- Il posizionamento a ponte intercambiabile e a ponte regolabile assicurano compatibilità con tutte le catene attuali e future da 1 a 13 velocità e oltre
- Il perno in acciaio speciale per utensili S2 gira liberamente su un cuscinetto a sfera garantendo lunga vita utile, meno sforzo e un migliore allineamento
- Taglierina integrata per perno guida
- Perno di ricambio conservato nell'impugnatura

DESCRIZIONE

Smagliacatena professionale

COD. ART.

3806-0109



SMAGLIACATENA SIX-PACK

- Attrezzo multiuso minimale, di qualità professionale e super compatto
- Realizzato in acciaio speciale per utensili trattato termicamente e di durata
- Le dimensioni piccole ed ergonomiche si adattano praticamente ovunque ma performano come uno smagliacatena full-size
- Presenta una chiave a brugola da 5 mm, un cacciavite per viti a testa piatta e uno smagliacatena per velocità 1-11 con integrate chiavi tiraraggi da 3,2 mm, 3,3 mm e 3,5 mm mentre l'incudine dietro lo smagliacatena è un perfetto estrattore nucleo valvola Presta
- Peso di 80 g

DESCRIZIONE

Smagliacatena Six Pack

COD. ART.

3806-0103



CHIAVE A FRUSTA PRO

- Un innovativo gancio di ritenzione della catena blocca l'attrezzo nella cassetta garantendo un completo avvolgimento della catena ed eliminando lo scivolamento
- La geometria dell'utensile offre la massima forza di leva e una lunghezza compatta di 270 mm
- Compatibile con tutte le cassette multi-ingranaggio

- Il gancio di ritenzione della catena si adatta a pignoni fino a 18 denti
- Chiave fissa per anelli di bloccaggio integrata e ottimizzata per anelli del diametro esterno di 41-42 mm

DESCRIZIONE

Chiave a frusta Pro

COD. ART.

3802-0088



UTENSILE PER ANELLO DI BLOCCAGGIO

- Per installare e rimuovere gli anelli di bloccaggio degli ingranaggi
- Struttura in acciaio temprato
- Compatibile con utensili Shimano TL-FC36, TL-FC39 e TL-FC32

DESCRIZIONE

Utensile per anello di bloccaggio

COD. ART.

3802-0094



I codici articolo in GRASSETTO MAGENTA sono novità 2023

PEDROS

TENDICATENA PRO

- Regge in modo sicuro la catena quando la ruota posteriore è rimossa per la pulizia, il trasporto o la conservazione
- La rimozione della ruota apre aree strette che sono difficili da pulire, consentendo un più facile accesso e una migliore visibilità di queste superfici
- Mantiene la tensione della catena e impedisce che la catena sfregghi contro il telaio
- Struttura in acciaio inossidabile e alluminio con rocchetto in plastica resistente ai solventi



- Consente la piena rotazione della trasmissione e il comando di cambio in tutta la gamma di marce
- Installazione facile con una mano su forcellini stile QR standard
- La puleggia rimovibile funziona direttamente su perni passanti da 12 mm

DESCRIZIONE	COD. ART.
Tendicatena Pro	3802-0086



BICICLETTE
ELETTRICHE

ACCESSORI
BICICLETTE

COCKPIT

TRASMISSIONE

TELAIO E
CORPO
BICICLETTA

SELLE E
REGGISELLA
TELESCOPICI

FRENI

CERCHI E
ACCESSORI

SOSPENSIONI

MOTORE
ELETTRICO

ILLUMINAZIONE

ABBIGLIAMENTO
PER CICLISTI

CICLISMO
PER BAMBINI

ATTREZZI E
MANUTENZIONE

PEDROS

TENDICATENA

- Regge in modo sicuro la catena quando la ruota posteriore è rimossa per la pulizia, il trasporto o la conservazione
- La rimozione della ruota apre aree strette che sono difficili da pulire, consentendo un più facile accesso e una migliore visibilità di queste superfici
- Mantiene la tensione della catena e impedisce che la catena sfregghi contro il telaio
- Consente la piena rotazione della trasmissione
- Leva a smontaggio rapido per una rapida installazione e rimozione

DESCRIZIONE	COD. ART.
Tendicatena	3802-0085

PEDROS

PINZE PER MAGLIE CATENA

- Pinze maglia di giunzione per catena
- Per l'installazione e la rimozione di maglie catena della velocità di 6-12 incluso SRAM® Eagle 12 velocità
- Ganasce a taglio laser, trattamento termico, doppio lato
- Le impugnature con cuscinetto assicurano comfort e controllo

DESCRIZIONE	COD. ART.
Pinze per maglie catena	3806-0106



PEDROS

MISURATORE PER CATENE PLUS II

- Attrezzo per il controllo dell'usura della catena, attrezzo per il gancio della catena e chiave per il dado della corona
- La struttura con taglio al laser di precisione misura un'usura della catena dello 0,5% e dello 0,75%
- Utilizza un design a tre punti che che isola correttamente l'usura del perno da quella del rullo
- L'attrezzo per il gancio della catena è perfetto per semplificare la rimozione e l'installazione della catena

- La chiave per il dado della corona è essenziale per la rimozione e l'installazione della corona
- Funziona su catene di velocità 1-12

DESCRIZIONE	COD. ART.
Misuratore per catene Plus II	3806-0104



MOOSE RACING

MISURATORE PER CATENE

- Struttura tagliata al laser di precisione per misurare in modo preciso una usura della catena dello 0,05-0,75%
- Utilizza un design a tre punti che che isola correttamente l'usura del perno da quella del rullo
- Il gancio di fissaggio catena semplifica la rimozione e l'installazione della catena
- Attrezzo per il controllo dell'usura della catena con gancio catena e chiave per il dado della corona
- Peso: 35 g

DESCRIZIONE	COD. ART.
Misuratore per catene	3806-0115



I codici articolo in GRASSETTO MAGENTA sono novità 2023

BICICLETTE
ELETRICHE

ACCESSORI
BICICLETTE

COCKPIT

TRASMISSIONE

TELAIO E
CORPO
BICICLETTA



SHIMANO

UTENSILE PER SPURGO FRENI

- Kit professionale per lo spurgo dei freni a disco
- Compatibile con tutti i freni a disco idraulici Shimano per bici MTB, da trekking e da strada con spurgo unidirezionale

DESCRIZIONE	COD. ART.
Kit spurgo freni	3808-0030

SHIMANO

UTENSILE PER TUBI FRENO

- Utensile 2 in 1 per tagliare i tubi dei freni a disco idraulici o regolare gli inserti del connettore ai tubi
- Consente di tagliare i tubi a 90° in modo semplice e preciso
- Potenza di bloccaggio dei tubi regolabile
- Dimensioni compatte che consentono di risparmiare spazio
- Lama di ricambio inclusa
- Attraverso il foro è possibile far passare un cordino o cavo così da poter appendere l'attrezzo

DESCRIZIONE	COD. ART.
Utensile per tubi freno	3808-0031



SELLE E
REGGISELLA
TELESCOPICI



PEDROS

CHIAVE PER DISCHI

- Utensile con chiavi da 7 mm e 8 mm e fessura per l'allineamento del rotore
- Per i delicati raccordi per tubi dei freni a disco idraulici
- Acciaio speciale per utensili tagliato con precisione al laser

DESCRIZIONE	COD. ART.
Chiave per dischi	3808-0029



PEDROS

ESTRATTORE CAVO

- Utensile perfetto per tendere i cavi dei freni o del deragliatore mentre si effettuano regolazioni
- Realizzato in acciaio termotrattato per assicurare prestazioni prolungate nel tempo
- Impugnatura imbottita ergonomica, blocco con pollice per un impiego comodo e facile
- Afferra e tende i cavi per agevolare la regolazione di deragliatori e freni

DESCRIZIONE	COD. ART.
Estrattore cavo	3812-0716

SOSPENSIONI



PEDROS

TAGLIACAVI

- Cutter per cavi e guaine per bicicletta
- Impugnatura imbottita ergonomica, struttura che favorisce controllo e stabilità per un impiego comodo e facile
- Presenta una sovrapposizione aggiuntiva delle punte per assicurare un taglio sempre netto
- Taglia rapidamente e nettamente i cavi di freni e deragliatori, guaine e altri fili
- Realizzato in acciaio speciale per utensili trattato termicamente

DESCRIZIONE	COD. ART.
Tagliacavi	3812-0708



MOOSE RACING

UTENSILE TAGLIACAVI

- Utensile multifunzionale; può essere utilizzato per tagliare la guaina, il cavo di serraggio e il fondello
- Consente di rimuovere le guaine dei cavi freno e cambio e può essere utilizzato anche per installare e rimuovere le maglie della catena

DESCRIZIONE	COD. ART.
Utensile tagliacavi	3812-0730

MOTORE
ELETRICO

ILLUMINAZIONE

ABBIGLIAMENTO
PER CICLISTI

CICLISMO
PER BAMBINI

ATTREZZI E
MANUTENZIONE



UTENSILE PER MONTAGGIO CUSCINETTI PRESS2

- Sapevi che il 50% dei danni al cuscinetto sono causati da un montaggio non corretto?
- Il montaggio è un passaggio essenziale per garantire il corretto funzionamento del cuscinetto
- Press2 è composto da 34 spessori in alluminio anodizzato lavorato a CNC
- Uso professionale

DESCRIZIONE

Utensile per montaggio cuscinetti Press2

COD. ART.

3812-0720



UTENSILE PER MONTAGGIO CUSCINETTI PRESS1

- Press1 consente il montaggio di circa 50 modelli diversi di cuscinetti; è costituito da un set di 7 distanziali in alluminio, 2 distanziali in plastica e viti

DESCRIZIONE

Utensile per montaggio cuscinetti Press1

COD. ART.

3812-0718



SET DI ESTRATTORI CUSCINETTI PER FORI CIECHI "PULLER1"

- Questo utensile consente di estrarre facilmente i cuscinetti
- È composto da 8 estrattori di diverse dimensioni e da un'asta
- Utilizzabile su ruote, pedivelle, telaio e molto altro
- Per lo smontaggio dei cuscinetti con un diametro interno compreso tra 8 e 30 mm

DESCRIZIONE

Set di estrattori cuscinetti per fori ciechi "Puller1"

COD. ART.

3812-0719



SET PER MONTAGGIO E SMONTAGGIO CUSCINETTI

- Valigetta per lo smontaggio e il montaggio dei cuscinetti dei perni telaio
- Solo per perni telaio, non compatibili con ruote e staffe inferiori

DESCRIZIONE

Set per montaggio e smontaggio cuscinetti

COD. ART.

3812-0721



3805-0227

3805-0228

3805-0229

3805-0230

UTENSILE PER INSERIMENTO PARAOLIO FORCELLA

- Utensile di plastica compatibile con tutti i marchi di forcelle
- Disponibili nelle seguenti dimensioni: 32 mm, 34 mm, 35/36 mm, 38 mm e 40 mm

DESCRIZIONE

32 mm

34 mm

35/36 mm

COD. ART.

3805-0227

3805-0228

3805-0229

DESCRIZIONE

38 mm

40 mm

COD. ART.

3805-0230

3805-0231

I codici articolo in **GRASSETTO MAGENTA** sono novità 2023

BICICLETTE
ELETTRICHE

ACCESSORI
BICICLETTE

COCKPIT

TRASMISSIONE

TELAIO E
CORPO
BICICLETTA

SELLE E
REGGISSELLA
TELESCOPICI

FRENI

CERCHI E
ACCESSORI

SOSPENSIONI

MOTORE
ELETTRICO

ILLUMINAZIONE

ABBIGLIAMENTO
PER CICLISTI

CICLISMO
PER BAMBINI

ATTREZZI E
MANUTENZIONE

BICICLETTE
ELETTRICHE

ACCESSORI
BICICLETTE

COCKPIT

TRASMISSIONE

TELAIO E
CORPO
BICICLETTA

SELLE E
REGGISELLA
TELESCOPICI

FRENI

CERCHI E
ACCESSORI

SOSPENSIONI

MOTORE
ELETTTRICO

ILLUMINAZIONE

ABBIGLIAMENTO
PER CICLISTI

CICLISMO
PER BAMBINI

ATTREZZI E
MANUTENZIONE



UTENSILE PER CUSCINETTI DI TESTA

- Per misurare l'angolo di direzione
- Questo utensile in acciaio inossidabile è utilizzato per misurare l'angolo dei cuscinetti di testa
- 4 punti di misura: 36° e 45° all'interno e 36° e 45° all'esterno



DESCRIZIONE

Utensile per cuscinetti di testa

COD. ART.

3812-0722



GUIDA PROFESSIONALE PER SEGA

- Consente di effettuare tagli netti e precisi in linea retta in tutti i tubi della forcella non filettati da 25 mm (1") a 38 mm (1,5"), i manubri e reggisella di varie misure
- Il disegno efficiente consente un buon equilibrio tra semplicità della forma e buona visibilità del pezzo da lavorare
- Garantisce una presa sicura e un allineamento preciso
- Struttura interamente in metallo con punte di alluminio e piastre di guida in acciaio temprato
- La scala graduata incisa al laser permette di conoscere rapidamente la posizione delle punte
- La larghezza della scanalatura può essere regolata facilmente per lame standard o di carbonio cambiando la posizione della piastrina distanziatrice



DESCRIZIONE

Guida professionale per sega

COD. ART.

3850-0582



INSERITORE DI DADI A STELLA

- Utensile inseritore di dadi a stella con guida, senza uso di mani
- Piccolo e di dimensioni compatte, è perfetto per la cassetta degli attrezzi
- Permette di montare velocemente e facilmente dadi a stella in tubi per forcella non filettati da 25,4 mm (1") e 28,6 mm (1 1/8")
- La guida inclusa che circonda il piantone dello sterzo assicura un perfetto allineamento e profondità di installazione in ogni momento



- Realizzato in acciaio speciale per utensili per prestazioni di lunga durata

DESCRIZIONE

Inseritore di dadi a stella

COD. ART.

3850-0559



3812-0695

3812-0696

3812-0697



CHIAVE DINAMOMETRICA FISSA

- Chiave dinamometrica di qualità professionale prerogolata e progettata per bici moderne in fibra di carbonio
- La frizione a limitazione di coppia continua previene la sovrattorsione
- Una chiave a bussola magnetica accoglie punte da 4 mm, 5 mm e T25 (incluse), nonché punte standard 1/4"

DESCRIZIONE	COD. ART.	DESCRIZIONE	COD. ART.	DESCRIZIONE	COD. ART.
4 Nm	3812-0695	5 Nm	3812-0696	6 Nm	3812-0697



CHIAVE A BRUGOLA RUOTA LIBERA POSTERIORE

- Installa e rimuove corpetti ruota libera con attacco da 12 mm
- Lunghezza di 260 mm con punta smussata e testina sferica
- Realizzata in acciaio speciale per utensili di qualità industriale



DESCRIZIONE

Chiave a brugola ruota libera posteriore

COD. ART.

3811-0119

I codici articolo in GRASSETTO MAGENTA sono novità 2023



POMPA ARIA FORCELLA DIGITALE

- Compatibile con tutte le forcelle ad aria
- Accensione e spegnimento automatici
- Display digitale e valvola anti-perdita d'aria
- Gonfiaggio da 0 a 20 bar (290 psi)
- Misurazioni in bar, psi e kg/cm²
- Tubo flessibile collegato a un sistema di rotazione per un facile accesso

DESCRIZIONE

Pompa forcella ad aria digitale

COD. ART.

3805-0117



POMPA PER SOSPENSIONI SAM

- La pompa per sospensioni SAM (Suspension Air Mechanic) di SKS con raccordo tubo girevole (rinforzato con guaina flessibile in acciaio intrecciato) è in grado di raggiungere una pressione massima di 25 bar (360 psi)
- Il collegamento della valvola Schrader è realizzato attraverso un connettore filettato a 2 livelli che consente lo svitamento senza alcuna perdita di pressione
- La valvola di riduzione della pressione integrata ti consente di impostare con precisione la pressione dell'aria desiderata
- La pompa per bici in alluminio è anche dotata di un manometro di precisione ed è ideale per il touring grazie alle sue dimensioni compatte

DESCRIZIONE

Pompa per sospensioni

COD. ART.

4950-0463



POMPA DELL'ARIA AD ALTA PRESSIONE

- Facile da usare
- Struttura in alluminio
- Misura 300 psi e 0-21 bar
- Pulsante per microregolare la pressione dell'aria
- Lunghezza complessiva: 300 mm



DESCRIZIONE

Pompa dell'aria ad alta pressione

COD. ART.

3805-0124



POMPA DA TERRA SUPER PRESTIGE

- Progettata tenendo a mente prestazioni professionali
- Dotata di testa per Presta/Schrader automatica con valvola di spurgo integrata, manometro a lancetta montato in alto integrato e comoda impugnatura morbida ergonomica
- Struttura in acciaio legato
- Il disegno a corsa lunga e cilindro stretto permette di gonfiare gli pneumatici velocemente ma con meno sforzo fino ad una pressione massima di 160 psi (8 bar)

DESCRIZIONE

Pompa da terra Super Prestige

COD. ART.

3810-0132



POMPA DA TERRA DOMESTIQUE

- Pompa da terra meccanica
- Struttura in plastica e acciaio di alta qualità appositamente progettata per garantire un alto livello
- Dotata di testa doppia per Presta/Schrader con leva bloccabile con il pollice, manometro integrato e base composita rinforzata
- Portata d'aria elevata che consente di gonfiare velocemente a una pressione massima di fino a 20 psi (8 bar)

DESCRIZIONE

Pompa da terra Domestique

COD. ART.

3810-0131



I codici articolo in GRASSETTO MAGENTA sono novità 2023

BICICLETTE
ELETTRICHE

ACCESSORI
BICICLETTE

COCKPIT

TRASMISSIONE

TELAIO E
CORPO
BICICLETTA

SELLE E
REGGISELLA
TELESCOPICI

FRENI

CERCHI E
ACCESSORI

SOSPENSIONI

MOTORE
ELETTRICO

ILLUMINAZIONE

ABBIGLIAMENTO
PER CICLISTI

CICLISMO
PER BAMBINI

ATTREZZI E
MANUTENZIONE

BICICLETTE
ELETTRICHE

ACCESSORI
BICICLETTE

COCKPIT

TRASMISSIONE

TELAIO E
CORPO
BICICLETTA

SELLE E
REGGISELLA
TELESCOPICI

FRENI

CERCHI E
ACCESSORI

SOSPENSIONI

MOTORE
ELETTRICO

ILLUMINAZIONE

ABBIGLIAMENTO
PER CICLISTI

CICLISMO
PER BAMBINI

ATTREZZI E
MANUTENZIONE



POMPA DA TERRA KLIC DIGITAL

- Attacco per tubo magnetico
- Il tubo nascosto è tenuto magneticamente all'interno del corpo della pompa
- Connessione rapida per il montaggio di strumentazione alla pompa
- La base a treppiede assicura stabilità
- Testa universale per Presta/Schrader
- Indicatore digitale grande e preciso
- 160 psi/11 bar

DESCRIZIONE

Pompa da terra Klic digital

COD. ART.

3810-0124



POMPA DA TERRA KLIC ANALOG CON TANICA PER GONFIARE COPERTONI

- Attacco per tubo magnetico
- Tubo nascosto tenuto magneticamente all'interno del corpo della pompa
- Connessione rapida per il montaggio di strumentazione alla pompa
- Base a treppiede per stabilità
- Testa universale per Presta/Schrader
- Indicatore analogico grande e preciso
- La tanica separata può essere caricata per installare e per gonfiare pneumatici tubeless con facilità
- La tanica è rimovibile per un facile trasporto
- 160 psi/11 bar

DESCRIZIONE

Pompa da terra Klic analog con tanica per gonfiare copertoni

COD. ART.

3810-0112



POMPA DA TERRA GEM

- Interruttore di alta pressione/alto volume attivato con il piede
- Larga base in acciaio stampato per un facile pompaggio
- Corpo in alluminio resistente alla corrosione
- Doppia testa; predisposta per Presta e Schrader
- Adattatori per spillo e per valvola in plastica nascosti
- Indicatore analogico
- 160 psi/11 bar

DESCRIZIONE

Pompa da terra Gem

COD. ART.

3810-0108



3810-0137

3810-0138

3810-0139

3810-0140

POMPA MANUALE GEM

- Pompa manuale a due stadi compatta e leggera
- Presenta una struttura ibrida in lega/composito per un peso ridotto e un'elevata resistenza
- Comprende una testa convertibile per valvole Presta o Schrader
- Viene fornita con supporto per portabottiglie che consente di fissarla comodamente alla bicicletta
- Peso: 131 g
- 100+ psi/7+ bar
- Lunghezza: 176 mm

COLORE

Nero
Argento

COD. ART.

3810-0137
3810-0138

COLORE

Rosso
Verde

COD. ART.

3810-0139
3810-0140

KIT RIPARAZIONE CIGAR E TESTA CO₂

- Kit di riparazione di pneumatici tubeless compatto con adattatore CO₂
- Custodia in alluminio con tappo superiore filettato per CO₂
- La cartuccia di CO₂ si avvitava direttamente nello strumento a stantuffo, fungendo anche da contenitore e da impugnatura
- Viene fornito con adattatore per cartuccia Klic CO₂ (solo Presta) per consentire l'uso di CO₂
- Staffa portaborraccia per montare l'attrezzo direttamente sul telaio della bici
- Include cinque vermicelli
- Ricambio in confezione da 10 disponibile separatamente
- Peso: 55 g
- Dimensioni: 78 mm LUNG x 30 mm LARG

NOTA BENE: Le cartucce di CO₂ non possono essere trasportate su velivolo.

DESCRIZIONE

Kit riparazione Cigar e testa CO₂ (cartuccia CO₂ venduta separatamente)

COD. ART.

3812-0677



3812-0677

DESCRIZIONE

Ricambio in confezione da 10

COD. ART.

3812-0678

I codici articolo in **GRASSETTO MAGENTA** sono novità 2023



BICICLETTE
ELETTRICHE

ACCESSORI
BICICLETTE

COCKPIT

TRASMISSIONE

TELAIO E
CORPO
BICICLETTA

SELLE E
REGGISELLA
TELESCOPICI

FRENI

CERCHI E
ACCESSORI

SOSPENSIONI

MOTORE
ELETTRICO

ILLUMINAZIONE

ABBIGLIAMENTO
PER CICLISTI

CICLISMO
PER BAMBINI

ATTREZZI E
MANUTENZIONE

POMPE DA TERRA AIR-X-PLORER

AIR-X-PLORER 10.0

- La pompa da terra AIR-X-PLORER 10.0 di SKS presenta una robusta base in metallo che garantisce una stabilità eccezionale
- Grazie all'ampio tubo in acciaio, gli pneumatici possono essere gonfiati a pressione elevate di fino a 10 bar (144 psi) (corsa di 476 cm³)
- Il tubo ad alta pressione extra lungo non solo facilita l'operazione di gonfiaggio, ma limita anche le sollecitazioni sulle valvole
- Altre funzionalità che garantiscono un utilizzo semplice comprendono l'ampio manometro analogico di precisione, l'impugnatura ergonomica morbida al tatto con scomparto per le leve per lo smontaggio pneumatico e la testa multi valvola "MV EASY" per tutti i tipi di valvola

AIR-X-PLORER DIGI 10.0

- La pompa da terra AIR-X-PLORER DIGI 10.0 di SKS convince per il suo manometro digitale a LED di alta qualità
- La tecnologia di sensori di prima classe garantisce una precisione di misura elevata e fornisce valori di pressione dell'aria accurati di fino a 10 bar (144 psi)
- Altre funzionalità includono l'impugnatura ergonomica morbida al tatto con scomparto per le leve per lo smontaggio pneumatico, il tubo ad alta pressione extra lungo e la testa multi valvola "MV EASY" per tutti i tipi di valvola
- Grazie all'ampio tubo in acciaio e alla robusta base in metallo, è possibile garantire un trasferimento di potenza ottimale, consentendo di gonfiare gli pneumatici a pressioni elevate (corsa di 476 cm³)
- Batteria inclusa: 2 x Micro AAA



4950-0454



4950-0455

DESCRIZIONE	COD. ART.	DESCRIZIONE	COD. ART.
AIR-X-PLORER DIGI 10.0	4950-0454	AIR-X-PLORER 10.0	4950-0455



4950-0456



4950-0457

INJEX CONTROL

- La mini pompa INJEX CONTROL di SKS è dotata di un manometro analogico tondo di piccole dimensioni posizionato alla fine del cilindro in alluminio di alta qualità
- La testa EVA integrata di questa pompa per biciclette è compatibile con tutti i tipi di valvola e la leva di bloccaggio garantisce un attacco sicuro alla valvola
- La funzione telescopica e l'impugnatura a T ripiegabile garantiscono un pompaggio pratico e ottimale a una pressione di fino a 10 bar (144 psi)
- La pompa viene fornita insieme a un supporto

DESCRIZIONE	FINITURA	COD. ART.	DESCRIZIONE	FINITURA	COD. ART.
Injex Control	Alluminio	4950-0456	Injex Lite	Plastica	4950-0457

INJEX LITE

- La pompa compatta INJEX LITE di SKS con attacco multi valvola universale è l'ideale per le biciclette da trekking e montagna, anche grazie all'elevato volume per corsa (5 bar/73 psi)
- La pompa presenta un'impugnatura ergonomica in plastica bicomponente che garantisce una presa comoda
- La funzionale leva di bloccaggio garantisce un attacco sicuro alla valvola
- Grazie al supporto a 2 punti, la pompa può essere montata al di sotto del portaboraccia o al posto di quest'ultimo

I codici articolo in GRASSETTO MAGENTA sono novità 2023

BICICLETTE
ELETRICHE

ACCESSORI
BICICLETTE

COCKPIT

TRASMISSIONE

TELAIO E
CORPO
BICICLETTA

SELLE E
REGGISELLA
TELESCOPICI

FRENI

CERCHI E
ACCESSORI

SOSPENSIONI

MOTORE
ELETRICO

ILLUMINAZIONE

ABBIGLIAMENTO
PER CICLISTI

CICLISMO
PER BAMBINI

ATTREZZI E
MANUTENZIONE



MINI POMPA AIRFLEX

- Grazie alla mini pompa AIRFLEX di SKS, adesso gonfiare gli pneumatici della tua bicicletta sarà davvero semplice
- Il segreto risiede nel pratico tappo antipolvere: all'interno della pompa viene infatti conservato un tubo che può essere estratto e avvitato alla testa della valvola per un collegamento completamente a tenuta delle valvole Presta
- Il tubo flessibile garantisce un margine di azione sufficiente per gonfiare a pressioni di fino a 5 bar (73 psi). Questo consente non solo di preservare la valvola sulla bici, ma anche di garantire la facilità nell'uso
- L'impugnatura in mescola morbida così come l'inserto modellato sul davanti garantiscono una presa ottimale
- Il mix di componenti in alluminio e plastica-carbonio con logo gofrato SKS rendono questa leggerissima mini pompa un vero e proprio must per i ciclisti attenti al design

DESCRIZIONE

Mini pompa per pneumatici

COD. ART.

4950-0458

MANOMETRO AIRCHECKER

- Il manometro digitale AIRCHECKER di SKS convince per la sua elevata precisione di misura
- I componenti in plastica morbida laterali garantiscono una presa morbida al tatto e confortevole
- L'ampio display può essere letto in qualsiasi posizione grazie alla testa a doppio attacco girevole, compatibile con tutte le valvole Schrader/Presta
- L'indicazione può essere cambiata da bar a psi semplicemente premendo un pulsante
- La funzione di rilascio di pressione con monitoraggio continuo in tempo reale è utile per il rilascio della pressione in modo incrementale. Consente una regolazione molto precisa della pressione
- Funzione di spegnimento automatico dopo 30 secondi e possibilità di appendere lo strumento
- Batteria inclusa
- Pressione max: 10 bar/144 psi

DESCRIZIONE

Manometro digitale

COD. ART.

4950-0464



SET DI CHIAVI TIRARAGGI PRO

- La struttura a doppio lato presenza un'impugnatura reversibile con aperture sia su 3 sia su 4 lati
- Realizzato in acciaio lavorato per microfusione e trattato termicamente
- Il set include chiavi da 3,23, 3,30 e 3,45

DESCRIZIONE

Set di chiavi tiraraggi Pro

COD. ART.

3811-0123



CHIAVE TIRARAGGI

- Universale
- Include diversi calibri: 9-15 G
- Peso: 47 g

DESCRIZIONE

Chiave tiraraggi



COD. ART.

3812-0727

I codici articolo in GRASSETTO MAGENTA sono novità 2023

PEDROS

LEVA PER SMONTAGGIO PNEUMATICO DOWNHILL

- Costruzione in acciaio speciale per utensili trattato termicamente
- Lunghezza di 275 mm (10,8") per una forza di leva incredibile su pneumatici duri da downhill e freeride
- La punta larga a pala aderisce sul tallone mentre la finitura liscia protegge pneumatico e cerchio
- L'impugnatura ergonomica assicura comfort e sicurezza
- Ideale anche per la rimozione dei paraoli forcella della sospensione



DESCRIZIONE
Leva per smontaggio pneumatico Downhill

COD. ART.
3810-0121

PEDROS

LEVE PER SMONTAGGIO PNEUMATICO

- La costruzione stampata e una miscela di compositi in materiale plastico rende le leve più forti disponibili
- La forma di punta dello scalpello è facilmente inseribile sotto il tallone dello pneumatico e la forma leggermente più spessa mantiene la leva saldamente in posizione
- La forma facilita la rimozione di pneumatici più stretti senza rottura o piegatura



DESCRIZIONE
Leve per smontaggio pneumatico gialle

COD. ART.
3810-0117

 crankbrothers

LEVA PER SMONTAGGIO PNEUMATICO SPEEDIER

- La leva singola rimuove/installa pneumatici e protegge le nocche da lesioni
- Peso di 26 g
- Lunghezza di 144 mm



DESCRIZIONE
Leva per smontaggio pneumatico Speedier

COD. ART.
3812-0676

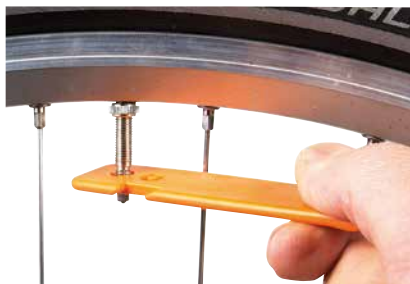

SET LEVE PER SMONTAGGIO PNEUMATICI LEVERMEN

- Con queste leve per smontaggio pneumatici LEVERMEN di SKS, montare e rimuovere uno pneumatico sarà un vero gioco da ragazzi
- Il set è composto da tre leve in resistente plastica ad alte prestazioni con bordi stondati che garantiscono una presa comoda evitando anche di danneggiare i cerchi
- Le leve integrano anche una chiave per valvole Presta per allentare o stringere la valvola interna
- La pressione dell'aria può essere regolata con lo spurgo per la valvola Schrader, mentre l'intaglio può essere utilizzato per fissare la leva direttamente sul raggio



DESCRIZIONE
Set di leve smontagomme

COD. ART.
4950-0444

I codici articolo in **GRASSETTO MAGENTA** sono novità 2023

BICICLETTE ELETTRICHE

ACCESSORI BICICLETTE

COCKPIT

TRASMISSIONE

TELAIO E CORPO BICICLETTA

SELLE E REGGISELLA TELESCOPICI

FRENI

CERCHI E ACCESSORI

SOSPENSIONI

MOTORE ELETTRICO

ILLUMINAZIONE

ABBIGLIAMENTO PER CICLISTI

CICLISMO PER BAMBINI

ATTREZZI E MANUTENZIONE



BICICLETTE
ELETTRICHE

ACCESSORI
BICICLETTE

COCKPIT

TRASMISSIONE

TELAIO E
CORPO
BICICLETTA

SELLE E
REGGISELLA
TELESCOPICI

FRENI

CERCHI E
ACCESSORI

SOSPENSIONI

MOTORE
ELETTRICO

ILLUMINAZIONE

ABBIGLIAMENTO
PER CICLISTI

CICLISMO
PER BAMBINI

ATTREZZI E
MANUTENZIONE

3703-0067



3609-0144



3609-0146



OLIO FRENI MINERALE

- Per l'uso in freni che utilizzano olio a base minerale e sistemi idraulici che richiedono oli minerali
- Ideato per garantire una risposta del freno rapida e sicura anche nei momenti critici, con feedback costante sulla leva
- La formulazione a base minerale a bassa manutenzione non assorbe l'umidità come gli altri liquidi DOT
- Lubrifica e preserva le guarnizioni
- Mantiene un punto di ebollizione elevato
- Minimizza la frequenza degli spurghi del sistema
- Non danneggia le superfici verniciate né la fibra di carbonio
- Colore verde OEM

3703-0068

AVVERTENZA: Non compatibile con liquido freni DOT a base di glicole né con sistemi frenanti riempiti con DOT.

DESCRIZIONE	COD. ART.	DESCRIZIONE	COD. ART.
10W, 4 once liquide	3703-0067	20W, 16 once liquide	3703-0068

LIQUIDO SOSPENSIONI PLUSH

- Liquido ad alte prestazioni formulato appositamente per le sospensioni della mountain bike
- Progettato per l'utilizzo specifico sulle sospensioni e la forcella della mountain bike
- Riduce l'attrito statico e di scorrimento
- Prestazioni di smorzamento costanti a qualsiasi temperatura
- Sistema di additivi brevettato che minimizza l'ossidazione, la corrosione e l'usura
- Protegge i paraoli e aumenta gli intervalli tra una manutenzione e l'altra

DESCRIZIONE	COD. ART.	DESCRIZIONE	COD. ART.
3WT	3609-0144	7WT	3609-0146
5WT	3609-0145	10WT	3609-0147



SIGILLANTE TUBELESS

- Sigillante pneumatici tubeless ad alte prestazioni per mountain bike e bici da strada
- Formula professionale
- La formula avanzata combina polimeri a rapida azione con particelle in gomma sospese per sigillare all'istante eventuali forature
- Tenuta resistente che non si riapre per massimo 6 mesi
- Efficace in tutte le condizioni e ambienti
- Sicuro su ruote in alluminio e carbonio
- Ecologico

COD. ART.

DESCRIZIONE	COD. ART.
Sigillante tubeless	3715-0020

LUBRIFICANTE PER CATENA FORMULA ASCIUTTO CHAIN PRO

- Lubrificante ad alte prestazioni formulato appositamente per la catena della bicicletta
- Progettato per l'uso in condizioni di asciutto e bagnato
- Impermeabile e resistente alla corrosione
- Protezione a lunga durata e pulizia
- Consente una cambiata fluida
- Riduce drasticamente la rumorosità della catena
- Estende la durata della catena



DESCRIZIONE

Lubrificante per catena formula asciutta

COD. ART.

3605-0104

PROTEZIONE CATENA SINTETICA

- Lubrificante catena arricchito agli esteri e 100% sintetico
- Formulata appositamente per la catena della bicicletta
- Progettata per l'uso in condizioni di asciutto e bagnato
- Impermeabile e resistente alla corrosione
- Protezione a lunga durata e pulizia
- Consente una cambiata fluida
- Gli additivi antiusura riducono drasticamente la rumorosità della catena
- Estende la durata della catena



COD. ART.

DESCRIZIONE	COD. ART.
Protezione catena sintetica	3605-0103

CERA CATENA PER BICI

- Lubrificante PARAFILM™ formulato appositamente per la catena della bicicletta
- Adatta per tutte le condizioni
- Impermeabile e resistente alla corrosione
- Protezione a lunga durata e pulizia
- Consente una cambiata fluida
- Riduce drasticamente la rumorosità della catena
- Estende la durata della catena



COD. ART.

3716-0004

I codici articolo in GRASSETTO MAGENTA sono novità 2023



LUBRIFICANTE PER CATENA

- Lubrificante per catena a base sintetica/vegetale biodegradabile, che funziona anche come lubrificante per uso generale
- Assicura una protezione antiusura e una lubrificazione di livello superiore a carichi elevati, con prestazioni aumentate in condizioni di umidità
- Può anche essere utilizzato come solvente per dissolvere e isolare sporco e contaminanti
- Disponibile in flaconi da 50 ml o 100 ml, vendita singola

DESCRIZIONE	COD. ART.
50 ml	3605-0120

3605-0120



3605-0121



BICICLETTE
ELETTRICHE

ACCESSORI
BICICLETTE

COCKPIT

TRASMISSIONE

TELAIO E
CORPO
BICICLETTA

SELLE E
REGGISELLA
TELESCOPICI

FRENI

CERCHI E
ACCESSORI

SOSPENSIONI

MOTORE
ELETTRICO

ILLUMINAZIONE

ABBIGLIAMENTO
PER CICLISTI

CICLISMO
PER BAMBINI

ATTREZZI E
MANUTENZIONE



BYE GREASE

- Azione sgrassante di livello superiore
- Progettato per aprirsi la strada verso le superfici metalliche e rimanervi, quindi attaccare e spezzare i legami che mantengono in posizione gli oli, lo sporco e le impurità, per poi dissolverli e contenerli per trasportarli via
- Completamente idrosolubile e ulteriormente attivato strofinando leggermente e sciacquando
- Il risultato: una trasmissione immacolata senza alcun tipo di residuo
- Completamente biodegradabile, senza solventi e zero COV

DESCRIZIONE	COD. ART.	DESCRIZIONE	COD. ART.
100 ml	3704-0402	500 ml	3704-0403

3704-0402



3704-0403



BIO-GREASE 2.0

- Grasso per bici biodegradabile multiuso
- Gestisce temperature di esercizio da -20 °C a 90 °C
- Utile per applicazioni su cuscinetti e compiti di montaggio
- Formulato per la protezione contro corrosione e usura
- Adesione e resistenza all'acqua eccellente

DESCRIZIONE	COD. ART.
Bio-Grease 2.0	3607-0047



CONTI REVOSEALANT

- Il RevoSealant senza ammonio né proteine sigilla in modo affidabile forature e piccoli tagli senza corrodere chimicamente lo pneumatico o la camera d'aria
- Oltre ad essere utile per le riparazioni, RevoSealant può essere utilizzato anche come misura preventiva in camere d'aria, pneumatici tubolari e pneumatici tubeless
- Può essere utilizzato come sigillante per sistemi Tubeless

DIMENSIONI	COD. ART.	DIMENSIONI	COD. ART.
60 ml	3715-0030	1 L	3715-0028
240 ml	3715-0029		

3715-0030



3715-0029



3715-0028



SIGILLANTE PER PNEUMATICI SCORPION

- Senza lattice né proteine per ridurre il rischio di reazioni allergiche
- Compatibile con CO₂ solo per le riparazioni di emergenza sul posto (il CO₂ accelera la coagulazione, quindi il sigillante dopo deve essere sostituito)
- Non lascia residui appiccicosi nello pneumatico
- Utilizzabile in un ampio intervallo di temperature (da -20 °C/68 °F fino a 70 °C/158 °F)

DESCRIZIONE	COD. ART.	DESCRIZIONE	COD. ART.
240 ml	3715-0031	1000 ml	3715-0032

3715-0031



3715-0032



I codici articolo in GRASSETTO MAGENTA sono novità 2023



BICICLETTE
ELETTRICHE

KIT ESSENTIALS PER BICI ELETTRICHE

• Il kit essenziale include quanto segue:

DETERGENTE PER BICI ALLE NANOTECNOLOGIE - 1 L

- Sicuro su qualsiasi componente e superficie, inclusi fibra di carbonio e metallo anodizzato
- Non danneggia guarnizioni, cavi, pastiglie e dischi freno
- Sicuro su metallo anodizzato
- Prodotto a base alcalina privo di CFC, solventi e acidi
- Grazie alla speciale formula "Nano", il detergente è in grado di agire a livello molecolare
- Biodegradabile

PROTEZIONE PER BICI - 500 ML

- La formula ad alte prestazioni lascia una pellicola protettiva asciutta e non appiccicosa
- Sicura su telaio, parti metalliche, plastica, gomma, vernice e fibra di carbonio
- Esclude l'umidità in eccesso
- Impedisce l'adesione dello sporco
- Leggera lubrificazione per i componenti mobili
- Uso semplice e veloce
- Spray nebulizzatore 500 ml

LUBRIFICANTE TEMPO ASCIUTTO PER BICI ELETTRICHE - 50 ML

- Crea un rivestimento in ceramica asciutto per una resistenza maggiore e prestazioni in condizioni asciutte
- Contiene composti in nitrato di boro
- I composti in ceramica assicurano un basso attrito per una lubrificazione senza precedenti
- Non attrae la polvere - eccelle in condizioni asciutte e polverose
- Utilizza mescole organiche biodegradabili
- Per l'utilizzo su strada e offroad
- Tinta visibile agli ultravioletti: assicura un'applicazione precisa per una protezione completa

BIO SGRASSANTE - 500 ML

- La formula bio rimuove con facilità il grasso più resistente
- Può essere usato su catene, ingranaggi, componenti meccanici e singoli
- Formula a base d'acqua per una facile pulizia
- Funziona su grasso e cera catena impermeabile resistente
- Peso - 500 g

ACCESSORI
BICICLETTE

COCKPIT

TRASMISSIONE

TELAIO E
CORPO
BICICLETTA

SELLE E
REGGISELLA
TELESCOPICI

FRENI

CERCHI E
ACCESSORI

SOSPENSIONI

MOTORE
ELETTTRICO

ILLUMINAZIONE

ABBIGLIAMENTO
PER CICLISTI

CICLISMO
PER BAMBINI

ATTREZZI E
MANUTENZIONE



SPAZZOLA AD ARTIGLIO

- Ideale per catene, cassette, meccanica e corone
- Raschiatore per togliere i depositi di fango
- Le spazzole ultrarigide e resistenti in nylon assicurano la rimozione persino dello sporco più resistente
- Presenta tre teste con spazzola

SPUGNA A MICROCELLE ESPANDIBILE

- Forma ergonomica per il massimo comfort e facilità d'uso
- Adatta per tutti i tipi di veicoli
- Meno plastica per l'imballaggio
- Mettila sotto acqua e la vedrai aumentare di dimensioni

DESCRIZIONE

Kit essentials per bici elettriche

COD. ART.

3704-0397

KIT PER PULIRE, PROTEGGERE E LUBRIFICARE LE BICI ELETTRICHE

• Contiene quanto segue:

LUBRIFICANTE CATENA QUATTRO STAGIONI PER BICI ELETTRICHE

- Specificamente formulato per le catene di bici elettriche
- Per corsa su strada/offroad su lunghe distanze con qualsiasi tempo atmosferico
- Formulazione sintetica ad alte prestazioni per la massima protezione

DETERGENTE PER BICI ALLE NANOTECNOLOGIE

- Sicuro su qualsiasi componente e superficie, inclusi fibra di carbonio e metallo anodizzato
- Non danneggia guarnizioni, cavi, pastiglie e dischi freno
- Sicuro su metallo anodizzato
- Prodotto a base alcalina privo di CFC, solventi e acidi
- Grazie alla speciale formula "Nano", il detergente è in grado di agire a livello molecolare
- Biodegradabile

SPUGNA A MICROCELLE ESPANDIBILE

- Compatta
- Forma ergonomica per il massimo comfort e facilità d'uso
- Sotto vuoto



MO-94

- Sblocca i componenti grippati
- Disperde l'umidità per prevenire la ruggine e la corrosione
- Fornisce una leggera lubrificazione per i componenti mobili
- Riduce il contatto tra metalli
- Impedisce l'adesione dello sporco
- Riduce l'attrito per migliorare il rendimento dei componenti
- Peso - 400 g
- Biodegradabile

DESCRIZIONE

Kit per pulire, proteggere e lubrificare le bici elettriche

COD. ART.

3704-0396

I codici articolo in GRASSETTO MAGENTA sono novità 2023



KIT ULTIMATE PER BICI ELETTRICHE

- Copre tutte le basi quando si tratta di pulire, proteggere e lubrificare la bici
- Conservato per praticità in una valigetta degli attrezzi
- Include: lubrificante per asciutto e per bagnato per e-bike, detergente per bici alle nanotecnologie, detergente per trasmissione, HCB-1, MO-94, spugna a microcelle, spazzola ad artiglio, spazzola doppia, spazzola di lavaggio morbida, panno in microfibra

DESCRIZIONE

Kit ultimate per bici elettriche

COD. ART.

3704-0398

LAVAGGIO SENZ'ACQUA PER E-BIKE

- Non appiccicoso
- Senza polvere
- Non serve acqua
- Non lascia residui quali polvere o striature
- Pulisce e lucida in un'applicazione
- Flacone da 750 ml

DESCRIZIONE

Lavaggio senza acqua per bici elettriche



COD. ART.

3704-0324

SPRAY PER RIFINITURE OPACHE

- Veloce da usare, sviluppato appositamente per le finiture opache
- Rilascia una finitura protettiva non appiccicosa e opaca che non crea striature
- Sicuro anche sulle fibre di carbonio
- Biodegradabile
- Bomboletta spray da 250 ml

DESCRIZIONE

Spray per rifiniture opache



COD. ART.

3706-0085

PRODOTTO LUCIDANTE E PROTETTIVO MIRACLE SHINE

- Studiato per assicurare una brillantezza profonda che resiste agli agenti atmosferici e per fare brillare la vostra carenatura come se fosse nuova
- Formula esclusiva per un trattamento protettivo di alta qualità contenente un mix di cera carnauba, oli silconici per una lucidatura brillante e delicata che rimuove le imperfezioni microscopiche, riempie i graffi degli specchietti e migliora l'aspetto e la percezione al tatto
- Facile da applicare, assicura una lucentezza duratura
- Grazie alla tecnologia fluoropolimerica, respinge l'acqua e le sostanze inquinanti, è più facile da lavare e funziona a lungo, formando una resistente barriera protettiva microscopica che prolunga la durata delle finiture
- Utilizzabile senza problemi su vernici, vetroresina, fibra di carbonio, rivestimenti in gel, parti cromate, di metallo e plastica

I codici articolo in **GRASSETTO MAGENTA** sono novità 2023

DESCRIZIONE

500 ml



COD. ART.

3713-0025

BICICLETTE
ELETTRICHE

ACCESSORI
BICICLETTE

COCKPIT

TRASMISSIONE

TELAIO E
CORPO
BICICLETTA

SELLE E
REGGISELLA
TELESCOPICI

FRENI

CERCHI E
ACCESSORI

SOSPENSIONI

MOTORE
ELETTRICO

ILLUMINAZIONE

ABBIGLIAMENTO
PER CICLISTI

CICLISMO
PER BAMBINI

ATTREZZI E
MANUTENZIONE

BICICLETTE
ELETTRICHE

ACCESSORI
BICICLETTE

COCKPIT

TRASMISSIONE

TELAIO E
CORPO
BICICLETTA

SELLE E
REGGISELLA
TELESCOPICI

FRENI

CERCHI E
ACCESSORI

SOSPENSIONI

MOTORE
ELETTRICO

ILLUMINAZIONE

ABBIGLIAMENTO
PER CICLISTI

CICLISMO
PER BAMBINI

ATTREZZI E
MANUTENZIONE

Muc-Off 



SPRAY MULTIUSO MO-94

- Sblocca i componenti grippati
- Disperde l'umidità per prevenire la ruggine e la corrosione
- Fornisce una leggera lubrificazione per i componenti mobili
- Riduce il contatto tra metalli
- Impedisce l'adesione dello sporco
- Riduce l'attrito per migliorare il rendimento dei componenti

DESCRIZIONE

400 ml

COD. ART.
3704-0227

BARRIERA ANTICORROSIONE HCB-1

- Uso semplice e veloce
- Dissolve la ruggine esistente
- Pellicola sottile e trasparente
- La forte azione capillare consente al prodotto di penetrare in crepe e feritoie strette
- Contiene colorante per l'applicazione UV, per garantire una protezione completa
- Resistente a caldo, freddo e acqua di mare
- Ideale per l'uso in ambienti rigidi
- Crea una barriera autorigenerante, attiva per un massimo di 12 mesi
- Sicura per l'uso su componenti elettrici, vernice e sulle bordature in plastica più dure
- Non contiene teflon, siliconi a base di cera o acqua
- Perfetta per bici, bici elettriche e moto
- Bomboletta spray da 400 ml

DESCRIZIONE

Barriera anticorrosione HCB-1



COD. ART.
3709-0003



LUBRIFICANTE CATENA QUATTRO STAGIONI PER BICI ELETTRICHE

- Specificamente formulato per le catene di bici elettriche
- Per corsa su strada/offroad su lunghe distanze con qualsiasi tempo atmosferico
- Formulazione sintetica ad alte prestazioni per la massima protezione

DESCRIZIONE

250 ml

COD. ART.
3605-0116

LUBRIFICANTE ASCIUTTO PER BICI ELETTRICHE

- Specificamente progettato per carichi ad alta coppia applicati sulla catena delle bici elettriche
- Ideale per catene, cavi, leve cambio, deragliatori e pedali
- Crea un rivestimento in ceramica asciutto per una resistenza maggiore e prestazioni in condizioni asciutte
- Contiene composti in nitruro di boro; assicura un attrito ultra basso
- Colorante visibile agli ultravioletti; assicura un'applicazione precisa per una protezione completa.
- Eccelle in condizioni asciutte e polverose
- Utilizza mescole organiche biodegradabili

DESCRIZIONE

Lubrificante asciutto per bici elettriche

DESCRIZIONE

3605-0117



LUBRIFICANTE CATENA PER TEMPO UMIDO PER BICI ELETTRICHE

- Specificamente progettato per carichi ad alta coppia applicati sulla catena delle bici elettriche
- Crea un rivestimento in ceramica per una resistenza incredibile e prestazioni a lunga durata
- Contiene composti in nitruro di boro
- I composti in ceramica assicurano un basso attrito per un rendimento eccezionale
- Impermeabile: eccelle quando c'è umido
- Prontamente biodegradabile
- Per l'utilizzo su strada e offroad
- Tinta visibile agli ultravioletti; assicura un'applicazione precisa per una protezione completa

DESCRIZIONE

Lubrificante catena per tempo umido per bici elettriche

DESCRIZIONE

3605-0118



I codici articolo in **GRASSETTO MAGENTA** sono novità 2023



SGRASSANTE PER BICI

- Progettato appositamente per la trasmissione della bicicletta
- Formula con resistenza professionale
- Sicuro su O-ring in gomma e superfici metalliche
- Biodegradabile al 100%
- Non tossico; non contiene VOC, acidi nocivi, CFC o solventi
- Non infiammabile
- Fantastico lavaggio multiuso se diluito nel rapporto 10:1 con acqua
- Disponibile in flacone da 16 oz.

DESCRIZIONE

Sgrassante per bici



COD. ART.
3704-0357



LUCIDANTE PER BICI SC1

- Lucidante spray specifico per bici
- "Bici nuova in un flacone"
- Lucida e aiuta a pulire
- Lascia una patina lucida asciutta e a lunga durata
- Devia e contribuisce a impedire il deposito di fango, sporco e detriti
- Profumo fresco di pulito
- Non contiene CFC
- Disponibile in flaconi con peso netto di 340 g (12 oz.)

NOTA BENE: Rimuovere o coprire freni e ruote durante l'applicazione.

DESCRIZIONE

Lucidante per bici SC1



COD. ART.
3706-0087



DETERGENTE PER FINITURE OPACHE

- Resistenza professionale
- Pulisce e protegge le finiture opache
- Nessun effetto lucido o brillante dopo la pulizia
- Rimuove sporco, polvere, sporcizia della strada, impronte e molto altro
- Biodegradabile al 100%
- Non contiene COV, acidi nocivi, CFC o solventi
- Non infiammabile
- Disponibile in flacone da 16 fl oz

DESCRIZIONE

Detergente per finiture opache



COD. ART.
3704-0401



SPAZZOLA AD ARTIGLIO

- Ideale per la catena
- Raschiatore per togliere i depositi di fango
- Setole in nylon ad alta resistenza
- Presenta tre teste con spazzola

DESCRIZIONE

Spazzola ad artiglio



COD. ART.
3850-0426



SET DI CINQUE SPAZZOLE MUC-OFF

- Progettato per pulire il telaio e i componenti proteggendo la finitura
- Include spazzola ad artiglio, spazzola per particolari, spazzola delicata per lavaggio, spazzola a due uncini e spazzola per cerchio e componenti

DESCRIZIONE

Set di cinque spazzole

COD. ART.

3850-0321



SPAZZOLA DI LAVAGGIO MORBIDA

- Progettata con setole in miscela sinterizzata per pulire il telaio della bici e i suoi componenti conferendo contemporaneamente una finitura delicata

DESCRIZIONE

Spazzola di lavaggio morbida



COD. ART.
3850-0427



PANNO PER LUCIDARE IN MICROFIBRA

- Presenta una tecnologia a "fibre separate" che aumenta la superficie per il massimo assorbimento
- Lascia la superficie pulita e brillante

DESCRIZIONE

Panno per lucidare in microfibra



COD. ART.

3713-0026

BICICLETTE
ELETTRICHE

ACCESSORI
BICICLETTE

COCKPIT

TRASMISSIONE

TELAIO E
CORPO
BICICLETTA

SELLE E
REGGISELLA
TELESCOPICI

FRENI

CERCHI E
ACCESSORI

SOSPENSIONI

MOTORE
ELETTRICO

ILLUMINAZIONE

ABBIGLIAMENTO
PER CICLISTI

CICLISMO
PER BAMBINI

ATTREZZI E
MANUTENZIONE

BICICLETTE
ELETTRICHE

ACCESSORI
BICICLETTE

COCKPIT

TRASMISSIONE

TELAIO E
CORPO
BICICLETTA

SELLE E
REGGISELLA
TELESCOPICI

FRENI

CERCHI E
ACCESSORI

SOSPENSIONI

MOTORE
ELETTRICO

ILLUMINAZIONE

ABBIGLIAMENTO
PER CICLISTI

CICLISMO
PER BAMBINI

ATTREZZI E
MANUTENZIONE



CHAIN PIG II

- Detergente per catena a forma di maiale, senza contatto con le mani
- Assicura un modo semplice ed efficace per pulire la catena senza disordine o senza perdita di prezioso sgrassatore
- Spazzole professionali e spugna super-assorbente
- Versione migliorata con minuteria in acciaio inossidabile, che scolpisce il corpo, pronta per epiche battaglie della trasmissione
- Innovativo meccanismo di bloccaggio rapido e gancio deragliatore privo di trascinamento per un utilizzo facile senza mani
- Richiede solo 1 oz. di sgrassatore
- Funziona su catene di velocità 1 - 12



PIG PEN

- Detergente per catena senza contatto con le mani
- Include detergente Chain Pig, sgrassante Bye Grease da 100 ml, lubrificante a olio per catene Chain'da da 100 ml e una spazzola piccola per la pulizia delle catene

DESCRIZIONE

Pig Pen

COD. ART.

3806-0113

DESCRIZIONE

Chain Pig II

COD. ART.

3806-0102

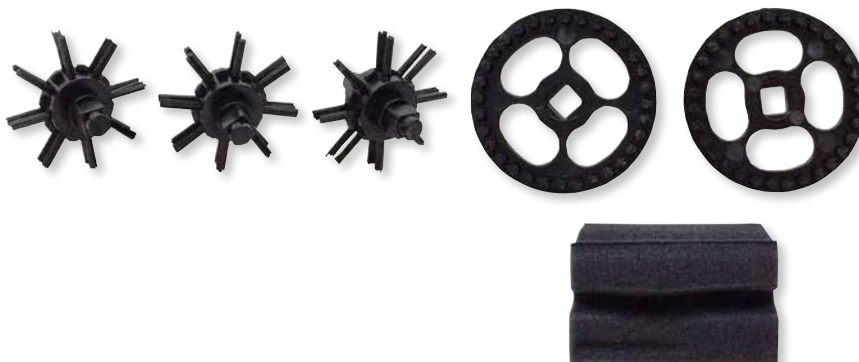

CHAIN PIG GUTS

- Tutto quello di cui necessiti per rimettere a nuovo il tuo Chain Pig
- Include tre ruote per spazzole, due spazzole esterne e una spugna

DESCRIZIONE

Chain Pig Guts

COD. ART.

3804-0063



KIT DI SPAZZOLE PROFESSIONALI

- Set di spazzole completo per la pulizia completa della bicicletta
- Comprende quattro spazzole uniche: spazzola con montatura lunga e spazzola circolare, spazzola conica, spazzola dentata e spazzola per la pulizia di pezzi
- Realizzato specificamente per pulire facilmente e velocemente tutte le parti della bicicletta
- L'impugnatura ergonomica si adatta bene alla mano
- Le setole di ogni spazzola, che variano in diametro, lunghezza e densità, sono state selezionate per offrire un buon equilibrio tra durata, capacità di pulizia e delicatezza
- La spazzola dentata è ideale per denti, deragliatori e corone
- La spazzola conica è perfetta per i punti di difficile accesso
- La spazzola per la pulizia di pezzi serve ad applicare lo sgrassante

DESCRIZIONE

Kit di spazzole professionali

COD. ART.

3850-0572



SPAZZOLINO

- Spazzola per la pulizia della trasmissione
- Progettato per affrontare la trasmissione e ideale per la pulizia di catene, pignoni, deragliatori e corone
- Spazzola resistente a doppia estremità
- Impugnatura e setole sintetiche e resistenti ai solventi
- Funziona magnificamente per l'applicazione dello sgrassatore a componenti della trasmissione

NOTA BENE: Non per uso orale.

DESCRIZIONE

Spazzolino

COD. ART.

3802-0087

I codici articolo in **GRASSETTO MAGENTA** sono novità 2023

OMOLOGAZIONE ECE

Questo logo indica che l'articolo è conforme alle normative UNECE applicabili. La dicitura in lingua inglese "Type approved" significa che un prodotto soddisfa una serie di requisiti normativi, tecnici e di sicurezza minimi.



OMOLOGAZIONE ECE R90

Questo logo indica che l'articolo è conforme alle normative UNECE R90 applicabili. La dicitura in lingua inglese "Type approved" significa che un prodotto soddisfa una serie di requisiti normativi, tecnici e di sicurezza minimi.



PPE (Dispositivo di protezione individuale)

Questo logo indica la conformità dell'articolo alla direttiva (UE) 2016/425 sui requisiti base di salute e sicurezza.



OMOLOGAZIONE TIPO CE

Questo logo indica che l'articolo è conforme alle direttive CE UE applicabili. La dicitura in lingua inglese "Type approved" significa che un prodotto soddisfa una serie di requisiti normativi, tecnici e di sicurezza minimi.



ABE

Questo logo indica che l'articolo è stato approvato dal KBA (ufficio federale tedesco per la motorizzazione) per un'applicazione specifica.



OMOLOGAZIONE PPE

Questo logo indica la conformità dell'articolo alla direttiva (UE) 2016/425 sui requisiti base di salute e sicurezza (articoli che non riguardano motociclette, ad esempio articoli per le moto d'acqua).



ECE 22.05

Questo logo indica che un casco è stato testato e omologato secondo la norma ECE 22.05.

ECE 22.06

Questo logo indica che un casco è stato testato e omologato secondo la normativa ECE 22.06.

SOLD SECURE

Questo logo indica che una serratura o un lucchetto è stato testato e omologato in base agli standard Sold Secure (un istituto di collaudo nel Regno Unito che esegue test e certifica i prodotti di sicurezza) per la prevenzione dei furti.



CLASSE S.R.A.

Questo logo indica che un dispositivo antifurto è stato testato e omologato in base agli standard SRA ("Sécurité et Réparation Automobiles", omologazione francese) per la prevenzione dei furti. La classificazione delle "classi SRA" comprende i sistemi di protezione elettronica (arresto del motore, allarme, ecc.) e i sistemi di protezione meccanica (lucchetti ad arco, catene e bloccadisco).



ART

Il marchio di qualità ART indica che un lucchetto è stato testato in modo indipendente secondo lo standard per la prevenzione dei furti dei veicoli a due ruote (MBT-04) e certificato dalla ART Foundation. I lucchetti sono classificati in base a un sistema di classificazione a 5 stelle in funzione dell'uso previsto (bicicletta, E-Bike, scooter, motocicletta, altro). Maggiore è il numero di stelle di un lucchetto, più alto è il suo valore preventivo e migliore è la sua protezione dai furti.





We Support The Sport!®

Siamo la prima risorsa nel settore degli sport motoristici. Sosteniamo i nostri rivenditori, fornitori e fan in occasione di gare, rally, eventi speciali e fiere.

POLITICHE PER I RIVENDITORI

Visitare il sito: www.partseurope.eu

CONTENUTI DEL CATALOGO

Riteniamo che i contenuti e le specifiche del catalogo siano corretti. Non ci assumiamo alcuna responsabilità per errori in elenchi, specifiche tecniche, codici articolo, prezzi o applicazioni del modello. Ci riserviamo in qualsiasi momento il diritto di modificare specifiche, descrizioni di prodotto, qualità del prodotto, prezzo e applicazione senza preavviso e senza ulteriori obblighi. La riproduzione di qualsiasi materiale di questo catalogo è vietata senza la nostra approvazione scritta.

iPad®, iPhone®, iPhoto®, iPod®, iPod classic®, iPod nano®, iPod shuffle®, iPod touch®, MacBook®, MacBook Air® e PowerBook® sono marchi registrati di Apple Inc.

DuPont™ e Kevlar® sono marchi o marchi registrati di E.I. du Pont de Nemours and Company. Supplex® e Cordura® sono marchi registrati di Invista North America S.A.R.L. D30® è un marchio

registrato di Design Blue Limited. YKK® Vislon® e AquaGuard® sono marchi registrati di YKK Corporation.

Tutte le designazioni di modello e le applicazioni utilizzate sono determinate dal produttore come specifiche per il mercato statunitense e/o europeo. Per ulteriori informazioni sui modelli a livello internazionale, contattare il singolo produttore.

GARANZIE

Non garantiamo gli articoli venduti da noi né la commerciabilità o idoneità per uno scopo particolare. I produttori forniscono le loro garanzie legali e convenzionali e la maggior parte di loro non consente ai venditori all'ingrosso o ai distributori di effettuare regolazioni, sostituire componenti o accettare la restituzione o scambiare un articolo difettoso o non soddisfacente. Seguire le istruzioni di garanzia se fornite dal produttore. Eventuali danni derivanti dalla progettazione o dalla produzione di un qualsiasi articolo sono di sola responsabilità del produttore.



dragspecialties.eu



partseurope.eu

Parts Europe GmbH

Conrad-Röntgen-Strasse 2
54332 Wasserliesch/Trier, Germania

Team di vendita: +49 6501 9695 2000

Fax:..... +49 6501 9695 2650

Reception: +49 6501 9695-0

info@partseurope.eu

UNA DIVISIONE DI LEMANS CORPORATION

PO Box 5222, Janesville, WI 53547-5222 • 608-758-1111

COPYRIGHT 2023 • LeMans Corporation • TUTTI I DIRITTI RISERVATI
Questi materiali non possono essere copiati né riprodotti in alcun modo senza il consenso scritto di LeMans Corporation.



TUTTI I NOSTRI MIGLIORI
CAPI DI ABBIGLIAMENTO
TECNICO E CASCHI IN UN
UNICO POSTO! SFOGLIA
SUBITO IL NOSTRO NUOVO
CATALOGO HELMET & APPAREL

I NOSTRI CATALOGHI
COPRONO I MODELLI
HARLEY E INDIAN, GLI
SCOOTER, GLI ATV, LE MOTO
D'ACQUA E MOLTO ALTRO!
SFOGLIALI TUTTI QUI



BICYCLE PARTS EUROPE®

DISPONIBILE IN VERSIONE SFOGLIABILE ONLINE IN

